



CATALOG 2022

www.victor-csv.ro

INTRĂ ÎN DEPOZITUL TĂU ONLINE IN DOAR 3 PAȘI, DE ORIUNDE AI FI

CUM FACI ASTA?

CLICK AICI



1

Apesi pe pictograma omulețului din dreapta-sus a ecranului tau

2

Apesi pe [Nu ai cont? Click aici](#) pentru a-ti crea propriul contul

3

Completeaza informatiile solicitate din sectiunea

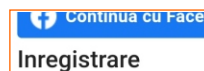

GATA! SIMPLU, NU?

DE CE SA INTRU IN DEPOZIT?

- AI ACCES LA DETALII TEHNICE, CERTIFICARI SI POZE LA PESTE 7000 DE SCULE SI ECHIPAMENTE DE PROTECTIE
- VEZI STOCURILE IN TIMP REAL
- POTI VEDEA PRETURILE ACTUALE
- POTI COMANDA SI REPETA COMANDA, SINCRONIZAND PROPRIILE CODURI DE PRODUS
- SUPPORT TEHNIC MAGAZIN ONLINE
- PLATA CU CARDUL SECURIZATA

BURGHIE METAL 1

PTG



Descriere:
coadă dreaptă, lungime medie, execuție albă, calitatea standard forjată, conul degajat, unghi 118°

Aplicații:
Operații standard de găurirea oțelului și a pieselor turnate, aliate și nealiate, din fontă cenușie sinterizată, grafit.

HSS DIN338

Dimensiuni	Amb.	RATIOline ALB		HSSCo5	
		Cod	Disponibilitate	Cod	Disponibilitate
1,0 x 34 x 12	10	333810100	pe stoc	333850100	pe stoc
1,5 x 46 x 23	10	333810150	pe stoc	333850150	pe stoc
2,0 x 49 x 24	10	333810200	pe stoc	333850200	pe stoc
2,5 x 57 x 30	10	333810250	pe stoc	333850250	pe stoc
3,0 x 61 x 33	10	333810300	pe stoc	333850300	pe stoc
3,2 x 65 x 36	10	333810320	pe stoc	333850320	pe stoc
3,3 x 65 x 36	10	333810330	pe stoc	-	-
3,5 x 70 x 39	10	333810350	pe stoc	333850350	pe stoc
3,6 x 75 x 43	10	-	-	-	-
3,7 x 75 x 43	10	-	-	333850370	pe stoc
3,8 x 75 x 43	10	-	-	333850380	pe stoc
4,0 x 75 x 43	10	333810400	pe stoc	333850400	pe stoc
4,2 x 75 x 43	10	333810420	pe stoc	333850420	pe stoc
4,5 x 80 x 47	10	333810450	pe stoc	333850450	pe stoc
4,8 x 86 x 52	10	333810480	pe stoc	333850480	pe stoc
5,0 x 86 x 52	10	333810500	pe stoc	333850500	pe stoc
5,5 x 93 x 57	10	333810550	pe stoc	233850550	pe stoc
6,0 x 93 x 57	10	333810600	pe stoc	333850600	pe stoc
6,2 x 93 x 57	10	-	-	333850620	pe stoc
6,5 x 101 x 63	10	333810650	pe stoc	333850650	pe stoc
6,8 x 109 x 69	10	333810680	pe stoc	333850680	la comanda
7,0 x 109 x 69	10	333810700	pe stoc	333850700	pe stoc
7,5 x 109 x 69	10	333810750	pe stoc	333850750	pe stoc
7,8 x 117 x 75	10	333810780	pe stoc	333850780	pe stoc
8,0 x 117 x 75	10	333810800	pe stoc	333850800	pe stoc
8,2 x 117 x 75	10	-	-	333850820	pe stoc
8,5 x 117 x 75	10	333810850	pe stoc	333850850	pe stoc
8,8 x 117 x 75	10	-	-	333850880	pe stoc
9,0 x 125 x 81	10	333810900	pe stoc	333850900	pe stoc
9,5 x 125 x 81	10	333810950	pe stoc	333850950	pe stoc
9,8 x 125 x 81	10	-	-	333850980	pe stoc
10,0 x 133 x 87	10	333811000	pe stoc	333851000	pe stoc
10,2 x 133 x 87	10	333811020	pe stoc	333851020	pe stoc
10,5 x 133 x 87	10	333811050	pe stoc	333851050	pe stoc
11,0 x 142 x 94	5	333811100	pe stoc	333851100	pe stoc
11,5 x 142 x 94	5	333811150	pe stoc	333851150	pe stoc
12,0 x 151 x 101	5	333811200	pe stoc	333851200	pe stoc
12,5 x 151 x 101	5	333811250	pe stoc	333851250	pe stoc
13,0 x 151 x 101	5	333811300	pe stoc	333851300	pe stoc
13,5 x 160 x 108	5	333811350	pe stoc	-	-
14,0 x 160 x 108	5	333811400	pe stoc	333851400	pe stoc
14,5 x 169 x 114	5	333811450	pe stoc	-	-
15,0 x 168 x 114	5	333811500	pe stoc	-	-
15,5 x 178 x 120	5	333811550	pe stoc	-	-
16,0 x 178 x 120	5	333811600	pe stoc	-	-

CLICK AICI



Descriere:
coadă dreaptă, lungime medie, 5% cobalt, execuție aurie, calitatea profi, cu punct de separare de la Ø 3,0 mm și mai sus, unghi 130°

Aplicații
Calitatea deosebită ale burghiilor HSCO sunt rezistența ridicată la căldură. Pentru găurirea oțelurilor aliate și nealiate, a pieselor turnate cu o rezistență la frecare de peste 800 N/mm². Mai ales pentru oțelurile laminate la cald și la rece, precum și carbohidrați și oțeluri oxidabile.

PTG are sediul în Hagen, Germania. O companie cunoscută ca partener competent pentru utilizatorul industrial.

Produsele noastre sunt reprezentate în multe companii mici și mijlocii din UE, precum și în restul țărilor europene. Scopul nostru cel mai înalt este o calitate constantă a produselor, precum și mulțumirea clienților noștri.

Un sistem de management de înaltă clasă EN ISO 9001: 2000 a fost introdus după Institutul German de Standardizare în anul 1999 și a fost aplicat de atunci.

Acest lucru ne-a făcut o întreprindere de succes pe piața mașinilor-unelte.

PTG Präzisions-Technik Handelsgesellschaft mbH
Zertifiziert nach DIN EN ISO 9001

-preturile actualizate le poti vedea direct din contul tau online www.victor-csv.ro
-stocurile curente sunt disponibile in depozitul online Victor CSV



HSS DIN338

Dimensiuni	Amb.	Cod	Disponibilitate
1,0 x 34 x 12	10	4932352377	pe stoc
1,5 x 46 x 23	10	4932352378	pe stoc
2,0 x 49 x 24	10	4932352379	pe stoc
2,5 x 57 x 30	10	4932352380	pe stoc
3,0 x 61 x 33	10	4932352381	pe stoc
3,5 x 70 x 39	10	4932352383	pe stoc
4,0 x 75 x 43	10	4932352384	pe stoc
4,5 x 80 x 47	10	4932352386	pe stoc
5,0 x 86 x 52	10	4932352388	pe stoc
5,5 x 93 x 57	10	4932352389	pe stoc
6,0 x 93 x 57	10	4932352390	pe stoc
6,5 x 101 x 63	10	4932352391	pe stoc
7,0 x 109 x 69	5	4932352393	pe stoc
7,5 x 109 x 69	5	4932352394	pe stoc
8,0 x 117 x 75	5	4932352395	pe stoc
8,5 x 117 x 75	5	4932352396	pe stoc
9,0 x 125 x 81	5	4932352397	pe stoc
9,5 x 125 x 81	5	4932352398	pe stoc
10,0 x 133 x 87	5	4932352399	pe stoc
10,5 x 133 x 87	5	4932352400	pe stoc
11,0 x 142 x 94	5	4932352401	pe stoc
11,5 x 142 x 94	5	4932352402	pe stoc
12,0 x 151 x 101	5	4932352403	pe stoc
12,5 x 151 x 101	5	4932352404	pe stoc
13,0 x 151 x 101	5	4932352405	pe stoc

CARACTERISTICI:

Oțel fabricat în conformitate cu DIN 338.

Acoperirea cu oxid permite îndepărtarea rapidă a șpanului.

Vârf de tăiere normal în formă de punct cu unghi de 118°.

Potrivit pentru găurirea în oțel, fontă, materiale aliate și nealiate până la 800 N/mm².

Culoare: negru.

Forma perfecționată Thunderweb este caracterizată printr-un canal în formă conică, care devine mai lat spre partea din spate a burghiului. Burghiul standard are o grosime constantă pe toată lungimea lui. Chiar și în punctul cel mai îngust, miezul burghiului Thunderweb este mai gros decât cel al unui burghiul standard.

Forma și finisarea burghiului Thunderweb permit scoaterea rapidă a șpanului fierbinte. Fără căldură excesivă burghiul are viață mai lungă.

Punct de împănșiere 135° - Punct de pornire precis, burghiul nu se deplasează pe suprafața materialului.

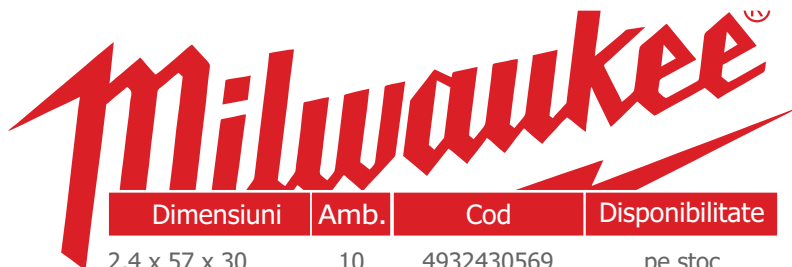

Dimensiuni	Amb.	Cod	Disponibilitate
2,4 x 57 x 30	10	4932430569	pe stoc
3,2 x 65 x 36	10	4932352382	pe stoc
3,8 x 75 x 43	10	4932430547	pe stoc
4,2 x 75 x 43	10	4932352385	pe stoc
4,8 x 86 x 52	10	4932352387	pe stoc
5,2 x 93 x 57	10	4932430548	pe stoc
5,6 x 93 x 57	10	4932430570	pe stoc
5,8 x 93 x 57	10	4932430549	pe stoc
6,2 x 101 x 63	10	4932430550	pe stoc
6,4 x 101 x 63	10	4932430571	pe stoc
6,8 x 109 x 69	5	4932352392	pe stoc
7,2 x 109 x 69	5	4932430551	pe stoc
8,2 x 117 x 75	5	4932430552	pe stoc
8,4 x 117 x 75	5	4932430553	pe stoc

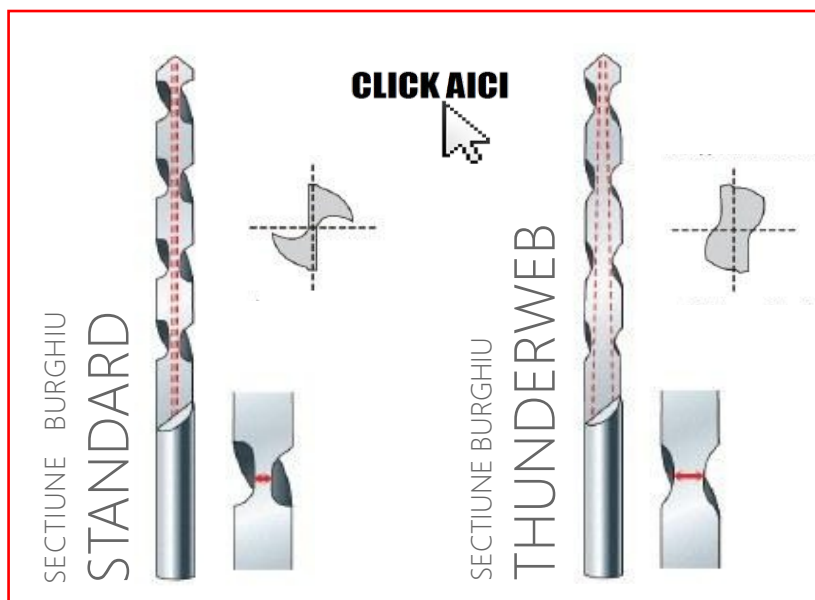

THUNDERWEB

HSSR DIN338 COADĂ REDUSĂ

Dimensiuni	Cod	Ø coadă	Ambalare	Disponibilitate
13.5 x 160 x 108	4932373318	10	1	pe stoc
14.0 x 160 x 108	4932373319	10	1	pe stoc
14.5 x 160 x 108	4932373320	10	1	la comanda
15.0 x 169 x 114	4932373321	10	1	la comanda
15.5 x 178 x 120	4932373322	10	1	la comanda
16.0 x 178 x 120	4932373323	10	1	la comanda
16.5 x 184 x 125	4932373324	13	1	la comanda
17.0 x 184 x 125	4932373325	13	1	la comanda
17.5 x 191 x 130	4932373326	13	1	la comanda
18.0 x 191 x 130	4932373327	13	1	la comanda
18.5 x 198 x 135	4932373328	13	1	la comanda
19.0 x 198 x 135	4932373329	13	1	la comanda
19.5 x 205 x 140	4932373330	13	1	la comanda
20.0 x 205 x 140	4932373331	13	1	la comanda

Burghie pentru metal din oțel rapid pentru scule roluit, fabricate conform DIN 338.

Acoperirea cu strat din oxid permite îndepărtarea rapidă a așchii metalice.

Tăiș normal în formă de punct cu unghi de 118°.

Canelură tip N, unghi normal. Adecvate pentru găurirea oțelului, fontei, a materialelor din oțel aliat și nealiat subțire de până la 800 N/mm².

Culoare: neagră.

Ø 13,5 mm - Ø 16 mm = tijă de 10 mm /
Ø 16,5 mm - Ø 20 mm = tijă de 13 mm.



BURGHIE METAL 3

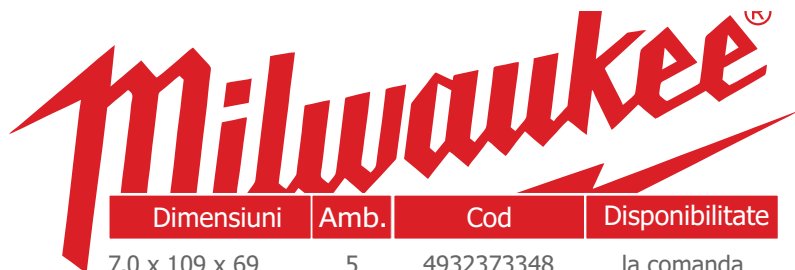

DIN338 HSS-G

Dimensiuni	Amb.	Cod	Disponibilitate
1,0 x 34 x 12	10	4932373332	la comanda
1,5 x 40 x 18	10	4932373333	la comanda
2,0 x 49 x 24	10	4932373334	la comanda
2,5 x 57 x 30	10	4932373335	la comanda
3,0 x 61 x 33	10	4932373336	la comanda
3,2 x 65 x 36	10	4932373337	la comanda
3,5 x 70 x 39	10	4932373338	la comanda
4,0 x 75 x 43	10	4932373339	pe stoc
4,2 x 75 x 43	10	4932373340	la comanda
4,5 x 80 x 47	10	4932373341	la comanda
4,8 x 86 x 52	10	4932373342	la comanda
5,0 x 86 x 52	10	4932373343	pe stoc
5,5 x 93 x 57	10	4932373344	la comanda
6,0 x 93 x 57	10	4932373345	pe stoc
6,5 x 101 x 63	10	4932373346	la comanda
6,8 x 109 x 69	10	4932373347	la comanda

Dimensiuni	Amb.	Cod	Disponibilitate
7,0 x 109 x 69	5	4932373348	la comanda
7,5 x 109 x 69	5	4932373349	la comanda
8,0 x 117 x 75	5	4932373350	pe stoc
8,5 x 117 x 75	5	4932373351	la comanda
9,0 x 125 x 81	5	4932373352	la comanda
9,5 x 125 x 81	5	4932373353	la comanda
10,0 x 133 x 87	5	4932373354	la comanda
10,5 x 133 x 87	5	4932373355	la comanda
11,0 x 142 x 94	5	4932373356	la comanda
11,5 x 142 x 94	5	4932373357	la comanda
12,0 x 151 x 101	5	4932373358	la comanda
12,5 x 151 x 101	5	4932373359	la comanda
13,0 x 151 x 101	5	4932373360	la comanda

DIN338 HSS-G MWK RED COBALT



Burghie pentru metal fabricate dintr-un aliaj de cobalt, extrem de rezistent la căldură, și oțel rapid pentru scule, conform DIN 338.

Vârf în cruce cu unghi de 135° pentru o mai bună centrare - nu este necesară perforarea.

Conținut de cobalt de 5%. Rezistă la temperaturi ridicate în timpul găuririi.

Canelură tip N, unghi normal.

Adecvate pentru găurirea oțelurilor înalt aliate și a metalelor cu o rezistență la rupere de peste 1000 N/mm², precum oțelurile rezistente la căldură și acizi și oțelurile inoxidabile.

Țijă de prindere frezată pe 3 laturi pentru o fixare sigură în mandrină. Începând de la diametrul de 5 mm.

Culoare: bronz

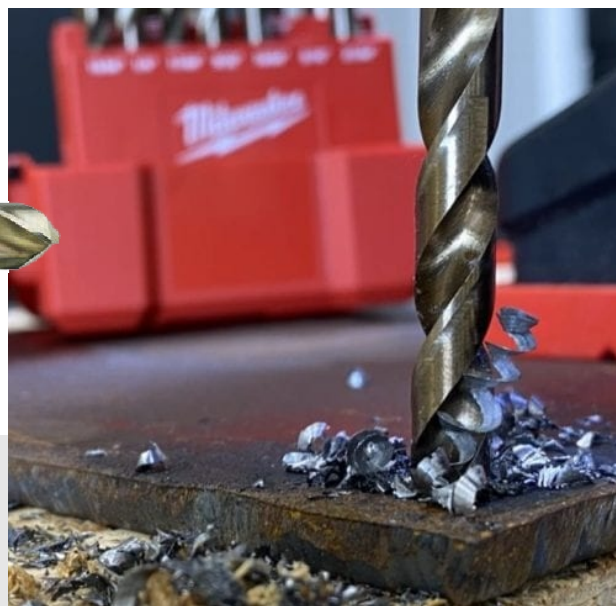

STAND DE PREZENTARE

ÎNĂLTIMEA
STANDULUI
240 mm

ADÂNCIMEA
STANDULUI
200 mm

LĂTIMEA
STANDULUI
380 mm



CLICK AICI

VICTOR CSV vă poate pune la dispoziție un mod profesional de expunere a burghiilor pentru metal în magazinul dvs. Propunerea noastră pentru componența standului este:

Dimensiuni	Bucăți	Dimensiuni	Bucăți
1,0 x 34 x 12	10	6,8 x 109 x 69	10
1,5 x 46 x 23	10	7,0 x 109 x 69	10
2,0 x 49 x 24	10	7,5 x 109 x 69	10
2,5 x 57 x 30	10	8,0 x 117 x 75	10
3,0 x 61 x 33	10	8,5 x 117 x 75	10
3,2 x 65 x 36	10	9,0 x 125 x 81	10
3,5 x 70 x 39	10	9,5 x 125 x 81	10
4,0 x 75 x 43	10	10,0 x 133 x 87	10
4,2 x 75 x 43	10	10,5 x 133 x 87	5
4,5 x 80 x 47	10	11,0 x 142 x 94	5
4,8 x 86 x 52	10	11,5 x 142 x 94	5
5,0 x 86 x 52	10	12,0 x 151 x 101	5
5,5 x 93 x 57	10	12,5 x 151 x 101	5
6,0 x 93 x 57	10	13,0 x 151 x 101	5
6,5 x 101 x 63	10		

BURGHIE METAL 4

DIN340 P.T.G.

DIN340

RATIOline ALB

Dimensiuni	Amb.	Cod	Disponibilitate
3,0 x 100 x 66	10	234000300	la comanda
3,2 x 106 x 69	10	234000320	la comanda
3,3 x 106 x 69	10	234000330	la comanda
3,5 x 106 x 69	10	234000350	Pe stoc
4,0 x 119 x 78	10	234000400	la comanda
4,2 x 119 x 78	10	234000420	Pe stoc
4,5 x 119 x 78	10	234000450	Pe stoc
5,0 x 132 x 87	10	234000500	Pe stoc
5,2 x 132 x 87	10	234000520	la comanda
5,5 x 139 x 91	10	234000550	Pe stoc
6,0 x 139 x 91	10	234000600	la comanda
6,5 x 148 x 97	10	234000650	la comanda
6,8 x 156 x 102	10	234000680	Pe stoc
7,0 x 156 x 102	10	234000700	la comanda
7,5 x 156 x 102	10	234000750	la comanda
8,0 x 165 x 109	10	234000800	la comanda
8,5 x 165 x 109	10	234000850	Pe stoc
9,0 x 175 x 115	10	234000900	la comanda
9,5 x 175 x 115	10	234000950	Pe stoc
10,0 x 184 x 121	10	234001000	la comanda
10,2 x 184 x 121	10	234001020	la comanda
11,0 x 195 x 128	10	234001100	la comanda
11,5 x 195 x 128	10	234001150	Pe stoc
12,0 x 205 x 134	10	234001200	la comanda
12,5 x 205 x 134	10	234001250	la comanda

Descriere:
coadă dreaptă, lungime lungă, execuție albă, calitatea standard forjată, conul degajat, unghi 118°

Aplicații:
Operații standard de găurirea oțelului și a pieselor turnate, aliate și nealiate, din fontă cenușie sinterizată, grafit.

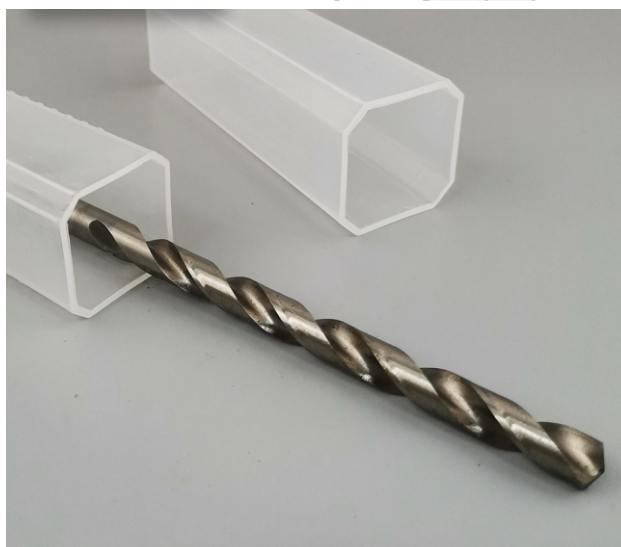
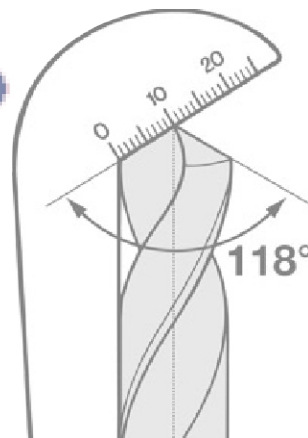

DIN340 HSS GROUND

Dimensiuni	Amb.	Cod	Disponibilitate
2,0 x 85 x 56	10	4932430328	la comanda
2,5 x 95 x 62	10	4932430329	la comanda
3,0 x 100 x 66	10	4932430330	la comanda
3,5 x 112 x 73	10	4932430331	la comanda
4,0 x 119 x 78	10	4932430332	la comanda
4,5 x 126 x 82	10	4932430333	la comanda
5,0 x 132 x 87	10	4932430334	la comanda
5,5 x 139 x 91	10	4932430335	la comanda
6,0 x 139 x 91	10	4932430336	la comanda
6,5 x 148 x 97	10	4932430337	la comanda
7,0 x 156 x 102	10	4932430338	la comanda
8,0 x 165 x 109	10	4932430339	la comanda
9,0 x 175 x 115	10	4932430340	la comanda
10,0 x 184 x 121	10	4932430341	la comanda
11,0 x 195 x 128	5	4932430342	la comanda
12,0 x 205 x 134	5	4932430343	la comanda
13,0 x 205 x 134	5	4932430344	la comanda

CLICK AICI



Milwaukee®

135°

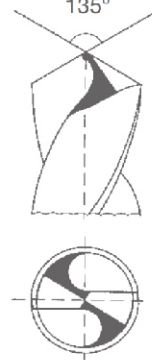

Oțel rapid pentru scule de înaltă calitate.

Tăiș în cruce conform DIN 1412 C.
Tăiș pe partea dreaptă.

Unghi de 135° pentru o mai bună centrare.

Ideal pentru executarea de găuri adânci în canale sau în zone cu secțiuni tubulare.

Adecvat pentru găurirea oțelului, fontei, a materialelor din oțel aliat și nealiat subțire de până la 900 N/mm².
De asemenea, adecvat pentru lemn și plastic



BURGHIE LEMN I

BURGHIU LEMN MAKITA

Dimensiuni	Cod	Ø coadă	Ambalare	Disponibilitate
3 x 60 x 33	D-07026	3	1	pe stoc
4 x 75 x 43	D-07032	4	1	pe stoc
5 x 85 x 52	D-07048	5	1	pe stoc
6 x 95 x 57	D-07054	6	1	pe stoc
7 x 110 x 69	D-07060	7	1	la comanda
8 x 115 x 75	D-07076	8	1	pe stoc
9 x 125 x 81	D-07082	9	1	pe stoc
10 x 135 x 87	D-07098	10	1	pe stoc
12 x 155 x 101	D-07107	10	1	pe stoc
14 x 151 x 108	D-07113	10	1	pe stoc
16 x 180 x 105	D-07129	10	1	pe stoc
18 x 200 x 120	D-07135	10	1	pe stoc
20 x 200 x 130	D-07141	10	1	pe stoc



Makita



Cel mai popular burghiu pentru lemn, fiind indicat pentru găuri cu diametre mici și medii. Poate fi utilizat la plastic moale și la lemn, în general.

Realizează găuri curate și mai precise decât burghiul plat.

DIN7487 E BURGHIU LEMN MILWAUKEE

Dimensiuni	Cod	Ø coadă	Ambalare	Disponibilitate
3 x 60 x 33	4932363651	3	1	la comanda
4 x 75 x 43	4932363652	4	1	la comanda
5 x 86 x 52	4932363653	5	1	la comanda
6 x 97 x 60	4932363654	6	1	la comanda
7 x 109 x 69	4932363655	7	1	la comanda
8 x 117 x 75	4932363656	8	1	la comanda
9 x 125 x 80	4932363657	9	1	la comanda
10 x 133 x 87	4932363658	10	1	la comanda
11 x 142 x 89	4932363659	10	1	la comanda
12 x 151 x 96	4932363660	10	1	la comanda
13 x 151 x 96	4932363661	10	1	la comanda
14 x 151 x 97	4932363662	10	1	la comanda
15 x 151 x 97	4932363663	10	1	la comanda
16 x 151 x 97	4932363664	10	1	la comanda
18 x 180 x 120	4932363665	10	1	la comanda
20 x 200 x 130	4932363666	10	1	la comanda



Milwaukee



Adecvate pentru găurire în plăci fibrolemnoase, placaj, plăci aglomerate și în lemn natural de esență moale sau tare.

Fabricate conform DIN 7487 E

BURGHIU LEMN LUNG MAKITA

Dimensiuni	Cod	Ø coadă	Ambalare	Disponibilitate
6 x 315 x 160	D-07157	6	1	pe stoc
8 x 315 x 160	D-07163	8	1	la comanda
10 x 315 x 160	D-07179	10	1	pe stoc
12 x 315 x 160	D-07185	10	1	pe stoc
14 x 315 x 160	D-07191	10	1	pe stoc
16 x 315 x 160	D-07200	10	1	pe stoc
18 x 315 x 160	D-07216	10	1	pe stoc
20 x 315 x 160	D-07222	10	1	la comanda



Makita

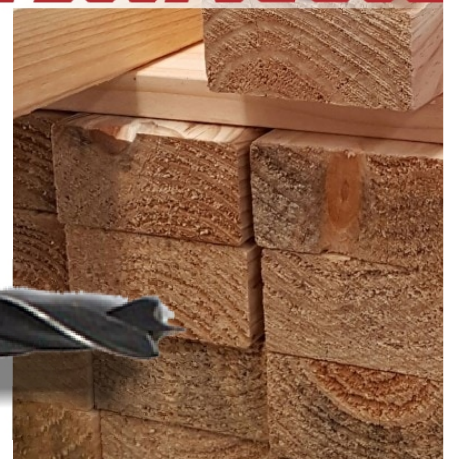

BURGHIE LEMN 2

DIN7487 E BURGHII SFREDEL PENTRU LEMN MILWAUKEE



Dimensiuni	Cod	Ø coadă	Ambalare	Disponibilitate
6 x 230 x 155	4932430175	6.5 mm Hex	1	la comanda
6 x 460 x 385	4932430176	6.5 mm Hex	1	la comanda
8 x 230 x 155	4932363681	6.5 mm Hex	1	la comanda
8 x 460 x 385	4932363688	6.5 mm Hex	1	la comanda
10 x 230 x 155	4932363682	8.5 mm Hex	1	la comanda
10 x 460 x 385	4932363689	8.5 mm Hex	1	la comanda
10 x 600 x 530	4932363696	8.5 mm Hex	1	la comanda
12 x 230 x 155	4932363683	10 mm Hex	1	la comanda
12 x 460 x 385	4932363690	10 mm Hex	1	la comanda
12 x 600 x 530	4932363697	10 mm Hex	1	la comanda
14 x 230 x 155	4932363684	11 mm Hex	1	la comanda
14 x 460 x 385	4932363691	11 mm Hex	1	la comanda
14 x 600 x 530	4932363698	11 mm Hex	1	la comanda
16 x 230 x 155	4932363685	11 mm Hex	1	la comanda
16 x 460 x 385	4932363692	11 mm Hex	1	la comanda
16 x 600 x 530	4932363699	11 mm Hex	1	la comanda
18 x 230 x 155	4932363686	11 mm Hex	1	la comanda
18 x 460 x 385	4932363693	11 mm Hex	1	la comanda
18 x 600 x 530	4932363700	11 mm Hex	1	la comanda
20 x 230 x 155	4932363687	11 mm Hex	1	la comanda
20 x 460 x 385	4932363694	11 mm Hex	1	la comanda
20 x 600 x 530	4932363701	11 mm Hex	1	la comanda
22 x 230 x 155	4932373363	11 mm Hex	1	la comanda
22 x 460 x 385	4932363695	11 mm Hex	1	la comanda
22 x 600 x 530	4932363702	11 mm Hex	1	la comanda
24 x 230 x 155	4932373364	11 mm Hex	1	la comanda
24 x 460 x 385	4932373370	11 mm Hex	1	la comanda
26 x 230 x 155	4932373365	11 mm Hex	1	la comanda
26 x 460 x 385	4932373371	11 mm Hex	1	la comanda
28 x 230 x 155	4932373366	11 mm Hex	1	la comanda
28 x 460 x 385	4932373372	11 mm Hex	1	la comanda
30 x 230 x 155	4932373367	11 mm Hex	1	la comanda
30 x 460 x 385	4932373373	11 mm Hex	1	la comanda
32 x 230 x 155	4932373368	11 mm Hex	1	la comanda
32 x 460 x 385	4932373374	11 mm Hex	1	la comanda

TURATII PENTRU GĂURIREA ÎN LEMN

Următorul tabel recomandă turațiile de găurire pentru cea mai eficientă viteză de tăiere.

Tabelul trebuie folosit doar ca un ghid și valorile depind de utilizator și de materialul de găurit.

Burghie sfredel

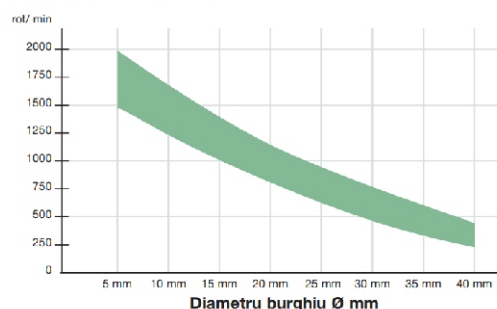

Gama de valori optime ale turațiilor în rot/min

Pentru aplicații grele de găurire în lemn moale și tare, grinzi de secțiune mare, îmbinări, montarea dușumelelor, a plăcilor aglomerate și placajelor.

Design Lewis al canalului pentru evacuarea rapidă a așchiilor.

Cu tijă hexagonală pentru prindere sigură în mandrină



BURGHII LEMN ELICOIDAL MAKITA

Dimensiuni	Cod	Ambalare	Disponibilitate
8 x 450 x 380	D-07559	1	pe stoc
10 x 450 x 380	D-07565	1	pe stoc
12 x 450 x 380	D-07571	1	pe stoc
14 x 450 x 380	D-07587	1	pe stoc
16 x 450 x 380	D-07593	1	pe stoc
18 x 450 x 380	D-07602	1	pe stoc
20 x 450 x 380	D-07618	1	pe stoc
22 x 450 x 380	D-07624	1	pe stoc
24 x 450 x 380	D-07630	1	pe stoc
26 x 450 x 380	D-07646	1	pe stoc
28 x 450 x 380	D-07652	1	pe stoc
30 x 450 x 380	D-07668	1	pe stoc

BURGHII LEMN ELIC MAKITA

Dimensiuni	Cod	Ambalare	Disponibilitate
6 x 250 x 180	D-07331	1	pe stoc
8 x 250 x 180	D-07347	1	pe stoc
10 x 250 x 180	D-07353	1	pe stoc
12 x 250 x 180	D-07369	1	pe stoc
14 x 250 x 180	D-07375	1	pe stoc
16 x 250 x 180	D-07381	1	pe stoc

date tehnice:

material de bază din oțel dur (ZC45)
 tratament anti-rugină
 forma spirală "LEWIS"
 orificiu de centrare filetat și cu dispozitiv de pre-tăiere
 tijă hexagonală
 evacuarea rapidă a șpanului, găurire precisă și curată
 lărgimea diametrului 0,1 mm

Utilizare recomandată:

Prindere în mandrină de 13 mm
 Placi laminate
 Pentru o găurire a plăcilor OSB
 Pentru găurirea lemnului de foioase, rășinoase
 Pentru construcții de lemn, acoperișuri



BURGHIE LEMN 3

BURGHIU PLAT PENTRU LEMN MILWAUKEE

Dimensiuni	Cod	Ambalare	Disponibilitate	Dimensiuni	Cod	Ambalare	Disponibilitate
6 x 152	4932352487	1	la comanda	6 x 400	4932352488	1	la comanda
8 x 152	4932363130	1	la comanda	8 x 400	4932352489	1	la comanda
10 x 152	4932363131	1	la comanda	10 x 400	4932352490	1	la comanda
12 x 152	4932363132	1	la comanda	12 x 400	4932352491	1	la comanda
13 x 152	4932363133	1	la comanda	13 x 400	4932352492	1	la comanda
14 x 152	4932363134	1	la comanda	14 x 400	4932352493	1	la comanda
16 x 152	4932363135	1	la comanda	16 x 400	4932352494	1	la comanda
18 x 152	4932363136	1	la comanda	18 x 400	4932352495	1	la comanda
19 x 152	4932363137	1	la comanda	19 x 400	4932352496	1	la comanda
20 x 152	4932363138	1	la comanda	20 x 400	4932352497	1	la comanda
22 x 152	4932363139	1	la comanda	22 x 400	4932352498	1	la comanda
24 x 152	4932363140	1	la comanda	25 x 400	4932352499	1	la comanda
25 x 152	4932363141	1	la comanda	28 x 400	4932352500	1	la comanda
26 x 152	4932363142	1	la comanda	30 x 400	4932352501	1	la comanda
28 x 152	4932363143	1	la comanda	32 x 400	4932352502	1	la comanda
30 x 152	4932363144	1	la comanda	35 x 400	4932352503	1	la comanda
32 x 152	4932363145	1	la comanda				
36 x 152	4932363146	1	la comanda				
38 x 152	4932363147	1	la comanda				

Găurire rapidă a găurilor cu diametre mari.
Adecvate pentru găurire în lemn natural de esență tare și moale și în plăci aglomerate.
Ideale pentru încuietori pentru uși, mortezare, lucrări de instalații electrice și sanitare.
Tijă cu sistem de prindere 1/4" Hex (DIN E 6.3) pentru introducere directă în scula electrică sau pentru o prindere sigură în mandrină.
Vârf de centrare ascuțit pentru o poziționare precisă și aripi ascuțite (nu este compatibil cu 6 & 8 mm) pentru performanțe de tăiere îmbunătățite



BURGHIU PLAT PENTRU LEMN MAKITA

Dimensiuni	Cod	Ambalare	Disponibilitate	Dimensiuni	Cod	Ambalare	Disponibilitate
6 x 150	D-07674	1	la comanda	22 x 150	D-07761	1	la comanda
8 x 150	D-07680	1	la comanda	24 x 150	D-07777	1	la comanda
10 x 150	D-07696	1	la comanda	25 x 150	D-07783	1	la comanda
12 x 150	D-07705	1	la comanda	26 x 150	D-07799	1	la comanda
14 x 150	D-07711	1	la comanda	28 x 160	D-07808	1	la comanda
15 x 150	D-07727	1	la comanda	30 x 160	D-07814	1	la comanda
16 x 150	D-07733	1	la comanda	32 x 160	D-07820	1	la comanda
18 x 150	D-07749	1	la comanda	34 x 160	D-07836	1	la comanda
20 x 150	D-07755	1	la comanda	35 x 160	D-07842	1	la comanda
				36 x 160	D-07858	1	la comanda

Makita

Ideal pentru găuri cu diametre mari și medii, în lemn de esență moale sau plastic moale.



BURGHIE PENTRU LEMN SPEED FEED™ MILWAUKEE

Dimensiuni	Cod	Ambalare	Disponibilitate
13 x 165	48130048	1	la comanda
16 x 165	48130058	1	la comanda
18 x 165	4932464071	1	la comanda
20 x 165	48130068	1	la comanda
22 x 165	48130078	1	la comanda
25 x 165	48130088	1	la comanda
32 x 165	48130108	1	la comanda

Superior burghiului plat în ceea ce privește calitatea și performanța - găurire mai rapidă, durată de exploatare mai mare și mai puțină blocare!

Tăisuri duble pentru o tăiere rapidă și agresivă - de până la 10 ori mai rapid comparativ cu burghiile plate.

Design conic pentru reducerea înfundării cu așchii, a frecării și blocării, chiar și în aplicații dificile - acest lucru duce la mai puține cazuri de rupere.

Vârful șurub cu filet cu pas mare crește viteza de filetare în toate tipurile de lemn - moale și tare, umed și tratat.

Design lustruit și acoperit cu pulbere a canelurii pentru o mai bună evacuare a așchilor, pentru reducerea înfundării și pentru o capacitate mai mare de filetare.

Milwaukee

Burghie Forstner/ Burghie freză

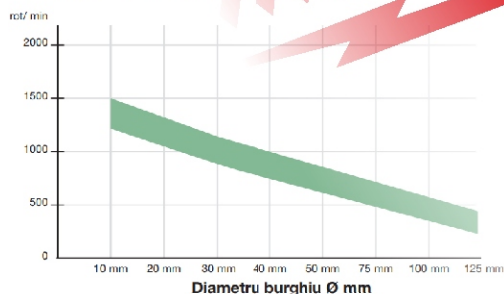

Tabelul alăturat recomandă turațiile de găurire pentru cea mai eficientă viteză de tăiere.

Tabelul trebuie folosit doar ca un ghid și valorile depind de utilizator și de materialul de găurit.



BURGHIE BETON C.1

BURGHIU BETON MAKITA COADĂ CILINDRICĂ

Dimensiuni	Cod	Ambalare	Disponibilitate
3 x 60	P-59592	1	pe stoc
4 x 75	P-59601	1	pe stoc
5 x 85	P-59617	1	pe stoc
6 x 100	P-59623	1	pe stoc
6 x 200	P-59754	1	pe stoc
8 x 120	P-59645	1	pe stoc
8 x 200	P-59760	1	pe stoc
10 x 120	P-59667	1	pe stoc
10 x 200	P-59776	1	pe stoc
12 x 150	P-59689	1	pe stoc
12 x 200	P-59782	1	pe stoc
14 x 150	P-59704	1	pe stoc

Makita

BURGHIU BETON MILWAUKEE COADĂ CILINDRICĂ

Dimensiuni	Cod	Ambalare	Disponibilitate
3 x 70 x 40	4932363630	1	la comanda
3.5 x 80 x 45	4932399916	1	la comanda
4 x 85 x 50	4932363631	1	la comanda
4.5 x 85 x 50	4932363632	1	la comanda
5 x 85 x 50	4932363633	1	la comanda
5 x 150 x 90	4932363634	1	la comanda
5.5 x 85 x 50	4932363635	1	la comanda
5.5 x 150 x 90	4932367035	1	la comanda
6 x 100 x 60	4932363636	1	la comanda
6 x 150 x 90	4932363637	1	la comanda
6 x 200 x 150	4932399383	1	la comanda
6 x 600 x 550	4932352506	1	la comanda
6.5 x 100 x 60	4932363638	1	la comanda
6.5 x 150 x 90	4932367036	1	la comanda
7 x 100 x 60	4932363639	1	la comanda
7 x 150 x 90	4932367037	1	la comanda
7.5 x 100 x 60	4932399917	1	la comanda
8 x 120 x 80	4932363640	1	la comanda
8 x 200 x 150	4932363641	1	la comanda
8 x 400 x 350	4932399384	1	la comanda
8 x 600 x 550	4932352507	1	la comanda
8.5 x 120 x 80	4932363642	1	la comanda
9 x 120 x 80	4932363643	1	la comanda
9.5 x 120 x 80	4932399919	1	la comanda
10 x 120 x 80	4932363644	1	la comanda
10 x 200 x 150	4932363645	1	la comanda
10 x 400 x 350	4932399385	1	la comanda
10 x 600 x 550	4932352508	1	la comanda
11 x 150 x 85	4932363646	1	la comanda
12 x 150 x 85	4932363647	1	la comanda
12 x 200 x 150	4932363648	1	la comanda
12 x 400 x 350	4932399386	1	la comanda
12 x 600 x 550	4932352510	1	la comanda
13 x 150 x 90	4932363649	1	la comanda
13 x 400 x 350	4932352512	1	la comanda
14 x 150 x 85	4932363650	1	la comanda
14 x 400 x 350	4932399387	1	la comanda
14 x 600 x 550	4932352513	1	la comanda
15 x 160 x 100	4932399380	1	la comanda
16 x 160 x 100	4932373914	1	la comanda
16 x 400 x 350	4932399388	1	la comanda
16 x 600 x 550	4932352514	1	la comanda
18 x 160 x 100	4932399229	1	la comanda
18 x 400 x 550	4932352515	1	la comanda
20 x 160 x 100	4932399230	1	la comanda
20 x 400 x 350	4932399389	1	la comanda
20 x 600 x 550	4932352516	1	la comanda

Milwaukee

Burghie cu vârf din carbură ascuțită cu diamant și două tășuri pentru găurire cu percuție.

Pentru găurire în cărămidă, dale, plăci ceramice, beton, mortar, ardezie și blocuri de beton celular.

Fabricat în Germania.

CLICK AICI



4932373914

4932399388

4932352514

-prețurile actualizate le poți vedea direct din contul tau online www.victor-csv.ro
-stocurile curente sunt disponibile în depozitul online Victor CSV

BURGHIE BETON C.2

BURGHIU PENTRU APLICATII MULTIMATERIAL MILWAUKEE

Dimensiuni	Cod	Ambalare	Disponibilitate
3 x 90	4932471091	1	pe stoc
4 x 90	4932471092	1	pe stoc
5 x 100	4932471093	1	pe stoc
5.5 x 100	4932471094	1	la comanda
5.5 x 150	4932471095	1	la comanda
6 x 100	4932471096	1	pe stoc
6 x 150	4932471097	1	pe stoc
6 x 200	4932471098	1	la comanda
6 x 400	4932471099	1	la comanda
6.5 x 150	4932471100	1	la comanda
6.5 x 200	4932471101	1	la comanda
6.5 x 400	4932471102	1	la comanda
7 x 100	4932471103	1	la comanda
8 x 120	4932471104	1	pe stoc
8 x 260	4932471105	1	pe stoc
8 x 400	4932471106	1	la comanda
10 x 120	4932471107	1	pe stoc
10 x 260	4932471108	1	la comanda
10 x 400	4932471109	1	la comanda
12 x 150	4932471110	1	la comanda
12 x 260	4932471111	1	la comanda



Aceste burghie cu vârf din carbură de tungsten (TCT) sunt adecvate pentru executarea de găuri în metal, lemn și piatră (doar în modul rotativ).

Acțiunea de percuție nu poate fi utilizată cu aceste burghie

Ideale pentru muncitorii care trebuie să realizeze găuri într-o varietate de materiale dintr-o singură operațiune.

Fabricat în Germania



Fiecare daltă vine cu experiența a 150 de ani în cercetare de producție și știm de ce este nevoie să producem cea mai bună daltă. O daltă de înaltă calitate are nevoie să reziste la utilizarea zilnică în aplicații de spargere și demolare.

Având aceste obiective în minte acordăm o mare atenție achiziției de materiale brute și la utilizarea celor mai noi tehnici de fabricație. Ca material de bază a fost ales un oțel aliat, apoi fiecare daltă este fabricată individual prin procedee de forjare, ascuțire, călire, revenire și finisare. Dălțile se profilează cu precizie utilizând metodele tradiționale de forjare în combinație cu mașini sofisticate, obținând designul specific al vârfului. Tratatamentul termic este în totalitate un procedeu închis și controlat de computer, asigurând rezultate adecvate, ceea ce garantează că la final dalta prezintă duritatea de 55 HRC. Prin procedeele de revenire se obține o suprafață de duritate constantă pe toată dalta, conferindu-i astfel rezistență la impact, rezistență mai mare la uzură și elasticitatea necesară.

Apoi dălțile trec prin procesul final de finisare care conferă dălții o suprafață netedă și un

corespunzător se marchează cu laser logoul MILWAUKEE® pe daltă. Pentru a obține o

Aceste dălți conferă 100% calitate – Fabricate în Germania.

DALTE SDS

DALTE SDS-plus MILWAUKEE

Dimensiuni	Cod	Ambalare	Disponibilitate
Spțiș 250 mm	4932339625	1	pe stoc
Daltă 250 x 20 mm	4932339626	1	la comanda
Daltă 250 x 40 mm	4932367146	1	pe stoc
Daltă 250 x 40 mm	4932353424	1	la comanda

Daltă SDS-Plus pentru
înlăturarea plăcilor
ceramice

CLICK AICI



DALTE SDS-MAX MILWAUKEE

Dimensiuni	Cod	Ambalare	Disponibilitate
Spțiș 400 mm	4932399302	1	pe stoc
Daltă 280 x 25 mm	4932343737	1	la comanda
Daltă 300 x 80 mm	4932343744	1	la comanda

VASELINĂ MILWAUKEE

Dimensiuni	Cod	Ambalare	Disponibilitate
50 g	4932352273	1	la comanda



Această vaselină este special concepută pentru a gresa și proteja atât sculele cât și accesoriile, asigurând o durată de exploatare mai mare.

Aplicați o cantitate mică direct pe coada de prindere a burghiului, dălții sau carotei etc.

Conține 50 grame.

DALTĂ SDS-MAX MAKITA

Dimensiuni	Cod	Ambalare	Disponibilitate
Daltă 400 x 25 mm	D-34213	1	la comanda



makita

-preturile actualizate le poti vedea direct din contul tau online www.victor-csv.ro
-stocurile curente sunt disponibile in depozitul online Victor CSV



BURGHIIU BETON MAKITA SDS PLUS ECONOMY

Dimensiuni	Cod	Ambalare	Disponibilitate	Dimensiuni	Cod	Ambalare	Disponibilitate
4 x 110	D-00016	1	pe stoc	14 x 160	D-00262	1	pe stoc
5.5 x 110	D-00044	1	pe stoc	14 x 260	D-00278	1	pe stoc
5 x 110	D-00022	1	pe stoc	14 x 460	D-17544	1	pe stoc
5 x 160	D-00038	1	pe stoc	15 x 460	D-17550	1	pe stoc
6.5 x 160	D-00094	1	pe stoc	16 x 210	D-00290	1	pe stoc
6 x 110	D-00050	1	pe stoc	16 x 310	D-00309	1	pe stoc
6 x 160	D-00066	1	pe stoc	16 x 460	D-16287	1	pe stoc
6 x 210	D-00072	1	pe stoc	18 x 210	D-00321	1	pe stoc
8 x 110	D-00125	1	pe stoc	18 x 300	D-00337	1	pe stoc
8 x 160	D-00131	1	pe stoc	18 x 460	D-17566	1	pe stoc
8 x 210	D-00147	1	pe stoc	19 x 210	D-00343	1	la comanda
8 x 260	D-00153	1	pe stoc	20 x 210	D-00745	1	pe stoc
10 x 160	D-00175	1	pe stoc	20 x 310	D-00365	1	pe stoc
10 x 210	D-00181	1	pe stoc	20 x 460	D-15235	1	pe stoc
10 x 260	D-00197	1	pe stoc	22 x 210	D-00371	1	pe stoc
10 x 310	D-00206	1	pe stoc	22 x 460	D-15241	1	pe stoc
10 x 460	D-17538	1	pe stoc	24 x 460	D-16302	1	pe stoc
12 x 160	D-00228	1	pe stoc	25 x 460	D-15257	1	pe stoc
12 x 210	D-00234	1	pe stoc	26 x 460	D-15263	1	pe stoc
12 x 260	D-00240	1	pe stoc	30 x 460	D-17572	1	pe stoc
12 x 460	D-16271	1	pe stoc				



- Pentru ciment și beton, în zidărie și pentru piatră brută

- Carbură subțire din capul burghiului ajută la penetrarea rapidă a materialului

- Canalul de evacuare spiralat ajută la eliminarea prafului de la găurire.

- Tija solidă oferă stabilitate și rezistență și maximizează energia rotpercutorului.

- Tehnologie care îmbină duritatea materialului cu calitatea în mod proporțional, asigurând o rezistență superioară.

Plasând inovația pe primul loc, Makita reușește prin cercetare și dezvoltare să aducă noutăți tehnologice prin care să vină în întâmpinarea nevoilor clienților săi. Succesul acestui demers este demonstrat de cele 603 sisteme brevetate la nivel mondial.

Prin cele trei mărci promovate (Makita, Dolmar și Maktec), holdingul este prezent pe cinci continente și asigură producția destinată pieței globale.

Producția se realizează în fabricile situate în Japonia, China, Statele Unite ale Americii, Marea Britanie, România, Brazilia și Germania utilizându-se cele mai avansate tehnologii și control al calității.



BURGHIIU BETON SDS PLUS MAKITA CONTRACTOR

Dimensiuni	Cod	Ambalare	Disponibilitate	Dimensiuni	Cod	Ambalare	Disponibilitate
4 x 110	4932471210	6	pe stoc	8 x 210	4932471229	4	pe stoc
4 x 160	4932471211	6	pe stoc	8 x 260	4932471230	4	pe stoc
5 x 110	4932471212	6	pe stoc	8 x 310	4932471231	4	pe stoc
5 x 160	4932471214	6	pe stoc	10 x 160	4932471233	3	pe stoc
5.5 x 110	4932471215	5	pe stoc	10 x 210	4932471234	4	pe stoc
5.5 x 160	4932471216	5	pe stoc	10 x 260	4932471235	4	pe stoc
5.5 x 210	4932471264	5	pe stoc	10 x 310	4932471267	3	pe stoc
6 x 110	4932471217	5	pe stoc	10 x 460	4932471268	1	pe stoc
6 x 160	4932471218	5	pe stoc	12 x 160	4932471236	3	pe stoc
6 x 210	4932471219	5	pe stoc	12 x 210	4932471237	3	pe stoc
6 x 260	4932471266	5	pe stoc	12 x 260	4932471238	2	pe stoc
6.5 x 110	4932471220	5	pe stoc	12 x 310	4932471269	3	pe stoc
6.5 x 160	4932471221	5	pe stoc	12 x 460	4932471270	1	pe stoc
6.5 x 210	4932471222	5	pe stoc	14 x 160	4932471239	3	pe stoc
6.5 x 260	4932471223	5	pe stoc	14 x 210	4932471240	2	pe stoc
8 x 110	4932471227	5	pe stoc	14 x 260	4932471271	2	pe stoc
8 x 160	4932471228	4	pe stoc	16 x 210	4932471241	2	pe stoc



-prețurile actualizate le poți vedea direct din contul tau online www.victor-csv.ro
-stocurile curente sunt disponibile în depozitul online Victor CSV

sds-plus M2



vârf central
- asigură o găurire precisă instantanee
- împiedică deplasarea pe suprafețe netede



3 puncte agresive
acestea produc un efect de demolare și creează micro fisuri în materialul forat

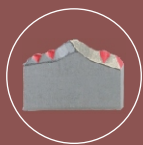

margini amortizate
împiedică deteriorarea vârfului din cauza percutiei

BURGHIU BETON MILWAUKEE
SDS PLUS M2BURGHIU BETON MILWAUKEE
SDS PLUS MX4

Dimensiuni	Cod	Ambalare	Disponibilitate	Cod	Ambalare	Disponibilitate
5 x 110	4932307067	1	pe stoc	-	-	-
5 x 160	-	-	-	4932352008	1	pe stoc
6.5 x 210	4932399147	1	pe stoc	4932352016	1	pe stoc
6.5 x 260	4932399148	1	la comanda	4932352017	1	pe stoc
6.5 x 310	4932399323	1	pe stoc	4932352018	1	pe stoc
6 x 110	4932307068	1	la comanda	4932352011	1	pe stoc
6 x 160	4932307069	1	la comanda	4932352012	1	pe stoc
6 x 210	4932373136	1	la comanda	4932352013	1	la comanda
6 x 260	-	-	-	4932352014	1	pe stoc
6 x 310	-	-	-	4932352015	1	pe stoc
8 x 110	4932307070	1	pe stoc	4932352021	1	pe stoc
8 x 160	4932307071	1	pe stoc	4932352022	1	pe stoc
8 x 210	4932307072	1	pe stoc	4932352023	1	pe stoc
8 x 260	-	-	-	4932352024	1	pe stoc
8 x 450	-	-	-	4932352713	1	la comanda
10 x 110	4932340410	1	pe stoc	4932352025	1	pe stoc
10 x 160	4932307073	1	pe stoc	4932352026	1	pe stoc
10 x 210	4932307074	1	la comanda	4932352027	1	pe stoc
10 x 260	4932344295	1	la comanda	4932352028	1	pe stoc
10 x 310	-	-	-	4932352029	1	pe stoc
10 x 450	4932344296	1	pe stoc	4932352030	1	pe stoc
12 x 160	4932307075	1	pe stoc	4932352031	1	la comanda
12 x 210	4932307076	1	pe stoc	4932352032	1	la comanda
12 x 260	4932344297	1	pe stoc	4932352033	1	pe stoc
12 x 310	-	1	-	4932352034	1	pe stoc
12 x 450	4932307077	1	pe stoc	4932352035	1	pe stoc
14 x 160	4932307078	1	pe stoc	-	-	-
14 x 210	-	-	-	4932352037	1	pe stoc
14 x 260	4932307079	1	pe stoc	-	-	-
14 x 450	4932307088	1	pe stoc	4932352039	1	pe stoc
14 x 1000	4932367019	1	la comanda	-	-	-
16 x 210	4932307081	1	pe stoc	4932352953	1	pe stoc
16 x 310	4932344301	1	pe stoc	4932352954	1	pe stoc
16 x 450	4932307082	1	pe stoc	4932352820	1	la comanda
18 x 250	4932307083	1	pe stoc			
18 x 450	4932340411	1	la comanda			
20 x 450	4932307085	1	pe stoc			
22 x 450	4932344307	1	la comanda			
24 x 450	4932307087	1	la comanda			
25 x 450	4932344309	1	pe stoc			
26 x 450	4932344311	1	pe stoc			



MX4
RECOMANDAT
pentru găurirea
BETONULUI
ARMAT

sds-plus MX4





Burghiu cu prindere SDS-plus cu carburi din gama MX4,
Concepute pentru o durată de viață mai mare, viteză crescută și găurire precisă;
Geometria vârfului burghiului cu patru carburi la 90° (4x90°), pentru găuri perfect rotunde;
Patru concașoare pe cele patru carburi din vârful burghiului cu rol de a pulveriza materialul mult mai eficient;
Carburile din vârful burghiului sunt prevăzute în lateral cu o gardă de protecție la armături, fapt ce previne blocarea burghiului;
Geometria canelurilor burghiului este variabilă fapt ce permite o găurire cu viteză mai mare.

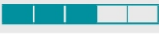

BURGHIU BETON MAKITA SDS MAX STANDARD

Dimensiuni	Cod	Ambalare	Disponibilitate	Dimensiuni	Cod	Ambalare	Disponibilitate
12 x 340 x 200	D-33875	1	la comanda	12 x 540 x 400	D-33881	1	la comanda
14 x 340 x 200	D-33897	1	la comanda	14 x 540 x 400	D-33906	1	la comanda
15 x 340 x 200	D-33912	1	la comanda	15 x 540 x 400	D-33928	1	la comanda
16 x 340 x 200	D-33934	1	pe stoc	16 x 540 x 400	D-33940	1	pe stoc
18 x 340 x 200	D-33956	1	pe stoc	18 x 540 x 400	D-33962	1	pe stoc
20 x 340 x 200	D-33978	1	la comanda	20 x 540 x 400	D-33984	1	pe stoc
22 x 340 x 200	D-33990	1	la comanda	22 x 540 x 400	D-34001	1	pe stoc
24 x 340 x 200	D-34017	1	la comanda	24 x 540 x 400	D-34023	1	pe stoc
25 x 340 x 200	D-34039	1	la comanda	25 x 540 x 400	D-34045	1	pe stoc
28 x 370 x 250	D-34051	1	la comanda	28 x 570 x 450	D-34067	1	pe stoc
30 x 370 x 250	D-34073	1	la comanda	30 x 570 x 450	D-34089	1	pe stoc
32 x 370 x 250	D-34095	1	la comanda	32 x 570 x 450	D-34104	1	pe stoc
35 x 370 x 250	D-34110	1	la comanda	35 x 570 x 450	D-34126	1	la comanda
38 x 370 x 250	D-34132	1	la comanda	38 x 570 x 450	D-34148	1	la comanda
40 x 370 x 250	D-34154	1	la comanda	40 x 570 x 450	D-34160	1	la comanda

BURGHIU	STANDARD
Clasa de calitate	★★
Vârf din carbură monobloc	
Vârf	Vârf cu 2 tășuri

Spirală	2 caneluri
Diametru (Ø)	12-40 mm
Viteză	
Durată de viață	
Poziționare ușoară	
Precizie	
Drenarea deșeurilor de beton armat	
Material	

Burghiile SDS-MAX standard au două tășuri și sunt potrivite pentru găurirea pereților din zidărie și beton.



Vârful din carbură de înaltă calitate, vârful de centrare și canelurile îmbunătățite pentru extragerea prafului permit viteze de găurire mai mari.

Burghiile sunt disponibile în dimensiunile 12-40 mm.

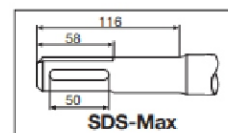

BURGHIU BETON SDS MAX MILWAUKEE - 4 TĂȘURI

Dimensiuni	Cod	Ambalare	Disponibilitate	Dimensiuni	Cod	Ambalare	Disponibilitate
12 x 340 x 200	4932352750	1	la comanda	22 x 320 x 200	4932352768	1	la comanda
12 x 540 x 400	4932352751	1	la comanda	22 x 520 x 400	4932352769	1	la comanda
12 x 690 x 550	4932430727	1	la comanda	22 x 920 x 800	4932352770	1	la comanda
14 x 340 x 200	4932352752	1	la comanda	22 x 1320 x 1200	4932352771	1	la comanda
14 x 540 x 400	4932352753	1	la comanda	24 x 320 x 200	4932352772	1	la comanda
15 x 340 x 200	4932352754	1	la comanda	24 x 520 x 400	4932352773	1	pe stoc
15 x 540 x 400	4932352755	1	la comanda	25 x 320 x 200	4932352774	1	la comanda
16 x 340 x 200	4932352756	1	la comanda	25 x 520 x 400	4932352775	1	la comanda
16 x 540 x 400	4932352757	1	la comanda	25 x 920 x 800	4932352776	1	la comanda
16 x 940 x 800	4932352758	1	la comanda	25 x 1320 x 1200	4932352777	1	la comanda
16 x 1320 x 1180	4932352759	1	la comanda	26 x 520 x 400	4932430728	1	la comanda
18 x 340 x 200	4932352760	1	la comanda	28 x 370 x 250	4932352778	1	la comanda
18 x 540 x 400	4932352761	1	la comanda	28 x 570 x 450	4932352779	1	la comanda
18 x 940 x 800	4932352762	1	la comanda	28 x 670 x 550	4932352780	1	pe stoc
18 x 1320 x 1180	4932352763	1	la comanda	28 x 920 x 800	4932352781	1	la comanda
20 x 320 x 200	4932352764	1	la comanda	28 x 1320 x 1200	4932352782	1	la comanda
20 x 520 x 400	4932352765	1	la comanda	30 x 370 x 250	4932352783	1	la comanda
20 x 920 x 800	4932352766	1	la comanda	30 x 570 x 450	4932352784	1	pe stoc
20 x 1320 x 1200	4932352767	1	la comanda	30 x 920 x 800	4932430729	1	la comanda
				32 x 370 x 250	4932352785	1	pe stoc
				32 x 570 x 450	4932352786	1	la comanda
				32 x 920 x 800	4932352787	1	la comanda
				32 x 1320 x 1200	4932352788	1	la comanda
				35 x 370 x 250	4932352789	1	la comanda
				35 x 570 x 450	4932352790	1	la comanda
				35 x 920 x 800	4932352791	1	la comanda
				38 x 370 x 250	4932352792	1	la comanda
				38 x 570 x 450	4932352793	1	la comanda
				40 x 370 x 250	4932352794	1	la comanda
				40 x 570 x 450	4932352795	1	la comanda
				40 x 920 x 800	4932352796	1	la comanda
				40 x 1320 x 1200	4932352797	1	la comanda
				45 x 570 x 450	4932352798	1	la comanda
				45 x 920 x 800	4932430730	1	la comanda
				50 x 570 x 450	4932430731	1	la comanda
				52 x 570 x 450	4932352799	1	la comanda

Vârf mare din carbură cu tășuri brevetate pentru protecție în armătură. Asigură un nivel mai redus de vibrații și performanțe de găurire optimizate atunci când lovesc armături din oțel, rezultând o durată de exploatare mai mare. Geometrie robustă a capului special concepută, cu o simetrie optimă a vârfului din carbură de 4 x 90°. Reduce riscul de blocare în armătura din oțel. Vârf de centrare cu unghi de 130°. Asigură o găurire ușoară și foarte exactă și o ghidare optimă în timpul găuririi. Muchie tăietoare secundară mare, robustă cu tăș curbat, dinamic. Sprijină muchia tăietoare principală pentru o găurire mai rapidă. Canale spiralate mai scurte. Pentru transportul mai rapid al prafului rezultat în urma găuririi de la cap la canelură = Mai puțină uzură și acumulare de căldură la nivelul vârfului. Vârf din carbură inovativ, unic. Cu mai multă carbură pentru toate diametrele și cu carbură suplimentară pentru Ø > 32 mm. Indicator uzură pe ambele părți ale muchiei principale. Garantează precizia diametrului găurii,

pentru fixarea ancorelor, de ex. Indicator al duratei de utilizare pentru cazurile de garanție. Geometrie ranforsată brevetată a canelurii. Nivel mai redus de vibrații pentru o găurire mai ușoară. O canelură mai puternică înseamnă mai puține ruperi. Transfer mai bun al energiei rotatorului către vârf. Gulere adânci ale canelurii. Evacuare a unui volum mare de praf pentru o viteză optimă de găurire, mai puțină uzură și acumulare de căldură. Găurire performanță cu vibrații reduse. Găurirea confortabilă asigură mai puțin stres pentru om și mașină. Tratament special al suprafeței. Sablarea cu alicie asigură o suprafață netedă și crește densitatea structurii suprafeței, făcând burghiul mai rezistent la uzură. Conformitate PGM. Garantează găuri precise pentru ancore, pe toată durata de exploatare a burghiului.



CAROTE BIMETAL

CAROTE UNIVERSALE MPS

Dimensiuni	Cod	Ambalare	Disponibilitate
19 mm	MPS5019	1	pe stoc
20 mm	MPS5020	1	pe stoc
22 mm	MPS5022	1	la comanda
24 mm	MPS5024	1	la comanda
25 mm	MPS5025	1	la comanda
30 mm	MPS5030	1	la comanda



MPS5502

ARBORE DE CENTRARE MPS

Dimensiuni	Cod	Ambalare	Disponibilitate
Ø 14-30 mm	MPS5502	1	la comanda
Ø 32-152 mm	MPS5505	1	la comanda



MPS5505

CAROTE UNIVERSALE MPS

Dimensiuni	Cod	Ambalare	Disponibilitate
38 mm	MPS5038	1	la comanda
40 mm	MPS5040	1	pe stoc
41 mm	MPS5041	1	pe stoc
51 mm	MPS5051	1	la comanda
60 mm	MPS5060	1	la comanda



CLICK AICI

Carotă universală Bi-Metal MPS, multifuncțională, având aplicații în diverse materiale: lemn, metal, plastic, etc. Poate fi utilizată cu mașini staționare, dar și cu aparate cu fir. Carotarea rapidă în metal și lemn este realizată de alternanța dinților roboști. Datorită disponibilității carotei universale Bi-Metal MPS într-o varietate de mărimi, pot fi obținute carotări la diametrul dorit.

Grupuri de utilizatori: electricieni, instalatori, zidari.

CAROTE BI-METAL HOLE DOZER™ MILWAUKEE

Dimensiuni	Cod	Ambalare	Disponibilitate	Dimensiuni	Cod	Ambalare	Disponibilitate
19 x 41	49565090	1	la comanda	51 x 41	49565160	1	la comanda
20 x 41	49565091	1	la comanda	54 x 41	49565165	1	la comanda
22 x 41	49565100	1	la comanda	57 x 41	49565167	1	la comanda
25 x 41	49565110	1	la comanda	60 x 41	49565169	1	la comanda
29 x 41	49565120	1	la comanda	64 x 41	49565170	1	la comanda
30 x 41	49565125	1	la comanda	67 x 41	49565175	1	la comanda
32 x 41	49565130	1	la comanda	68 x 41	49565178	1	la comanda
35 x 41	49565140	1	la comanda	76 x 41	49565780	1	la comanda
38 x 41	49565150	1	la comanda	89 x 41	49565190	1	la comanda
41 x 41	49565152	1	la comanda	92 x 41	49565195	1	la comanda
44 x 41	49565155	1	la comanda	102 x 41	49565200	1	la comanda
				105 x 41	49565205	1	la comanda



49567010

ARBORE DE CENTRARE MILWAUKEE

Dimensiuni	Cod	Ambalare	Disponibilitate
Ø 14-30 mm	49567010	1	la comanda
Ø 32-210 mm	49567250	1	la comanda

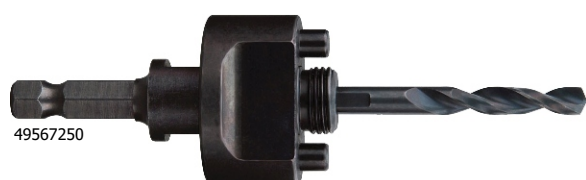

49567250

Durată de exploatare de până la 10 ori mai mare, rezistență la temperaturi ridicate și la uzură comparativ cu carotele Bi-Metal.

Geometrie agresivă a dinților cu 4 dinți per inch și gulere mari pentru îndepărtarea îmbunătățită a materialului.

Dinți curbați pentru mai puțină rezistență. Geometria canelurii PLUG JACK™ permite acces în profunzime pentru îndepărtarea miezurilor comprimate și forță mai mare pentru materiale subțiri.

Domenii de utilizare: lucrări de instalații sanitare (plăci din ceramică - moi, fontă), metalurgie (oțel inoxidabil, aliaje bogate în oțel, aluminiu) și materiale compozite (plastic, materiale sandwich, pardoseli flotante, fibră de sticlă, lemn plastifiat, lemn cu cuie)



-prețurile actualizate le poti vedea direct din contul tau online www.victor-csv.ro
-stocurile curente sunt disponibile in depozitul online Victor CSV

PÂNZE PENDULAR 1

PÂNZE DE PENDULAR MPS



MPS3101-2 A = 2.5 mm; B = 75 mm; C = 100 mm; D = 1.45 mm; E = 8 mm

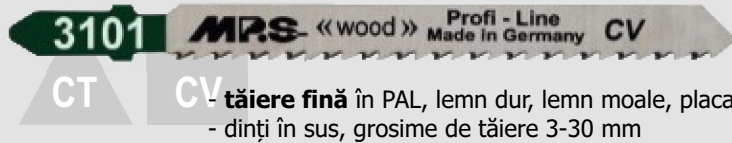

tăiere fină în PAL, lemn dur, lemn moale, placaj, plastic
- dinți în sus, grosime de tăiere 3-30 mm



STANDARUL MPS.
ÎNDEPLINIREA CELOR MAI EXIGENTE CERINȚE.

Când Martin Pott a înființat firma Martin Pott Sägen (MPS) în 1987, a fost în scopul producerii lamelor de fierăstrău de înaltă calitate, dar și foarte economice.

Astăzi, acronimul cu trei litere cuprinde o companie care este definită de gândire și acțiune inovatoare și se situează printre principalii producători europeni de tehnologie de tăiat, exportând în același timp pe piețele din întreaga lume.

MPS3101L-2 A = 2.5 mm; B = 110 mm; C = 132 mm; D = 1.45 mm; E = 8 mm

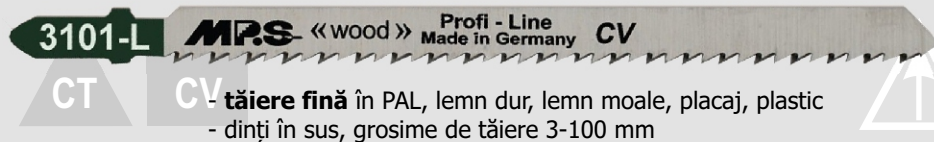

tăiere fină în PAL, lemn dur, lemn moale, placaj, plastic
- dinți în sus, grosime de tăiere 3-100 mm



PANZE PENDULAR MPS

Cod	Ambalare	Disponibilitate
MPS3101-2	2	pe stoc
MPS3101L-2	2	pe stoc
MPS3102-2	2	pe stoc
MPS3104-2	2	pe stoc
MPS3106-2	2	pe stoc
MPS3106L-2	2	pe stoc
MPS3113-2	2	pe stoc
MPS3115F-2	2	pe stoc

CLICK AICI



MPS3102-2 A = 2.5 mm; B = 75 mm; C = 100 mm; D = 1.45 mm; E = 8 mm



tăiere fină în PAL, lemn dur, lemn moale, placaj, plastic
- dinți în jos, grosime de tăiere 3-30 mm



MPS3104-2 A = 4 mm; B = 75 mm; C = 100 mm; D = 1.25 mm; E = 8 mm

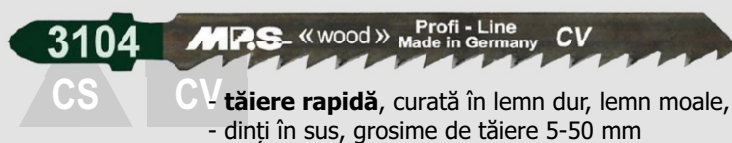

tăiere rapidă, curată în lemn dur, lemn moale, plăci laminare, plastic
- dinți în sus, grosime de tăiere 5-50 mm

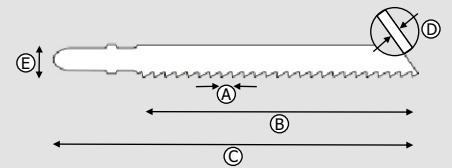

CS - tăietură rapidă
Domeniul de utilizare: în special materiale lemnoase, tăiere dreaptă sau cu rază.



MPS3106-2 A = 3 mm; B = 75 mm; C = 100 mm; D = 1.25 mm; E = 8 mm

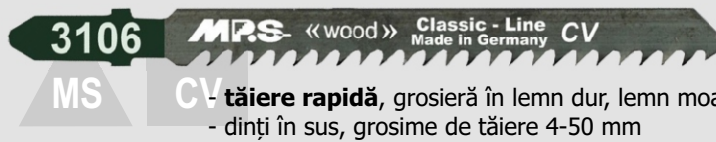

tăiere rapidă, grosieră în lemn dur, lemn moale, plastic
- dinți în sus, grosime de tăiere 4-50 mm



CT - tăietură fină, foarte curată
Domeniul de utilizare: diferite materiale lemnoase și diferite materiale plastice, tăiere fină, dreaptă sau curbată.

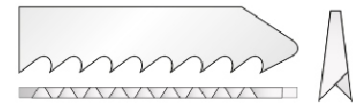

MPS3106L-2 A = 4 mm; B = 110 mm; C = 132 mm; D = 1.25 mm; E = 8 mm



tăiere rapidă, grosieră în lemn dur, lemn moale, plastic, varianta lungă
- dinți în sus, grosime de tăiere 6-100 mm



MS - tăietură grosă
Domeniul de utilizare: materiale lemnoase, oțel moale, neferoase, materiale plastice, tăiere dură / dreaptă sau cu rază.

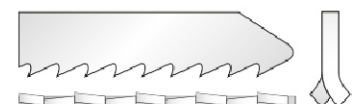

MPS3113-2 A = 2.5 mm; B = 75 mm; C = 100 mm; D = 1.45 mm; E = 8 mm



ideal pentru tăierea materialelor groase, **tăiere dreaptă** în Metale, Metale neferoase, Aluminiiu; - grosime de tăiere 2.5-6.0 mm



MADE IN GERMANY
DEUTSCHES WERKZEUG



MADE IN GERMANY

Strategia noastră de piață este la fel de puternică ca și strategia noastră de calitate. Atât în prezent, cât și în viitor, ne angajăm ferm față de politica de dezvoltare în Germania și în restul Europei, precum și față de politica de calitate reflectată prin "FABRICAT ÎN GERMANIA". Aici avem mijloacele necesare să ne dezvoltăm print-un flux constant și consistent de soluții inovative pentru produsele și metodele noastre de producție. Nu în ultimul rând, aici suntem capabili să ne valorificăm eficient punctele noastre forte, ca o întreprindere de dimensiuni medii, gestionate de proprietari, și le oferim clienților noștri un partener flexibil și de încredere.

MPS3115F-2 (5) A = 2 mm; B = 50 mm; C = 75 mm; D = 1 mm; E = 8 mm

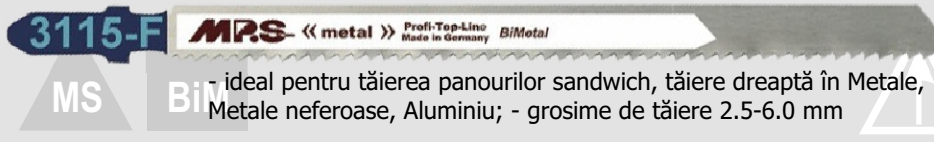

ideal pentru tăierea panourilor sandwich, **tăiere dreaptă** în Metale, Metale neferoase, Aluminiiu; - grosime de tăiere 2.5-6.0 mm



PÂNZE PENDULAR 2

PÂNZE DE PENDULAR MPS



MPS3124-2 **B = 75 mm; C = 100 mm; D = 1.45 mm;**



- ideal pentru tăierea plăcilor ceramice: gresie, faianță, sticlă

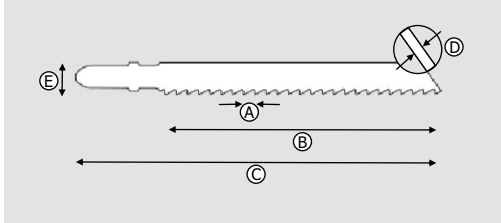

MPS3145-2 **A = 3 mm; B = 75 mm; C = 100 mm; D = 1.45 mm; E = 8 mm**

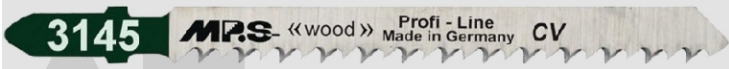

CT

CV

tăiere rapidă fără aşchiere în Pal, lemn dur, lemn moale, placaj, plastic
- dinți orizontali, grosime de tăiere 6-60 mm



MPS3160-2 **A = 2 mm; B = 75 mm; C = 100 mm; D = 1.45 mm; E = 8 mm**

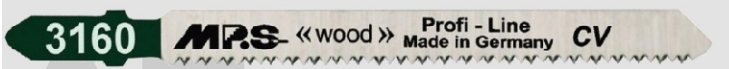

CT

CV

tăiere fină în Pal, lemn dur, lemn moale, placaj, plastic
- dinți în jos, grosime de tăiere 3-30 mm



MPS3160PC-2 **A = 2 mm; B = 75 mm; C = 100 mm; D = 1.45 mm; E = 8 mm**

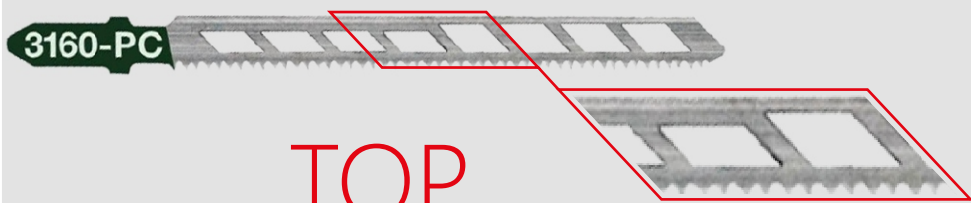

CT

CV

tăiere fină în lemn dur, lemn moale, placaj, OSB, MDF, parchet laminat, parchet stratificat, plastic - dinți orizontali, grosime de tăiere 3-60 mm



MPS3171-2 **A = 1.3 mm; B = 50 mm; C = 75 mm; D = 1.25 mm; E = 8 mm**



MS

CV

tăiere fină curbată în Pal, lemn dur, lemn moale, placaj, plastic
- dinți orizontali, grosime de tăiere 2-20 mm



MPS3180-2 **A = 2.5-3.2 mm; B = 90 mm; C = 115 mm; D = 1.45 mm; E = 8 mm**



MS

tăiere precisă fără aşchiere în lemn dur, lemn moale, plăci laminate, placaj
- dinți orizontali, progresiv, grosime de tăiere 3-65 mm

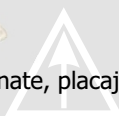

PANZE PENDULAR MPS

Cod	Ambalare	Disponibilitate
MPS3124-2	1	la comanda
MPS3145-2	2	pe stoc
MPS3160-2	2	pe stoc
MPS3160PC-2	2	pe stoc
MPS3171-2	2	pe stoc
MPS3180-2	2	pe stoc

DE CE SUNT ATÂT DE DIFERITE LAMELE?

Motivele pentru care sunt necesare atâtea tipuri de lame diferite sunt nenumărate. Materialul care urmează să fie tăiat joacă un rol deosebit de important. Fie că este vorba despre un material dur, cum ar fi fierul, oțelul inoxidabil, lemnul de esență tare sau țigla, sau un material moale cum ar fi rășina, placajele, sinteticele sau pluta, determină din ce oțel trebuie să fie făcuți dinții lamei și care este forma potrivită a dinților.

Cel de-al doilea factor care trebuie luat în considerare este lungimea lamei și mărimea dinților în funcție de grosimea materialului. Calitatea oțelului joacă, de asemenea, un rol esențial. Fiecare lamă este fabricată pentru diferite operații: tăieturi grosiere sau tăiere fină, tăiere cu precizie la unghiului sau pentru tăieturi curbe. Un alt aspect al alegerii lamei este în funcție de materialul tăiat, de exemplu un profil metalic sau o combinație de materiale (așa-numitul material tip sandwich).

CV

HCS

Oțel standard pentru tăierea lemnului
Pentru tăierea materialelor moi, lemn moale, materiale plastic.

HSS

Oțel rapid de calitate pentru tăieri în materiale mai dure cum ar fi metalul, aluminiul sau metalele neferoase.

BiM

Oțel universal - foarte rezistent în timp. Lama din oțel carbon, dinți din oțel rapid. Lama deosebit de flexibilă. Durabilitate dublă față de pânzele HSS și de zece ori față de pânzele HCS. Se utilizează la operațiuni grele, în special dacă există riscul de rupere a pânzei.

HM

Oțel rezistent la abraziune

CUM SE UTILIZEAZĂ UN FIERĂȘTĂU PENDULAR?

Pendularul funcționează precum mașina de cusut. Viteza de tăiere a mișcărilor în sus / în jos poate fi reglată în grade sau poate fi reglată electronic. Viteza de tăiere variază între 200 și 3000 de tăieri/minut*. Când se utilizează materiale mai dure, de exemplu metale, se utilizează viteze de tăiere mai mici. Când materialele sunt mai moi ca lemnul, vitezele de tăiere mai mari sunt mai potrivite.

În general lama de pendular este proiectată să taie în timpul mișcării în sus. Acest lucru este ajutat prin pendularea lamei. Tăierea pendulară asigură faptul că lama este presată pe material cu forță suplimentară în timpul deplasării în sus. În acest fel, este posibilă înaintarea mai rapidă, în timp ce se utilizează aceeași cantitate de energie.

* Determinat de mașină și producător.

CE REGLEAZĂ VITEZA DE TĂIERE ȘI PERFORMANȚA?

- Puterea motorului (puterea) mașinii
 - Efortul de ieșire la tăiere
 - Corectitudinea și precizia lamei selectată
 - Reglarea corectă a pendulării lamei.
- Atunci când utilizați o pendulare excesivă, pot apărea crăpături pe marginea de tăiere.

-prețurile actualizate le poti vedea direct din contul tau online www.victor-csv.ro
-stocurile curente sunt disponibile in depozitul online Victor CSV



PÂNZE PENDULAR 3

PÂNZE DE PENDULAR MPS

M.P.S.

MPS3182-2

A = 2 mm; B = 75 mm; C = 100 mm; D = 1.45 mm; E = 8 mm

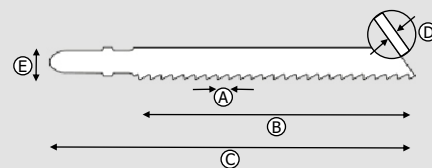
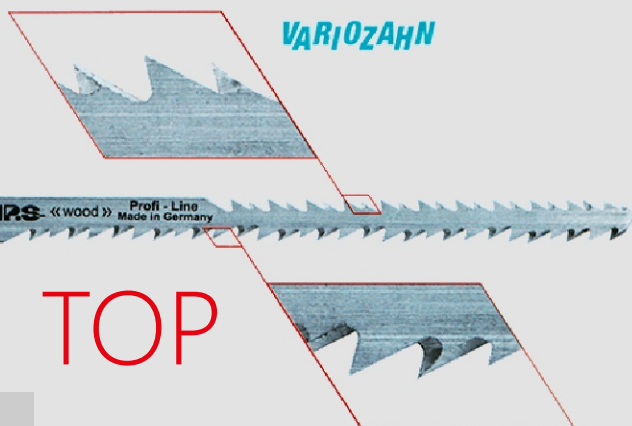

PANZE PENDULAR MPS

Cod	Ambalare	Disponibilitate
MPS3182-2	2	la comanda
MPS3401-2	2	pe stoc
MPS3402-2	2	pe stoc
MPS3406-2	2	pe stoc

CT

CV

- tăiere curbată în lemn dur, lemn moale, MDF, plăci laminate, OSB, placaj
- grosime de tăiere 3-80 mm

MPS3401-2

A = 2.5 mm; B = 75 mm; C = 100 mm; D = 1.45 mm; E = 8 mm

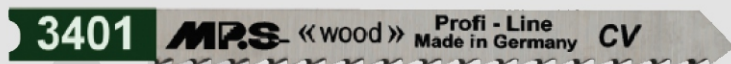

CT

CV

- tăiere fină în Pal, lemn dur, lemn moale, placaj, plastic
- dinți în sus, grosime de tăiere 3-30 mm

MPS3402-2

A = 1.3 mm; B = 50 mm; C = 75 mm; D = 1.25 mm; E = 8 mm

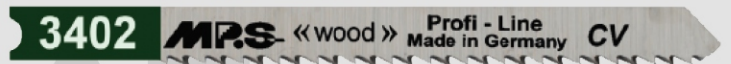

CT

CV

- tăiere fină în Pal, lemn dur, lemn moale, placaj, plastic
- dinți în jos, grosime de tăiere 3-30 mm

MPS3406-2

A = 3 mm; B = 75 mm; C = 100 mm; D = 1.25 mm; E = 8 mm



CT

CV

- ideal pentru tăierea materialelor groase, tăiere dreaptă în Metale, Metale neferoase, Aluminiiu, grosime de tăiere 2.5-6.0 mm



VARIOZAHN

Pânzele de ferăstrău cu sistemului Variozahn au dinții inegali, ceea ce înseamnă o combinație cu dinți mici și mari pe fiecare lamă. Această inovație permite tăierea mai rapidă a diferitelor materiale cu tăieturi mai curate în comparație cu pânzele clasice de pendular care au dinții distanțați uniform.



TĂIERE CURBĂ

- Cu cât materialul este mai moale, cu atât este mai mare viteza;
- Cu cât este mai greu materialul, cu atât viteza este mai mică.



TĂIERE DREAPTĂ

ATENȚIE, viteza maximă indicată pe pânzele de ferăstrău pendular nu trebuie depășită! Depășirea acestei valori maxime admise va avea impact asupra calității pânzei de ferăstrău. Se va afecta calitatea tăierii și/sau durata de viață utilă preconizată. Mai mult decât atât, pericolul poate apărea sub formă de vătămare fizică!

PÂNZE PENDULAR 5



NORTON

SAINT-GOBAIN

clipper



T101B

A = 2.7 mm; B = 74 mm; C = 100 mm; D = 1.45 mm; E = 8 mm

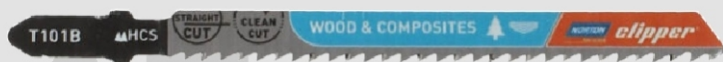

CT HCS

- tăiere dreaptă fină în lemn moale, PAL, panel, PFL, materiale plastice/epoxi, grosime de tăiere 3-30 mm.

T101BR

A = 2.5 mm; B = 74 mm; C = 100 mm; D = 1.45 mm; E = 8 mm

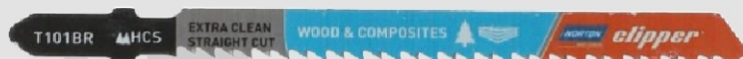

CT HCS

- tăiere dreaptă fină în lemn moale, PAL, panel, PFL, placi melaminate, suprafețe curate, dinți în jos, grosime de tăiere 3-30 mm.

T119B

A = 1.9-2.3 mm; B = 67 mm; C = 92 mm; D = 1.45 mm; E = 8 mm

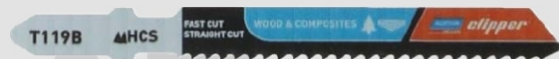

CT HCS

- tăiere dreaptă fină în lemn moale
- dinți în sus, grosime de tăiere 2-15 mm

T144DP

A = 4-5.2 mm; B = 74 mm; C = 100 mm; D = 1.45 mm; E = 8 mm



CS HCS

- tăiere dreaptă grosieră în lemn tare și moale, toate tipurile de plăci, cele melaminate, dinți în sus, grosime de tăiere 5-50 mm

T234X

A = 2-3 mm; B = 91 mm; C = 117 mm; D = 1.45 mm; E = 9 mm

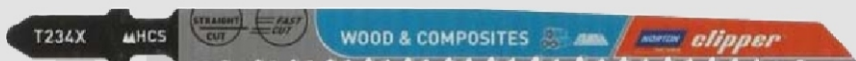

CS HCS

- tăiere dreaptă fină în lemn moale, PAL, panel, PFL
- dinți în sus progresivi, grosime de tăiere 3-65 mm

T344D

A = 4 mm; B = 128 mm; C = 152 mm; D = 1.45 mm; E = 8 mm

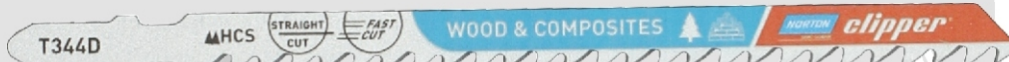

CS HCS

- tăiere dreaptă grosieră în lemn gros pentru construcții, lemn de esență moale, PAL, plăci de tâmplărie, PFL - grosime de tăiere 5-100 mm

SET 3 PANZE PENDULAR CLIPPER

Denumire	Cod	Disponibilitate
T101B	70184608371	pe stoc
T101BR	70184608374	la comanda
T119B	70184608378	pe stoc
T144DP	70184608372	pe stoc
T234X	70184608368	pe stoc
T344D	70184608367	pe stoc

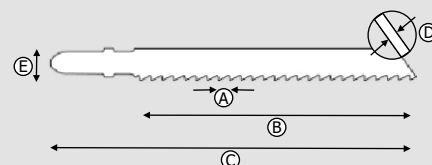

CS - tăietură rapidă
Domeniul de utilizare: în special materiale lemnoase, tăiere dreaptă sau cu rază.

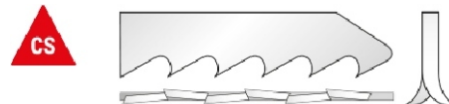

CT - tăietură fină, foarte curată
Domeniul de utilizare: diferite materiale lemnoase și diferite materiale plastice, tăiere fină, dreaptă sau curbată.

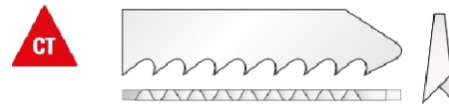

MS - tăietură grosă
Domeniul de utilizare: materiale lemnoase, oțel moale, neferoase, materiale plastice, tăiere dură / dreaptă sau cu rază.

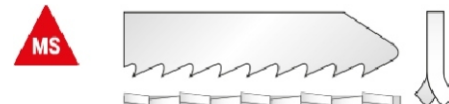

Indiferent de aplicație, NORTON CLIPPER are o pânză de pendular. Acestea oferă întotdeauna performanțe de tăiere rapide și curate pentru o mare varietate de materiale folosite în construcții.

PÂNZE PENDULAR 6

PÂNZE DE PENDULAR MILWAUKEE



T101B

A = 2.7 mm; B = 74 mm; C = 100 mm; D = 1.45 mm; E = 8 mm

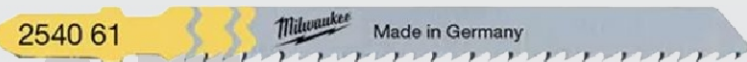

CT HCS

tăiere dreaptă fină în lemn moale, PAL, panel, PFL, materiale plastice/epoxi, grosime de tăiere 3-30 mm.



T101BR

A = 2.5 mm; B = 74 mm; C = 100 mm; D = 1.45 mm; E = 8 mm

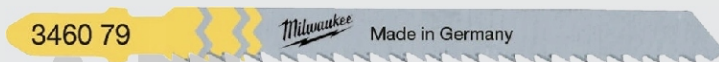

CT HCS

tăiere dreaptă fină în lemn moale, PAL, panel, PFL, plăci melaminate, suprafețe curate, dinți în jos, grosime de tăiere 3-30 mm.



T101D

A = 4-5.2 mm; B = 74 mm; C = 100 mm; D = 1.45 mm; E = 8 mm



CT HCS

tăiere dreaptă fină în lemn de esență moale, PAL, plăci de tâmplărie, PFL - dinți în sus, grosime de tăiere 10-45 mm.



T111C

A = 3 mm; B = 74 mm; C = 100 mm; D = 1.45 mm; E = 8 mm

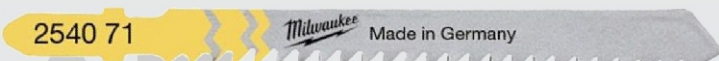

MS HCS

tăiere dreaptă grosieră în lemn moale, PAL, panel, PFL; - dinți în sus, grosime de tăiere 4-50 mm.



T118A

A = 1.1-1.5 mm; B = 67 mm; C = 92 mm; D = 1.25 mm; E = 8 mm



MS HSS

tăiere dreaptă fină în plăci subțiri de metal; dinți în sus, grosime de tăiere 1-3 mm.



T118B

A = 1.9-2.3 mm; B = 67 mm; C = 92 mm; D = 1.25 mm; E = 8 mm



MS HSS

tăiere dreaptă fină în plăci medii de metal; - dinți în sus, grosime de tăiere 2.6-6 mm



T119B

A = 1.9-2.3 mm; B = 67 mm; C = 92 mm; D = 1.45 mm; E = 8 mm



CT HCS

tăiere dreaptă fină în lemn moale - dinți în sus, grosime de tăiere 2-15 mm



T119BO

A = 2 mm; B = 56 mm; C = 83 mm; D = 1.45 mm; E = 4 mm



CT HCS

tăiere curbă fină în lemn moale, placaj, PAL, panel - dinți în sus, grosime de tăiere 2-15 mm



PÂNZE PENDULAR MILWAUKEE

Tip	Ambalare	Disponibilitate
T101B	5	la comanda
T101BR	5	la comanda
T101D	5	la comanda
T111C	5	la comanda
T118A	5	la comanda
T118B	5	la comanda
T119B	5	la comanda
T119BO	5	la comanda

Tip	Cod
T101B	4932254061
T101BR	4932346079
T101D	4932274351
T111C	4932254071
T118A	4932254063
T118B	4932254064
T119B	4932274353
T119BO	4932274650

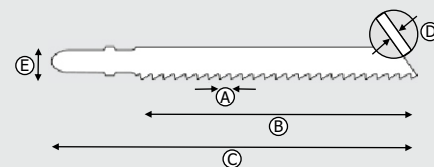

Lungimea activă a pânzei reprezintă zona danturată a acesteia (B - mm). Pasul dintelui este distanța dintre două vârfuri, măsurată în milimetri (A - mm). Selectarea corectă a pasului dintelui este în funcție de grosimea materialului de debitat.

Regula de aur este de a avea în permanență trei dinți în contact cu materialul; aceasta este situația optimă, iar ca ghid pentru materialele subțiri, cum ar fi table de metal peste 4 mm grosime, e recomandat un pas al dintelui de 2 mm sau mai mare.

Pentru metale cu grosimi între 1.5 - 3.5 mm, un pas al dintelui între 1.2 și 1.4 este dezirabil.

În cazul debitării tablelor de metal cu grosime sub 1.5 mm se recomandă pasul dintelui între 0.7 și 1.2 mm.

Regula generală la debitarea lemnului este aceea cu cât este mai mare pasul dintelui cu atât mai rapidă și mai rugoasă va fi tăierea.

În timpul debitării tablelor/ materialelor foarte subțiri recomandăm plasarea acestora pe un suport mai gros pentru a preveni ruperea sau îndoirea lor.

Recomandăm utilizarea unui ulei de răcire în timpul debitării metalului și a plasticului, pentru extinderea durabilității pânzei.

PÂNZE PENDULAR 7

PÂNZE DE PENDULAR MILWAUKEE



T144D

A = 4-5.2 mm; B = 74 mm; C = 100 mm; D = 1.45 mm; E = 8 mm



2131 16

Milwaukee Made in Germany

MS

HCS

tăiere dreaptă grosieră în lemn moale, PAL, panel, PFL;
- dinți în sus progresivi, grosime de tăiere 5-50 mm

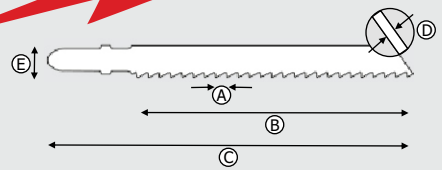

T144DF

A = 4-5.2 mm; B = 74 mm; C = 100 mm; D = 1.45 mm; E = 8 mm



3733 91

Milwaukee BI-METAL Made in Germany

MS

BiM

tăiere dreaptă grosieră în lemn tare și moale, toate tipurile de plăci, cele melaminate, dinți în sus, grosime de tăiere 5-50 mm



T234X

A = 2-3 mm; B = 91 mm; C = 117 mm; D = 1.45 mm; E = 9 mm



4301 41

Milwaukee 3-CUT Made in Germany

CT

HCS

tăiere dreaptă fină în lemn moale, PAL, panel, PFL
- dinți în sus progresivi, grosime de tăiere 3-65 mm



T244D

A = 4-5.2 mm; B = 74 mm; C = 100 mm; D = 1.45 mm; E = 6 mm



3460 78

Milwaukee Made in Germany

MS

HCS

tăiere curbă grosieră în lemn moale, PAL, panel, PFL
- dinți în sus, grosime de tăiere 5-50 mm



T318BF

A = 1.8 mm; B = 96 mm; C = 132 mm; D = 1.45 mm; E = 8 mm



2746 53

Milwaukee BI-METAL Made in Germany

MS

BiM

tăiere dreaptă fină în tablă de grosime medie, materiale tip sandwich, țevi+profile, inclusiv aluminiu/epoxi, grosime de tăiere 2.5-6 mm



T344D

A = 4 mm; B = 128 mm; C = 152 mm; D = 1.45 mm; E = 8 mm



3116 33

Milwaukee Made in Germany

CS

HCS

tăiere dreaptă grosieră în lemn gros pentru construcții, lemn de esență moale, PAL, plăci de tâmplarie, PFL - grosime de tăiere 5-100 mm



2743 51

Pentru toate tipurile de lemn, plăci laminate, placaj, plăci aglomerate și plastic. Culoarea corpului lamei este argintie.



2540 63

Pentru toate tipurile de metale feroase și neferoase, oțel, aluminiu, bronz, cupru, oțel inoxidabil, plumb, TiN, și materiale sandwich. Corpul lamei argintiu.



3733 87

Pentru debitarea următoarelor materiale: carton, cauciuc, fibră de sticlă, spumă și materiale abrazive. Corpul pânzei negru.



3733 90

Pânzele Bi-Metal vin colorate în alb, iar apoi se aplică codul culorii zonei de prindere: galben pentru lemn și albastru pentru metal.

PANZE PENDULAR MILWAUKEE

Tip	Ambalare	Disponibilitate
T144D	5	la comanda
T144DF	5	la comanda
T234X	5	la comanda
T244D	5	la comanda
T318 BF	5	la comanda
T344D	5	la comanda

Tip	Cod
T144D	4932213116
T144DF	4932373391
T234X	4932430141
T244D	4932346078
T318 BF	4932274653
T344D	4932311633

SFAT PRACTIC

Ghidarea bună asigură tăietura frumoasă

La debitare se cer adesea tăieturi drepte exacte – de exemplu la montarea parchetului clasic sau laminat. Vă arătăm cum trebuie să folosiți ferăstrăul vertical pentru a le realiza.

Cum se procedează:

Puteți realiza tăieri drepte și cu ferăstrăul vertical dacă veți respecta următoarele puncte:

1. Alegeți o pânză de ferăstrău intactă și potrivită pentru material și pentru tipul de tăiere preconizat. Pentru tăieri drepte se folosesc pânze de ferăstrău cu umăr lat în dosul dinților, deoarece acestea au o ghidare longitudinală mai bună.

2. Folosiți o stație de tăiere pentru ferăstraie verticale. Prindeți simplu piesa de lucru, puneți ferăstrăul vertical în șina de ghidare și trageți-l în condiții de siguranță prin piesa de lucru. Cu acesta executați comod atât tăieri transversale drepte cât și tăieri oblice cu un unghi între -45° și +45°.

3. Aveți grijă de siguranța dumneavoastră. Purtați ochelari de protecție și scoateți pânza de ferăstrău din mașină după terminarea lucrării.



PÂNZĂ FIERĂSTRĂU SABIE

48005184

A = 18/1"; B = 130 mm; C = 150 mm; D = 1.40 mm; E = 16 mm



PÂNZĂ PENTRU METAL



1.5 - 4 mm

VIDEO
SCANEAZĂ-MĂ!

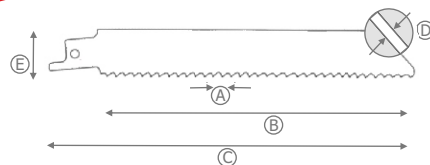

48004187

A = 14/1"; B = 210 mm; C = 230 mm; D = 1.80 mm; E = 16 mm



PÂNZĂ PENTRU LEMN CU CUIE



3 - 10 mm Da

48004182

A = 14/1"; B = 130 mm; C = 150 mm; D = 1.80 mm; E = 16 mm



PÂNZĂ PENTRU LEMN
CU CUIE



3 - 10 mm Da

48005706

A = 8/1"; B = 210 mm; C = 230 mm; D = 3.20 mm; E = 25 mm



PÂNZĂ EXTRA HEAVY DUTY



4 - 10 mm Da

48005701

A = 8/1" mm; B = 130 mm; C = 150 mm; D = 3.20 mm; E = 25 mm



PÂNZĂ EXTRA
HEAVY DUTY



4 - 10 mm Da

48005093

A = 8-12/1"; B = 180 mm; C = 200 mm; D = 3.2/2.1 mm; E = 16 mm



PÂNZĂ UNIVERSALĂ

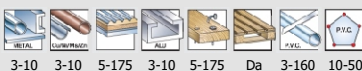

3-10 3-10 5-175 3-10 5-175 Da 3-160 10-50



VIDEO
SCANEAZĂ-MĂ!

PÂNZĂ FIERĂSTRĂU SABIE MILWAUKEE

Cod	Ambalare	Disponibilitate
48005184	5	pe stoc
48004182	5	pe stoc
48004187	5	la comanda
48005093	5	la comanda
48005701	5	pe stoc
48005706	5	la comanda
48001075	3	la comanda
48005789	5	pe stoc

48001075

A = 4,2 mm B = 130 mm; C = 150 mm; D = 0,9 mm; E = 16 mm



PÂNZĂ PENTRU LEMN SI PLASTIC



6-100 6-100 6-100

CLICK AICI



Noi ne obligăm să oferim tuturor utilizatorilor noștri soluții adiționale privind sculele electrice, care salvează timp și îmbunătățesc productivitatea la locul de muncă. Prin investițiile noastre în tehnologia carburii, Milwaukee Tool continuă să conducă și să propage inovațiile în categoria tăierilor liniare, prin furnizarea celor mai durabile, versatile și rapide accesorii pentru scule de tăiere existente.

48005789

A = 1,4 mm; B = 280 mm; C = 300 mm; D = 1,06 mm; E = 16 mm

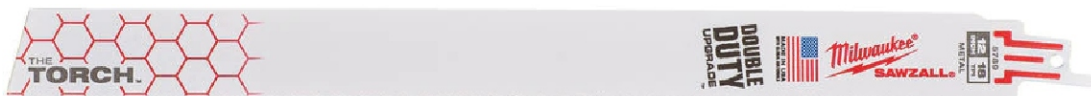

PÂNZĂ UNIVERSALĂ PENTRU DEMOLĂRI

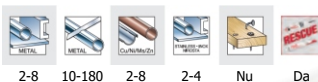

2-8 10-180 2-8 2-4 Nu Da

-preturile actualizate le poti vedea direct din contul tau online www.victor-csv.ro
-stocurile curente sunt disponibile in depozitul online Victor CSV



PÂNZE CIRCULAR CLIPPER 1

DISCURI DE DEBITAT LEMN ȘI PLĂCI STRATIFICATE

Dimensiuni	Cod	Nr. Dinților	Disponibilitate
130X20	70184608034	Z24	pe stoc
130X20	70184608082	Z36	pe stoc
150X30	70184608035	Z24	pe stoc
150X30	70184608083	Z48	pe stoc
190X30	70184608052	Z24	pe stoc
190X30	70184608095	Z48	pe stoc
210X30	70184608054	Z24	pe stoc
210X30	70184608097	Z48	pe stoc
240X30	70184608064	Z24	pe stoc
250X30	70184608109	Z48	pe stoc



Disc cu vidia pentru lemn și plăci compozit

- Sunt concepute pentru fierăstraie circulare sau pentru fierăstraie de banc.
- Geometria ATB a dinților din carbură garantează durabilitatea și fiabilitatea lamelor în operațiile de tăiere a lemnului moale și dur sau a plăcilor compozite.
- Discurile sunt ascuțite profesional, astfel oferă întrebuințare îndelungată.
- Discuri concepute pentru tăiere longitudinală, transversală, rapidă și netedă.



NORTON clipper
SAINT-GOBAIN

DISCURI MULTIMATERIAL

Dimensiuni	Cod	Nr. Dinților	Disponibilitate
160X20	70184608128	Z18	pe stoc
190X30	70184608129	Z20	pe stoc

Această gamă de discuri de fierăstrău circular de la Norton Clipper a fost concepută pentru tăiere universală.

- Geometria dintelui DEMOLITION asigură rezistența și durabilitate.
- Dinții de fierăstrău pot fi re-ascuțiți pentru a le prelungi durata de viață.



NORTON clipper
SAINT-GOBAIN



PÂNZE CIRCULAR CLIPPER 2

DISC MULTIMATERIAL PENTRU POLIZOARE UNGHIULAR

Dimensiuni	Cod	Ambalare	Disponibilitate
125X22.23	70184608309	1	pe stoc

Tăiere rapidă și eficientă a materialelor de construcții.
Pentru polizoare unghiular.

- Lemn, plastic, tencuială, lemn cu cuie.
- Tăiere rapidă
- Calitatea dintelui: Carbură galvanică

VIDEO
SCANEAZĂ-MĂ!



clipper

CLICK AICI



DISCURI DIAMANTATE 1

DISC DIAMANTAT DUT

Un disc cu coroana diamantată canelată turbo cu destinație generală pentru debitarea unei varietăți de materiale de construcții generale. Coroana turbo asigură o debitare curată, fără așchii.

Dimensiuni	Cod	Ambalare	Disponibilitate
115x22.23	4932399526	1	la comanda
125x22.23	4932399527	1	la comanda
180x22.23	4932399528	1	la comanda
230x22.23	4932399529	1	la comanda

Un disc cu destinație generală care oferă performanțe bune în termeni de viteză de debitare și durată de exploatare, pentru utilizare într-o varietate de materiale de construcții.

DISC DIAMANTAT DU

Dimensiuni	Cod	Ambalare	Disponibilitate
115x22.23	4932399521	1	la comanda
125x22.23	4932399522	1	la comanda
180x22.23	4932399523	1	la comanda
230x22.23	4932399524	1	la comanda

DISC DIAMANTAT DHTI

Disc canelat turbo, special conceput pentru o debitare curată în plăci din ceramică și plăci/dale din piatră naturală subțire

Dimensiuni	Cod	Ambalare	Disponibilitate
115x22.23	4932399552	1	la comanda
125x22.23	4932399553	1	la comanda
230x22.23	4932399555	1	la comanda



DISCURI DIAMANTATE 2

JET NORTON VULCAN

Dimensiuni	Cod	Ambalare	Disponibilitate
115x22.23	70184625185	1	pe stoc
125x22.23	70184625186	1	pe stoc
180x22.23	70184625187	1	pe stoc
230x22.23	70184625188	1	pe stoc

CERAM NORTON VULCAN

Dimensiuni	Cod	Ambalare	Disponibilitate
115x22.23	70184625179	1	pe stoc
125x22.23	70184625180	1	pe stoc
180x22.23	70184625181	1	pe stoc
180x25.40	70184625182	1	pe stoc
200x25.40	70184625183	1	la comanda
230x22.23	70184625184	1	pe stoc

UNIVERSAL NORTON VULCAN

Dimensiuni	Cod	Ambalare	Disponibilitate
115x22.23	70184625175	1	pe stoc
125x22.23	70184625176	1	pe stoc
180x22.23	70184625177	1	pe stoc
230x22.23	70184625178	1	pe stoc

UNIVERSAL ATLAS

Dimensiuni	Cod	Ambalare	Disponibilitate
115x22.23	70184614167	1	pe stoc
125x22.23	70184614168	1	pe stoc
150x22.23	70184621134	1	pe stoc
180x22.23	70184614169	1	pe stoc
230x22.23	70184614170	1	pe stoc
300x20.00	70184614171	1	pe stoc
350x25.40	70184614187	1	pe stoc

CERAM ATLAS

Dimensiuni	Cod	Ambalare	Disponibilitate
115x22.23	70184614173	1	pe stoc
125x22.23	70184614174	1	pe stoc
180x22.23	70184622956	1	pe stoc

TURBO ATLAS

Dimensiuni	Cod	Ambalare	Disponibilitate
125x22.23	70184614176	1	pe stoc
180x22.23	70184614177	1	pe stoc
230x22.23	70184614178	1	pe stoc

TURBO LASER ATLAS

Dimensiuni	Cod	Ambalare	Disponibilitate
125x22.23	70184614182	1	pe stoc
180x22.23	70184614183	1	la comanda
230x22.23	70184614184	1	pe stoc



CLICK AICI

CLICK AICI

DISCURI ABRAZIVE 1

DISCURI DE DEBITAT SI DEBAVURAT

Dimensiuni	Cod	Ambalare	Disponibilitate
115x1.0x22.23	66252925431	25	pe stoc
115x1.6x22.23	66252925432	25	pe stoc
115x2.0x22.23	66252925437	25	pe stoc
115x2.5x22.23	66252925442	25	la comanda
115x3.0x22.23	66252925447	25	pe stoc
115x4.0x22.23	66252925518	20	la comanda
115x6.4x22.23	66252925522	10	pe stoc
125x1.0x22.23	66252925433	25	pe stoc
125x1.6x22.23	66252925434	25	pe stoc
125x2.0x22.23	66252925438	25	pe stoc
125x2.5x22.23	66252925443	25	la comanda
125x3.0x22.23	66252925448	25	la comanda
125x4.0x22.23	66252925519	20	pe stoc
125x6.4x22.23	66252925523	10	pe stoc
150x2.0x22.23	66252925439	25	pe stoc
180x1.6x22.23	66252925435	25	pe stoc
180x2.0x22.23	66252925440	25	pe stoc
180x2.5x22.23	66252925445	25	pe stoc
180x3.0x22.23	66252925449	25	pe stoc
180x4.0x22.23	66252925520	20	pe stoc
180x6.4x22.23	66252925526	10	pe stoc
230x1.9x22.23	66252925436	25	pe stoc
230x2.0x22.23	66252925441	25	pe stoc
230x2.5x22.23	66252925446	25	pe stoc
230x3.0x22.23	66252925450	25	pe stoc
230x4.0x22.23	66252925521	20	pe stoc
230x6.4x22.23	66252925529	10	pe stoc
300x2.8x25.40	66252925460	10	pe stoc
350x3.0x25.40	66252925462	10	pe stoc
400x3.2x25.40	66252925464	10	la comanda
400x3.5x25.40	66252833890	10	pe stoc
400x4.0x25.40	66252925472	10	la comanda



SAINT-GOBAIN

Saint-Gobain Abrasives este membru activ al OSA și FEPA - cele mai renumite organizații ce reunesc toți producătorii de scule și produse abrazive.

În 2000, conducerea Saint-Gobain Abrasives și alți producători europeni de produse abrazive au format Organizația pentru Siguranța Abrazivilor (OSA). Membrii săi au fost de acord să producă și să distribuie în exclusivitate produse de înaltă calitate care să garanteze siguranța utilizatorului și prevenirea accidentelor. Producătorii din această organizație au fost de acord să respecte reguli chiar mai stricte ca acelea internaționale. Prin urmare, ei au înființat standardele internaționale pentru producția de abrazive. Toate abrazivele care au marca OSA sunt asociate cu siguranța muncii și cea mai bună calitate a sculelor abrazive.

Saint-Gobain Abrasives este un membru activ în Federația Europeană a Producătorilor de Abrazivi (FEPA)

oSa, Organizația pentru Standardizarea Abrazivilor urmărește în strânsă colaborare cu FEPA obiectivele de a sprijini standardele de siguranță deja atinse pentru produsele abrazive și dezvoltarea lor ulterioară.

Testarea internă și certificarea se bazează pe următoarele standarde:
 - Cerințele de siguranță pentru Corpurile Abrazive (EN12413:1999)
 - Cerințele de siguranță pentru Super Abrazive (EN13236:2001)
 - Cerințele de siguranță pentru Abrazivi pe Suport (EN13236:2002)
 - Cerințele de siguranță pentru Discurile Diamantate (EN13236:2001)

Astfel simbolul **oSa** de pe abrazivi înseamnă siguranță sporită pentru utilizator, risc redus și o imagine excelentă a mărcii pentru producători, comercianți și cei din marketing.



CORECTAREA GREȘELILOR - DISCURI DE DEBITAT

Abrazivul nu taie

Cauza: în cazul în care materialul arde în timpul tăierii, folosiți un
 Soluție: disc abraziv mai subțire sau mai puțin dur
 Cauza: viteza periferică prea mică
 Soluție: creșteți RPM la maximum

Uzură excesivă și deteriorare

Cauza: în cazul unei suprafețe tăiate albe: piatra prea moale
 Soluție: folosiți un disc mai tare
 Cauza: viteza periferică prea mică
 Soluție: măriți RPM la maxim
 Cauza: RPM scade în timpul tăierii
 Soluție: folosiți o mașină cu o putere mai mare sau reduceți presiunea pe mașină

Marginea discului fărămitat

Cauza: disc de tăiat folosit pentru operațiuni de șlefuire
 Soluție: folosiți numai discuri de șlefuire la operații de șlefuire
 Cauza: piesa se mișcă
 Soluție: prindeți piesa corect
 Cauza: presiunea laterală prea mare
 Soluție: creșteți doar presiunea radială pe disc

Gaura arborelui sau centrul se deteriorează

Cauza: discul se înțepeneste în material/piesa
 Soluție: folosiți mai multă presiune radială și balansați discul înainte și înapoi

Cauza: discul de debitat folosit la operațiuni de șlefuire
 Soluție: folosiți doar discuri de șlefuire pentru operația de șlefuire

Termen de valabilitate

CLICK AICI



Calitatea (0-5)

Dimensiunile produsului
diametru x grosime x alezaj

Codul produsului recomandat
atunci când emiteți o comandă

Aplicație recomandată

Viteza maximă de
utilizare

Specificații



Steel, Acier, Stahl, Acero,
Acciaio, Stainless, Inox

150 x 2,0 x 22,23
6" x 5/64" x 7/8"

A305 - BF41
MAX: 10 200 rpm
80 m/s



Logo OSA - Organizația pentru
Siguranța Abrazivilor

MADE BY
ME
INSPIRED BY
NORTON



DISCURI ABRAZIVE 2

CLICK AICI



DISCURI DE DEBITAT OTEL INOXIDABIL

Dimensiuni	Cod	Ambalare	Disponibilitate
115x1.0x22.23	66252837704	25	pe stoc
115x1.6x22.23	66252833401	25	pe stoc
125x1.0x22.23	66252837705	25	la comanda
125x1.6x22.23	66252837706	25	pe stoc
180x1.6x22.23	66252833405	25	pe stoc
230x1.9x22.23	66252837707	25	pe stoc



ATENȚIE!

Toate discurile de debitat și debavurat sunt casante și este imperativ ca utilizatorii să ia măsurile de precauție adecvate. Discurile abrazive care sunt deteriorate, montate impropriu sau sunt folosite impropriu sunt periculoase și pot provoca răni grave oricărei persoane aflate în vecinătate.



DISCURI DE DEBITAT ȘI DEBAVUTAT OTEL SHARK

Dimensiuni	Cod	Ambalare	Disponibilitate
115x1.0x22.23	B1151022	50	pe stoc
115x1.6x22.23	B1151622	50	pe stoc
125x1.0x22.23	B1250122	50	pe stoc
125x1.6x22.23	B1251622	50	pe stoc
180x1.6x22.23	B1801622	25	pe stoc
230x1.9x22.23	B2301922	25	pe stoc
125x6.0x22.23	G1256022	10	pe stoc
230x6.0x22.23	G2306022	10	pe stoc



BLUESHARK este unul dintre principalii producători chinezi de discuri abrazive. În opinia noastră, nu vindem unelte abrazive, ci soluții abrazive.



VIDEO
SCANEAZĂ-MĂ!

DISCURI DE DEBITAT OTEL CUT.W TRADE SCS41

Dimensiuni	Cod	Ambalare	Disponibilitate
115x1.0x22.23	4932479577	25	la comanda
125x1.0x22.23	4932479578	25	la comanda
230x1.9x22.23	4932479579	25	pe stoc



DISCURI LAMELAR FRONTALE

CLICK AICI

DISCURI LAMELAR FRONTAL NORTON VULCAN

Dimensiuni	Cod	Ambalare	Disponibilitate
FDTF 115 P40	63642502311	10	pe stoc
FDTF 115 P60	63642502312	10	pe stoc
FDTF 115 P80	63642502313	10	pe stoc
FDTF 115 P120	63642502314	10	pe stoc
FDTF 125 P40	63642502315	10	pe stoc
FDTF 125 P60	63642502317	10	pe stoc
FDTF 125 P80	63642502318	10	pe stoc
FDTF 125 P120	63642502326	10	pe stoc
FDTF 180 P40	69957347849	10	pe stoc
FDTF 180 P60	63642502343	10	pe stoc
FDTF 180 P80	69957347851	10	la comanda
FDTF 180 P120	69957347852	10	pe stoc



Discurile lamelar frontale Norton-Vulcan sunt proiectate pentru aplicații multiple inclusiv îndepărtarea fină de material, finisarea, ceea ce înseamnă reducerea timpului necesar procesului și costuri reduse. Discurile lamelar frontale au o șlefuire rapidă și oferă o finisare mai bună decât discurile fibră având de partea lor beneficiul unei vieți mai lungi.



Productivitate maximă cu CERA TURBO™: viteză de îndepărtare a materialului cu 50% mai mare și durată de exploatare de 2 ori mai mare comparativ cu discul lipit.
 Disc ceramic hibrid: șlefuieste oțel, oțel inoxidabil, bronz, titan, aluminiu.
 Granulație ceramică: șlefuieste și finisează în același timp! Îndepărtarea materialului similară celei obținute cu granulație de 40, finisare similară celei obținute cu o granulație de 60!
 Placă suport cu auto-degroșare: permite șlefuirea până la ultima granulație!
 Placă suport din fibre naturale: nivel redus de vibrații și zgomot, fără praf dăunător.
 Deosebit de flexibil: se adaptează perfect la piesa prelucrată.
 Acumulare redusă de căldură: fără decolorare a metalului, mai ales a oțelului inoxidabil.
 Fabricat în Germania.
 Viteză ideală de șlefuire: Ø115 mm: 7.000 - 8.000 rpm. Ø125 mm: 6.000 - 7.000 rpm.
 Aplicații: Metale feroase, metale neferoase (aluminiu, titan etc.) oțel inoxidabil



DISCURI LAMELAR FRONTAL SLC 50 MILWAUKEE

Dimensiuni	Cod	Ambalare	Disponibilitate
FDTF 115 P40/60	4932430407	10	la comanda
FDTF 125 P40/60	4932430408	10	la comanda

Granulație din zirconiu de înaltă calitate: durată de exploatare mai mare la șlefuirea metalelor feroase și a oțelului inoxidabil.

Placă suport cu auto-degroșare: permite șlefuirea până la ultima granulație!
 Placă suport din fibre naturale: nivel redus de vibrații și zgomot, fără praf dăunător.
 Deosebit de flexibil: se adaptează perfect la piesa prelucrată.
 Acumulare redusă de căldură: fără decolorare a metalului, mai ales a oțelului inoxidabil.
 Fabricat în Germania
 Viteză ideală de șlefuire: Ø115 mm: 7.000 - 8.000 rpm. Ø125 mm: 6.000 - 7.000 rpm.
 Aplicații: Metale feroase, oțel inoxidabil

DISCURI LAMELAR FRONTAL SL 50 MILWAUKEE

Dimensiuni	Cod	Ambalare	Disponibilitate
FDTF 115 P40	4932472220	10	pe stoc
FDTF 115 P60	4932472221	10	pe stoc
FDTF 115 P80	4932472222	10	pe stoc
FDTF 125 P40	4932472224	10	pe stoc
FDTF 125 P60	4932472225	10	pe stoc
FDTF 125 P80	4932472226	10	pe stoc



CLICK AICI

DISCURI LAMELAR FRONTAL SHARK

Dimensiuni	Cod	Ambalare	Disponibilitate
FDTF 125 P40	29FDTF125P40	10	pe stoc
FDTF 125 P60	29FDTF125P60	10	pe stoc
FDTF 125 P80	29FDTF125P80	10	pe stoc



ABRAZIVE PE SUPORT 1

PÂNZĂ K20N - ROLE

Dimensiuni	Cod	Granulație	Suport	Disponibilitate
100mm x 50m	69957378214	P40	K20N	la comanda
100mm x 50m	69957373478	P60	K20N	la comanda
100mm x 50m	69957375536	P80	K20N	pe stoc
100mm x 50m	77696092570	P100	K20N	pe stoc
100mm x 50m	77696092574	P120	K20N	pe stoc
100mm x 50m	69957375530	P150	K20N	pe stoc
100mm x 50m	69957375531	P180	K20N	pe stoc
100mm x 50m	69957377801	P220	K20N	la comanda
100mm x 50m	69957375077	P240	K20N	la comanda



PÂNZĂ R230 - ROLE

Dimensiuni	Cod	Granulație	Suport	Disponibilitate
115mm x 50m	66623395351	P60	R230	la comanda
115mm x 50m	66623395352	P80	R230	la comanda
115mm x 50m	66623395353	P100	R230	la comanda
115mm x 50m	66623395354	P120	R230	la comanda
115mm x 50m	66623395355	P150	R230	pe stoc



PÂNZĂ R222 - ROLE

Dimensiuni	Cod	Granulație	Suport	Disponibilitate
115mm x 50m	66623395398	P150	R222	la comanda
115mm x 50m	66623395399	P180	R222	pe stoc
115mm x 50m	66623395400	P220	R222	la comanda
115mm x 50m	66623395401	P240	R222	la comanda
115mm x 50m	66623395402	P320	R222	la comanda
115mm x 50m	66623395403	P400	R222	pe stoc

CLICK AICI



BURETE CU PATRU FETE

Dimensiuni	Cod	Granulație	Suport	Disponibilitate
100x68x26	69957387436	P80	BURETE	pe stoc
100x68x26	69957387358	P100	BURETE	pe stoc
100x68x26	66254405958	P120	BURETE	pe stoc
100x68x26	66254405956	P150	BURETE	pe stoc
100x68x26	66254405961	P180	BURETE	la comanda
100x68x26	66254405952	P220	BURETE	la comanda



Granula: oxid de amoniu;
Suport: burete
Aplicație: șlefuire, finisare, lemn, metal,
plastic, vopsea

Aplicație: umed sau uscat
Durabilitate: de câteva ori mai mare
decât hârtia abrazivă standard

BURETE CU DOUĂ FETE

Dimensiuni	Cod	Granulație	Suport	Disponibilitate
123x98x12.5	69957387355	P100	BURETE	la comanda
123x98x12.5	69957387420	P150	BURETE	pe stoc
123x98x12.5	69957387421	P220	BURETE	pe stoc

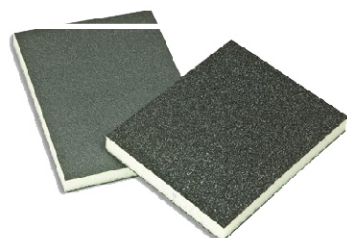

ABRAZIVE PE SUPORT 2

DISCURI SITĂ VELCRO Q43N GIPS CARTON

Dimensiuni	Cod	Granulație	Suport	Ambalare	Disponibilitate
225mm	66623332303	P60	Q43N	25	la comanda
225mm	66623332310	P80	Q43N	25	la comanda
225mm	66623332311	P100	Q43N	25	la comanda
225mm	66623332313	P120	Q43N	25	la comanda
225mm	66623332318	P150	Q43N	25	la comanda
225mm	66623332322	P220	Q43N	25	la comanda



COLI SITĂ Q43N

Dimensiuni	Cod	Granulație	Suport	Ambalare	Disponibilitate
105x280mm	69957387443	P60	Q43N	50	la comanda
105x280mm	69957387444	P80	Q43N	50	la comanda
105x280mm	69957387445	P100	Q43N	50	la comanda
105x280mm	69957387446	P120	Q43N	50	la comanda
105x280mm	69957387447	P150	Q43N	50	la comanda
105x280mm	69957387448	P180	Q43N	50	la comanda
105x280mm	69957387449	P220	Q43N	50	la comanda



DISCURI SCAI 0 GĂURI

Dimensiuni	Cod	Granulație	Suport	Ambalare	Disponibilitate
125mm	66623339908	P40	H216F	50	la comanda
125mm	66623339909	P60	H216F	50	la comanda
125mm	66623339910	P80	H216F	50	la comanda
125mm	66623339911	P100	H216F	100	la comanda
125mm	66623339912	P120	H216F	100	la comanda
125mm	66623339913	P150	H216F	100	la comanda
125mm	66623339914	P180	H216F	100	la comanda
150mm	66623377882	P40	H216F	50	la comanda
150mm	66623377883	P60	H216F	50	pe stoc
150mm	66623377884	P80	H216F	50	la comanda
150mm	66623377885	P100	H216F	100	pe stoc
150mm	66623377886	P120	H216F	100	la comanda
150mm	66623377887	P150	H216F	100	la comanda
150mm	66623377888	P180	H216F	100	la comanda



DISCURI SCAI 8 GĂURI

Dimensiuni	Cod	Granulație	Suport	Ambalare	Disponibilitate
125mm	66623378066	P40	H216F	50	la comanda
125mm	66623339919	P60	H216F	50	la comanda
125mm	66623339920	P80	H216F	50	la comanda
125mm	66623339921	P100	H216F	100	la comanda
125mm	66623339922	P120	H216F	100	la comanda
125mm	66623339923	P150	H216F	100	la comanda
125mm	66623339924	P180	H216F	100	la comanda
150mm	66623378269	P40	H216F	50	la comanda
150mm	66623339900	P60	H216F	50	la comanda
150mm	66623339901	P80	H216F	50	la comanda
150mm	66623339902	P100	H216F	100	la comanda
150mm	66623339903	P120	H216F	100	la comanda
150mm	66623339904	P150	H216F	100	la comanda
150mm	66623339905	P180	H216F	100	la comanda



DISCURI SCAI SUPORT DRONCO

Dimensiuni	Cod	Disponibilitate
125mm	6212205000	pe stoc
180mm	6218205000	la comanda



ROLE BEARTEX

Dimensiuni	Cod	Granulație	Suport	Disponibilitate
100mm x 10m	66623395398	-	F2536	la comanda

ABRAZIVE PE SUPORT 3

ROTOLO A275

Dimensiuni	Cod	Granulație	Suport	Disponibilitate
115mm x 25m	63642535316	P120	BURETE	pe stoc
115mm x 25m	63642557599	P180	BURETE	pe stoc
115mm x 25m	63642557600	P220	BURETE	pe stoc
115mm x 25m	63642557602	P240	BURETE	pe stoc
115mm x 25m	63642557604	P280	BURETE	pe stoc
115mm x 25m	63642557606	P320	BURETE	pe stoc
115mm x 25m	63642557607	P360	BURETE	pe stoc
115mm x 25m	63642557608	P400	BURETE	pe stoc
115mm x 25m	63642557612	P600	BURETE	pe stoc
115mm x 25m	63642557613	P800	BURETE	pe stoc
115mm x 25m	63642557616	P1000	BURETE	pe stoc



BENZI FARA SFARȘIT

Dimensiuni	Cod	Granulație	Suport	Disponibilitate
75mm x 457mm	63642569047	P40	R230	pe stoc
75mm x 457mm	63642569048	P60	R230	pe stoc
75mm x 457mm	63642569049	P80	R230	pe stoc
75mm x 457mm	63642569050	P100	R230	pe stoc
75mm x 457mm	63642569051	P120	R230	pe stoc
75mm x 533mm	63642569052	P40	R230	pe stoc
75mm x 533mm	63642569053	P60	R230	pe stoc
75mm x 533mm	63642569054	P80	R230	la comanda
75mm x 533mm	63642569055	P100	R230	la comanda
75mm x 533mm	63642569056	P120	R230	pe stoc
100mm x 610mm	63642569062	P40	R230	pe stoc
100mm x 610mm	63642569063	P60	R230	pe stoc
100mm x 610mm	63642569064	P80	R230	la comanda
100mm x 610mm	63642569065	P100	R230	pe stoc
100mm x 610mm	63642569066	P120	R230	pe stoc



Abrazivii pe suport sunt produși într-o gamă largă de forme și tipuri pentru a satisface nevoile clienților individuali dar și a celor industriali. Aceste materiale sunt folosite în multe operații tehnologice, incluzând îndepărtarea vechilor suprafețe, lustruire, finisare și prelucrarea îngrijită a suprafețelor.

Granulele abrazive.

Există două tipuri mari de materiale abrazive:

- granule abrazive de sinteză industrială, cum ar fi: carburi de siliciu, oxizi de aluminiu, oxizi de aluminiu modificați cu oxid de zirconiu cunoscute ca Norzon și granula ceramică specială SG și variantele ei
- granule abrazive naturale ca: granit, emery și cremene

Agentul de legare (liantul)

Agentul de legare se folosește pentru a lega granula abrazivă pe suport și se aplică în două straturi, denumite în general ca straturi de bază și strat final. Norton folosește diferite tipuri de lianți:

- cleiuri naturale (animale sau vegetale)
- rășini sintetice

Unele produse sunt rezistente la apă. Ele sunt realizate pe suport rezistent la apă și impregnate cu latex. Astfel, ele pot fi folosite cu apă și ulei. Alți lianți fac parte din categoria tratamentului antiîncărcare. Aceștia se numesc straturi No-Fil. Aplicațiile lor principale sunt șlefuirea suprafețelor grunduite, vopsite și lăcuite.

Suportul

În producția de abrazivi aplicați, suporturile sunt în principal de hârtie, bumbac sau poliester, materiale non-țesute, fibre și așa numitele combinații



HÂRTIE HIDROREZISTENTĂ T44X - COLI

Dimensiuni	Cod	Granulație	Suport	Disponibilitate
230mm x 280mm	69957373879	P280	HÂRTIE	la comanda
230mm x 280mm	69957373880	P320	HÂRTIE	pe stoc
230mm x 280mm	69957373882	P400	HÂRTIE	la comanda
230mm x 280mm	69957373883	P500	HÂRTIE	la comanda
230mm x 280mm	69957373884	P600	HÂRTIE	la comanda
230mm x 280mm	69957373885	P800	HÂRTIE	pe stoc
230mm x 280mm	69957373886	P1000	HÂRTIE	la comanda
230mm x 280mm	69957373887	P1200	HÂRTIE	la comanda
230mm x 280mm	69957384627	P1500	HÂRTIE	la comanda
230mm x 280mm	69957384629	P2000	HÂRTIE	la comanda



-preturile actualizate le poti vedea direct din contul tau online www.victor-csv.ro
-stocurile curente sunt disponibile in depozitul online Victor CSV

VÂRFURI ȘURUBELNITĂ

VARFURI DE SURUBELNITA MILWAUKEE



Torx
TX



Slotted
SL



Pozidrive
PZ



Phillips
PH



Hex
SW

Model	Cod	Lungime	Ambalare	Disponibilitate
PH1	4932399586	25	25	pe stoc
PH3	4932399588	25	25	pe stoc
PH2 SHOCKWAVE	4932430853	25	25	pe stoc
PH2 SHOCKWAVE	4932430855	50	10	pe stoc
PH3 SHOCKWAVE	4932430857	25	2	pe stoc
PZ1 SHOCKWAVE	4932430861	25	25	pe stoc
PZ2 SHOCKWAVE	4932430864	25	25	pe stoc
PZ2 SHOCKWAVE	4932430866	50	10	pe stoc
PZ3 SHOCKWAVE	4932430869	25	25	pe stoc
TX15 SHOCKWAVE	4932430873	25	25	pe stoc
TX20 SHOCKWAVE	4932430875	25	25	pe stoc
TX25 SHOCKWAVE	4932430880	25	25	pe stoc
TX30 SHOCKWAVE	4932430886	25	25	pe stoc
TX30 SHOCKWAVE	4932430887	50	1	pe stoc
TX40 SHOCKWAVE	4932430889	25	25	pe stoc
TX40 SHOCKWAVE	4932430890	50	1	pe stoc
TX50 SHOCKWAVE	4932430892	25	25	pe stoc
TX10	4932399594	25	25	pe stoc
TX15	4932399595	25	25	la comanda



Caracteristici:

- Biți cu profil Phillips cu lungimea de 25 mm, PH1x25 mm;
- Se livrează în cutie de plastic cu 25 de biți;
- Profilul bitului este format la rece, după o specificație exactă asigurând o uzură redusă la alunecare;
- Vârful este supus unui proces special de călire la temperaturi de până la 870 °C;
- Rezultatul este un bit cu o duritate de 60 HRC;
- Acest tratament suplimentar asigură o durată foarte lungă de viață în condiții de utilizare constantă;
- Corpul este fabricat din oțel european de cea mai bună calitate S2;
- Toți biții sunt marcați cu laser cu logo-ul Milwaukee®.

SHOCKWAVE IMPACT DUTY™ CLICK AICI



VIDEO
SCANEAZA-MA!



Caracteristici:

- Vârf de șurubelniță de impact din gama Shockwave Impact Duty™
- Biți concepuți pentru utilizarea cu mașini de înșurubat cu impact, fac parte din linia de accesorii Shockwave Impact Duty™ ideale pentru aplicații de impact grele;

Geometrie cu zona șoc - Concepută pentru flexibilitate;

Zona de șoc reduce stresul din vârful bitului. Combinația dintre zona design-șoc și tratamentul termic special absoarbe impactul și permite curbarea bitului;
Profilul bitului este realizat prin forjare, vârfurile se potrivesc cu capul de șurub, reducând ieșirea în afară în timpul lucrului;
Oțel proiectat personalizat Milwaukee® - formula de metal personalizat face ca biții Shockwave să fie mai rezistenți la șoc, la impact.

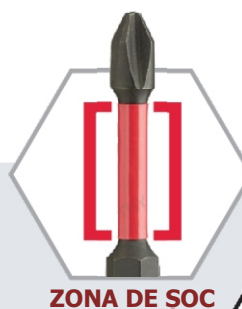

ZONA DE ȘOC



UP TO
30x
LIFE™*

ADAPTOR MAGNETIC MILWAUKEE

Model	Cod	Lungime	Ambalare	Disponibilitate
ADAPTOR MAG SHOCKWAVE	48324511	152	1	pe stoc
ADAPTOR MAG SHOCKWAVE	48324512	305	1	pe stoc
ADAPTOR MAG SHOCKWAVE	4932430478	60	100	la comanda
ADAPTOR MAG SHOCKWAVE	4932352406	60	1	pe stoc

Caracteristici:

- Prelungitor magnetic de impact Milwaukee din gama Shockwave Impact Duty™;
- Prelungitor cu coadă cu prindere de 1/4" Hex conform DIN 3126 - E 6.3;
- Realizate din oțeluri speciale pentru pentru maximum de rezistență și flexibilitate;
- Magnetul este foarte puternic pentru o fixare sigură.







-preturile actualizate le poti vedea direct din contul tau online www.victor-csv.ro
-stocurile curente sunt disponibile in depozitul online Victor CSV

SCULE DE MÂNĂ 1

check the quality

Milwaukee®



ȘURUBELNITE MILWAUKEE

Descriere	Tip de prindere	Cod	Ambalare	Disponibilitate
	PH0 x 75	Hexagonal	4932471785	1 pe stoc
	PH1 x 100	Hexagonal	4932471786	1 pe stoc
	PH2 x 45	Hexagonal	4932471787	1 pe stoc
	PH2 x 125	Hexagonal	4932471788	1 pe stoc
	PH3 x 150	Hexagonal	4932471789	1 pe stoc
	PZ0 x 75	Hexagonal	4932471790	1 pe stoc
	PZ1 x 100	Hexagonal	4932471791	1 pe stoc
	PZ2 x 45	Hexagonal	4932471792	1 pe stoc
	PZ2 x 125	Hexagonal	4932471793	1 pe stoc
	PZ3 x 150	Hexagonal	4932471794	1 pe stoc
	SL 0,4 x 2 x 65	Cilindric	4932471773	1 pe stoc
	SL 0,4 x 2.5 x 75	Cilindric	4932471774	1 pe stoc
	SL 0,5 x 3 x 75	Cilindric	4932471775	1 pe stoc
	SL 0,5 x 3 x 150	Cilindric	4932471776	1 pe stoc
	SL 0,6 x 3.5 x 100	Cilindric	4932471777	1 pe stoc
	SL 0,8 x 4 x 100	Cilindric	4932471778	1 pe stoc
	SL 1,0 x 5.5 x 125	Hexagonal	4932471779	1 pe stoc
	SL 1.2 x 6.5 x 45	Hexagonal	4932471780	1 pe stoc
	SL 1.2 x 6.5 x 125	Hexagonal	4932471781	1 pe stoc
	SL 1.2 x 8 x 150	Hexagonal	4932471782	1 pe stoc
	SL 1.6 x 10 x 200	Hexagonal	4932471784	1 pe stoc
	SL 1.6 x 8 x 175	Hexagonal	4932471783	1 pe stoc
	TX 6 x 65	Cilindric	4932471795	1 pe stoc
	TX 7 x 65	Cilindric	4932471796	1 pe stoc
	TX 8 x 65	Cilindric	4932471797	1 pe stoc
	TX 9 x 75	Cilindric	4932471798	1 pe stoc
	TX10 x 75	Cilindric	4932471799	1 la comanda
	TX15 x 75	Cilindric	4932471800	1 pe stoc
	TX20 x 100	Cilindric	4932471801	1 pe stoc
	TX25 x 100	Cilindric	4932471802	1 pe stoc
TX30 x 125	Cilindric	4932471803	1 pe stoc	
TX40 x 125	Cilindric	4932471804	1 pe stoc	

CLICK AICI



ȘURUBELNITE SLIM VDE MILWAUKEE

Descriere	Garantate la:	Cod	Ambalare	Disponibilitate
	PH1 x 80	1.000 V	4932471448	1 la comanda
	PH2 x 100	1.000 V	4932471449	1 la comanda
	PZ1 x 80	1.000 V	4932471450	1 la comanda
	PZ2 x 100	1.000 V	4932471451	1 la comanda
	SL 0.5 x 3 x 100	1.000 V	4932471445	1 pe stoc
	SL 0.8 x 4 x 100	1.000 V	4932471446	1 la comanda
	SL 1.0 x 5.5 x 125	1.000 V	4932471447	1 la comanda

VDE testate la 10.000 V și garantate la 1.000 V.

Oțel de calitate superioară cu molibden și vanadiu pentru cea mai bună flexibilitate și durată de exploatare.

Vârfuri frezate pe CNC pentru o precizie ridicată, o compatibilitate optimă și efect de alunecare redus.

Vârf negru, fosfatat pentru aderență și rezistență la coroziune.

Diametru subțire pentru acces în locuri cu aplicații joase.

Mâner din 2 componente cu o parte moale pentru o manevrare confortabilă.

Design cu 3 colțuri pentru aderență bună și un transfer maxim al puterii.

Design subțire la vârf pentru aplicații cu putere/cuplu redus și pentru lucrări electrice de finețe.

Recepție gravată cu laser pe capătul șurubelniței pentru o identificare ușoară.

Mâner cu 3 gulere pentru a preveni rostogolirea.



SCULE DE MÂNĂ 2

check the quality

Milwaukee®

CUTTER MILWAUKEE

Descriere	Cod	Ambalare	Disponibilitate
18 MM	48221961	1	pe stoc
25 MM	48221962	1	la comanda

Blocator metallic pentru o rezistență maximă și o durată de exploatare mai mare.
 Mecanism de blocare cu filet care permite reglarea mai rapidă a lamei.
Mecanism culisant de autoblocare pentru reglarea mai rapidă a lamei.
 Clema de buzunar îndepărtează segmentele de lamă
Mănerul asigură o aderență foarte bună și este rezistent la acțiunea acetonei.
 Până din carbură de fier pentru o durată de exploatare mai mare, un tăiș mai ascuțit și tăieturi mai curate.



CUTTER UTILITAR FASTBACK CU MAGAZIE PT. LAME

Descriere	Cod	Ambalare	Disponibilitate
RABATABIL	4932471358	1	la comanda

Deschiderea lamei se poate efectua cu o singură mână. Utilizatorul poate deschide lama cu o singură mână, dintr-o singură mișcare, pentru o acționare ușoară.
 Cârlig integrat. Le permite utilizatorilor să facă tăieri fără a expune lama.
 Schimbare a lamelor fără folosirea altor unelte. Reduce timpul de inactivitate pe teren pentru schimbarea lamelor.
 Sistem dezizolare cabluri. Elimină necesitatea folosirii unei unelte suplimentare.
Design subțire. Este ușor de purtat în buzunar.
 Sistem de prindere la centură pentru o depozitare ușoară.



CUTIT PLIABIL MILWAUKEE FASTBACK

Descriere	Cod	Ambalare	Disponibilitate
RABATABIL	48221990	1	pe stoc

Mecanismul de apăsare și basculare permite deschiderea cu o singură mână
 Lama din oțel inoxidabil poate fi reascuțită
Vârful ascuțit permite o străpungere controlată și o tăiere cu margini netede
 Orificiu pentru șnur.
Clemă pentru curea în formă de cablu pentru acces rapid fără a distruge buzunarele.
 Dimensiune compactă care permite transportul ușor în buzunar.

CLICK AICI



CUTTER CU LAMA TRAPEZ AUTO - RETRACTABILA

Descriere	Cod	Ambalare	Disponibilitate
LAMA TRAPEZOIDALĂ	4932471360	1	la comanda

Mecanism de retragere automată: Lama se retrage atunci când butonul este eliberat.
 Cele două poziții ale lamei îi permit utilizatorului să controleze adâncimea tăieturii.
Suportul de depozitare a lamelor asigură depozitarea comodă a până la 5 lame în interiorul mânerului.
 Schimbare a lamelor fără folosirea altor unelte: Economisiți timp atunci când schimbați lamele. Mecanismul cu șurub permite schimbarea lamei rapid și fără unelte suplimentare
Heavy Duty: Corp durabil, integral metallic.
 Sistem dezizolare cabluri: Elimină necesitatea folosirii unei unelte suplimentare.
 Se pot dezizola cabluri de până la Ø 5 mm².



-prețurile actualizate le poți vedea direct din contul tau online www.victor-csv.ro
 -stocurile curente sunt disponibile în depozitul online Victor CSV

SCULE DE MÂNĂ 3

check the quality



SCULE DE MANA INSTALATOR MILWAUKEE

Denumire	Ø	Cod	Ambalare	Disponibilitate
CLESTE SUEDEZ 340 MM	52 mm	4932464576	3	la comanda
CLESTE SUEDEZ 430 MM	67 mm	4932464577	3	la comanda
CLESTE SUEDEZ 550 MM	83 mm	4932464578	2	la comanda

SUEDEZ



- Cleste de teava cu gura la 45°, forma S;
- Cleste fabricat din oțel Crom Vanadiu, forjat și tratat în conformitate cu standardul DIN 5234;
- Suprafață maxilară cu dinți pentru o prindere sigură pe țevi și fittinguri;
- Falci forțuite pentru o durabilitate sporită și o mai bună aderență.

Caracteristici:	Valori:	Valori:	Valori:
Deschiderea maxima a falciilor:	52 mm	67 mm	83 mm
Dimensiunea maxima a tevii:	Max. Ø 52 mm	Max. Ø 67 mm	Max. Ø 83 mm
Lungimea totala:	340 mm	430 mm	550 mm
Greutate:	965 g	1.570 g	3.000 g
Cod produs:	4932464576	4932464577	4932464578

SCULE DE MANA INSTALATOR MILWAUKEE

Denumire	Ø	Cod	Ambalare	Disponibilitate
CLESTE REGLARE RAPIDA 200 MM	32 mm	48226208	4	pe stoc
CLESTE REGLARE RAPIDA 250 MM	42 mm	48226210	4	pe stoc
CLESTE REGLARE RAPIDA 300 MM	60 mm	48226212	4	pe stoc

CLICK AICI



REGLARE RAPIDA



- Cleste reglabil pentru instalatori, pentru prinderea, insurubarea și fixarea pieselor;
- Ergonomie imbunatatita: design subtire pentru un acces mai bun și cu 30% greutate mai mica fata de prima generatie de clesti;
- Siguranta de reglaj actionata cu o mana, pentru o prindere rapida, precisa, ferma și o eficienta mai mare;
- Falcile cu pofil V-groove, asigura o prindere ferma, se fixeaza precis și cu alunecare redusa; ursa o stabilitate mare datorita ghidajului dublu;
- Dinți intariti special, 60 HRC, pentru rezistenta și duritate mare;
- Cap și manere care ajuta la debavurare.

Caracteristici:	Valori:	Valori:	Valori:
Lungime:	200 mm	250 mm	300 mm
Capacitatea max. de prindere - piulite:	30 mm	36 mm	50 mm
Capacitatea max. de prindere - tevi:	32 mm	42 mm	60 mm
Capacitate max. de debavurare a capului clestelui:	38 mm	51 mm	70 mm
Capacitate max. de debavurare a manerelor clestelui:	25 mm	25 mm	25 mm
Cod produs:	48226208	48226210	48226212



SCULE DE MANA INSTALATOR MILWAUKEE

Denumire	Ø	Cod	Ambalare	Disponibilitate
CLESTE PAPAGAL VDE 340 MM	50 mm	4932464574	4	pe stoc
CHEIE CU LANT TORQUE LOCK 270 MM	79 mm	48223542	2	la comanda

PAPAGAL VDE



- Scule certificate VDE (DIN EN / IEC 60900). Testate la 10.000 volți și garantate la 1.000 de volți. Testate împotriva frigului la -40 °;
- Lamele din oțel sunt forjate, întărite și călite pentru o durabilitate maximă. Finisajul de suprafață din titan gri nu este reflexiv și asigură o rezistență maximă la coroziune;
- Partile de tăiere inducție întărite pentru a tăia chiar și cele mai dure materiale;
- Articulație prelucrată cu precizie pentru o transmisie maximă a puterii cu o pârghie optimă pentru o muncă ușoară și fără efort;
- Manere ergonomice, softgrip pentru o manevrabilitate confortabilă și o bună aderență.

Caracteristici:	Valori:
Capacitate:	50 mm
Diametrul maxim al tevii:	Max. Ø 50 mm
Lungimea totala:	240 mm
Greutate:	395 g
Cod produs:	4932464574

CU LANT

Caracteristici:	Valori:
Lungime:	270 mm
Capacitatea max. de deschidere pentru tevi:	79 mm
Cod produs:	48223542



- Cleste menghina cu autoblocare, cu lant, cu lungimea de 270 mm;
- Inovatie TORQUE LOCK™ - permite reglarea și eliberarea usoara a materialelor plate și rotunde;
- Falci călite: o mai bună forță de aderență pe material;
- Protecție împotriva ruginii - placare cu crom crește durata de viață prin reducerea coroziunii.
- Ajustare rapida a lantului cu ajutorul clichetului.

-preturile actualizate le poti vedea direct din contul tau online www.victor-csv.ro
-stocurile curente sunt disponibile in depozitul online Victor CSV

SCULE DE MÂNĂ 4

check the quality



Denumire	Ø	Cod	Ambalare	Disponibilitate
MINI TAIETOR MWK TEAVA 3-15MM	15 mm	48229250	2	pe stoc
MINI TAIETOR MWK TEAVA 3-22MM	22 mm	48229258	2	pe stoc
MINI TAIETOR MWK TEAVA 3-28MM	28 mm	48229251	2	pe stoc

MINI TAIETOR TEAVA



- Minitaietor cu role pentru tevi din cupru;
- Role cromate pentru durabilitate si performanta crescuta, asigura cea mai buna protectie din clasa la rugina;
- Mecanism de ajustare taiere proiectat sa reziste de 5 x mai mult;
- Maner usor de prins pentru o ajustare rapida si o folosire usoara cu o mana;
- Design compact pentru a taia tevilor in zone greu accesibile;



SCULE DE MANA INSTALATOR MILWAUKEE

Denumire	Ø	Cod	Ambalare	Disponibilitate
TAIETOR MWK TEAVA Cu 3-28MM	28 mm	48229259	2	pe stoc
TAIETOR MWK TEAVA Cu 3-42MM	42 mm	48229252	2	pe stoc
TAIETOR MWK TEAVA Cu 16-67MM	67 mm	48229253	2	la comanda

TAIETOR TEAVA Cu



- Taietor cu role pentru tevi din cupru
- Proiectat pentru taieri drepte si curate;
- Design-ul cu 4 role asigura taieri precise si impiedica deplasarea;
- Role cromate pentru durabilitate si performanta crescuta, asigura cea mai buna protectie din clasa la rugina;
- Mecanism de ajustare dreapta;
- Alezaj incorporat ce permite duburarea rapida si usoara;
- Roata de rezerva integrata in maner;



SCULE DE MANA INSTALATOR MILWAUKEE

Denumire	Ø	Cod	Ambalare	Disponibilitate
FOARFECA PLASTIC CU CLICKET 42MM	42 mm	4932464172	2	pe stoc
FOARFECA PLASTIC CU CLICKET 63MM	63 mm	4932464173	2	la comanda

CLICK AICI



FOARFECA PVC



- Cuter cu clicket pentru taiat tevi din PVC, CPVC, PEX, PP, PB, PVDF, PE
- Lame din otel inox;



SCULE DE MANA INSTALATOR MILWAUKEE

Denumire	Ø	Cod	Ambalare	Disponibilitate
REZERVA TAIETOR TEAVA Cu (2 BUC/SET)	-	48224256	2	pe stoc
REZERVA TAIETOR TEAVA INOX (4 BUC/SET)	-	4932464511	2	la comanda



REZERVA TAIETOR TEAVA

-preturile actualizate le poti vedea direct din contul tau online www.victor-csv.ro
-stocurile curente sunt disponibile in depozitul online Victor CSV

RULETE 1



Ruletă de calitate PREMIUM cu un magnet în față pe cârlig;

- Magnet puternic amplasat în partea frontală a benzii permite fixarea ușoară pe suprafețe plate și țevi rotunde
- Design ergonomic și compact
- Punct de rupere la 3.4 m
- Protecție a benzii din nylon nereflectorizant, de până la 10 ori mai rezistentă la condițiile de pe șantier.
- Bandă de 27 mm cu imprimare pe ambele părți pentru a putea fi citită mai ușor
- Oprise la deget patentată: protejează degetul la rebobinarea benzii.
- Carcasa este fixată în cinci puncte;
- Carcasă ranforsată în 5 puncte pentru rezistență în condițiile de muncă de pe șantier
- Clasa II de precizie.

CLICK AICI



RULETĂ MILWAUKEE

Denumire	Cod	Bandă	Ambalare	Disponibilitate
RULETA 5M METRIC MAGNETICĂ	4932464599	27	1	pe stoc
RULETA 8M METRIC MAGNETICĂ	4932464600	27	1	la comanda
RULETA 10M METRIC MAGNETICĂ	4932464601	27	1	la comanda
RULETA 3M METALICĂ	4932451637	16	12	pe stoc
RULETA 5M METALICĂ	4932451638	19	12	pe stoc
RULETA 8M METALICĂ	4932451640	25	6	la comanda
RULETA 2M/6FT METRIC&IMPERIAL	48225502	13	12	pe stoc



VIDEO
SCANEAZĂ-MĂ!

Ruletă din seria COMPACT, cu carcasă de metal

- Carcasă exterioră din inox și carcasă internă de ABS, pentru durabilitate crescută pe șantier și rezistență la variații de temperatură;
- Banda este protejată de două straturi de nylon pentru o durabilitate cât mai mare și pentru o protecție mărită împotriva prafului, murdăriei și a apei;
- Absorbant de șoc la strângere pentru o durată de viață crescută a benzii și arcului;
- Cadru întărit în patru puncte, previne spargerea atunci când este scăpată;
- Capătul benzii de calitate prins cu 2 nituri pentru măsurători precise;
- Zona de prindere cu înveliș cauciucat pentru prindere ușoară și durabilitate;
- Ruletă cu un design compact pentru o prindere cât mai confortabilă;
- Clasă de precizie II.



48225502

- Carcasa este fixată în cinci puncte;
- Banda Heavy Duty de 13 mm lățime;
- Banda este protejată de două straturi de nylon pentru o durabilitate cât mai mare și pentru o protecție mărită împotriva prafului, murdăriei și a apei;
- Ruletă cu un design compact pentru o prindere cât mai confortabilă;

-prețurile actualizate le poți vedea direct din contul tau online www.victor-csv.ro
-stocurile curente sunt disponibile în depozitul online Victor CSV

RULETE 2

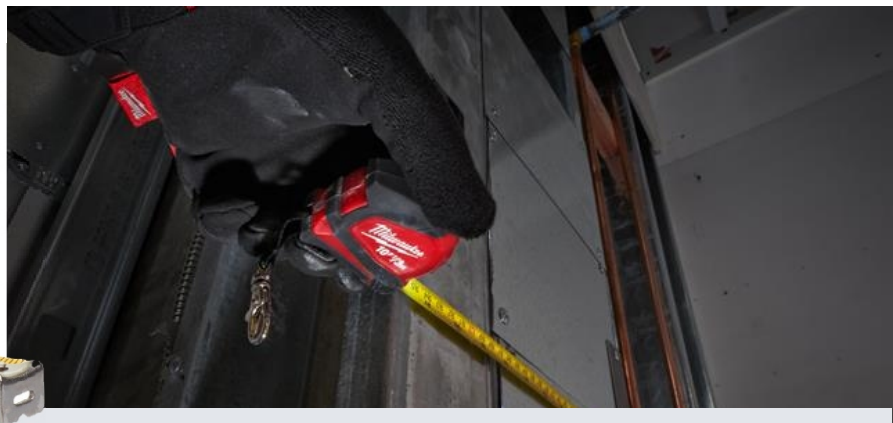

- Iluminat 19 LUX LED: ajută la găsirea punctului măsurat
- Înveliș protector de nylon la resturi abrazive, murdărie și apă
- Carcasă ranforsată în 4 puncte pentru durată de viață extinsă a ruletei.
- Carcasă ABS rezistentă la impact supraturnată pentru mai mult confort și durabilitate în condiții de șantier
- Design compact și dimensiuni confortabile
- Magnet în partea din spate a ruletei pentru atașarea la cutiile de scule metalice și la alte suprafețe metalice.
- Clasă de precizie II.

RULETĂ MILWAUKEE

Denumire	Cod	Bandă	Ambalare	Disponibilitate
RULETA 3M/10FT LED	48226602	19	1	pe stoc

RULETĂ SOLA

Denumire	Cod	Bandă	Ambalare	Disponibilitate
SATELLITE 10M	50055701	10	1	pe stoc
SATELLITE 20M	50055901	10	1	pe stoc
SATELLITE 30m	50056101	10	1	pe stoc



SATELLITE

- Bandă din oțel rezistentă cu acoperire anti-coroziune din fosfat
- Fără efect de orbire și citirea cu ușurință a rezultatelor măsurătorii datorită lacului fără reflexie
- Maneta rabatabilă protejează împotriva rănirii
- Cârlig de capăt multifuncțional pentru fixarea în siguranță de țevi, cuie sau șuruburi
- Carcasă din plastic ABS rezistentă la șocuri
- Protecție ridicată împotriva murdăririi și deteriorării
- Clasă de precizie II.

CÂRLIG DE CAPĂT MULTIFUNCȚIONAL

Benziile noastre de măsurat sunt echipate cu câte un cârlig de capăt multifuncțional. Cu gheara sa universală din oțel, acesta își demonstrează versatilitatea, printre altele, la măsurarea prin tracțiune.

BANDĂ DE MĂSURAT CAPSULATĂ

Banda este integrată într-o capsulă închisă, care oferă protecție optimă împotriva murdăririi și deteriorării. Pentru modelele SOLA Futura și Satellite au dezvoltat carcasa cu forme cât mai ergonomice. Acest lucru este vizibil la manevrarea cu ușurință a „mânerului Futura”, patentat în întreaga lume.

SOLA 
PASSION FOR PRECISION



BANDĂ DIN OȚEL

Confecționăm benziile de măsurat de la SOLA din oțel de calitate superioară, cu un conținut ridicat de carbon. Apoi acestea sunt vopsite atent, mai întâi cu vopsea, apoi cu lac transparent, pentru a garanta protecția optimă împotriva coroziunii.

ACOPERIRE SPECIALĂ

Cu ajutorul acoperirii poliamidice suplimentare Tufcote combinăm în mod conștient rigiditatea benzii de oțel cu rezistența la frângere a unei benzi din fibră de sticlă



CLICK AICI



TOLERANȚĂ DE MĂSURARE

Benziile de măsurat de la SOLA se încadrează în clasa I sau clasa II conform normei CE. Pentru noi, aceasta este măsura tuturor lucrurilor, atunci când este vorba de precizia ruletelor noastre de calitate superioară.

Abateri ± mm la lungimea totală				
Lungime	Clasa I	Clasa II	Clasa III	
10 m	1,10	2,30	4,60	
20 m	2,10	4,30	8,60	
30 m	3,10	6,30	12,60	
50 m	5,10	10,30	20,60	
100 m	10,10	20,30	40,60	

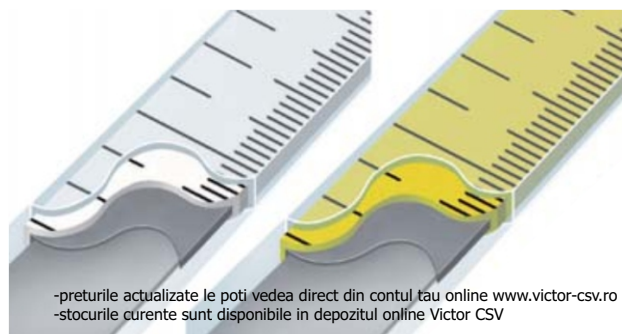

-prețurile actualizate le poți vedea direct din contul tău online www.victor-csv.ro
 -stocurile curente sunt disponibile în depozitul online Victor CSV



COMPACT

- Carcasă din plastic ABS rezistentă la șocuri;
- Design ergonomic, compact al carcasei;
- Blocare exactă a benzii pentru măsurători precise la interior;
- Precizie de durată și protecție împotriva deteriorării datorită începutului ranforsat al benzii;
- Clemă de curea robustă din oțel pentru fixare sigură;
- Clasă de precizie II.



RULETĂ SOLA

Denumire	Cod	Bandă	Ambalare	Disponibilitate
COMPACT 3M	50500201	16	1	la comanda
COMPACT 3M DISPLAY	50510201	16	48	la comanda
COMPACT 5M	50500501	19	1	pe stoc
COMPACT 5M DISPLAY	50510501	19	48	la comanda
COMPACT 8M	50500801	25	1	pe stoc
COMPACT 8M DISPLAY	50510801	25	12	la comanda
COMPACT M 5M	50520501	19	1	pe stoc
COMPACT M 8M	50520801	25	1	pe stoc



CLICK AICI



COMPACT M

- Cârlig de capăt cu magnet
- Design ergonomic, compact al carcasei
- Blocare exactă a benzii pentru măsurători precise la interior;
- Precizie de durată și protecție împotriva deteriorării datorită începutului ranforsat al benzii
- Clemă de curea robustă din oțel pentru fixare sigură
- Clasă de precizie II.

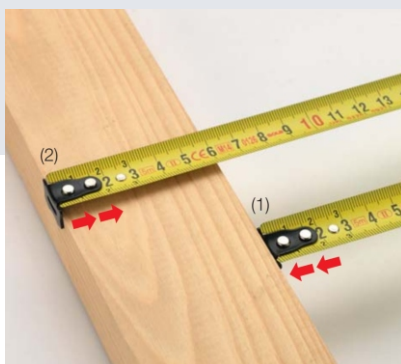

CÂRLIG DE CAPĂT

Cârligul glisant de capăt contribuie la precizia sporită a ruletelor. La măsurarea până la un opritor (1) acesta poate fi glisat până la zero, iar la măsurarea prin tracțiune (2) trebuie să elibereze punctul zero. Intervalul de glisare corespunde grosimii cârligului de capăt. Deoarece cârligele de capăt se pot rupe, am întărit această porțiune a ruletelor de la SOLA:

- Suport de ranforsare
- Nituirea cârligului de capăt:

2 rânduri 2/3 m
3 rânduri 5 m
4-rânduri 8/10 m

TOLERANȚĂ DE MĂSURARE

Ruletele de la SOLA se încadrează în clasa I sau clasa II conform normei CE. Pentru noi, aceasta este măsura tuturor lucrurilor, atunci când este vorba de precizia ruletelor noastre de calitate superioară.

Lungime	Abatere ± mm la lungimea totală			Clasa III
	Clasa I	Clasa II	Clasa III	
2 m	0,30	0,70	1,40	
3 m	0,40	0,90	1,80	
5 m	0,60	1,30	2,60	
8 m	0,90	1,90	3,80	
10 m	1,10	2,30	4,60	



RETUR/AMORTIZOR

Cu ajutorul sistemului integrat de amortizoare, revenirea ruletei și ajungerea cârligului de capăt la opritor sunt oprite amortizate. Astfel prelungim de câteva ori durata de viață a ruletei dvs. Grație noului sistem de retur de la SOLA, banda se deplasează cu mai multă ușurință și se infășoară optim. Astfel se economisește spațiu și este posibilă construirea unei carcase mai mici, mai manevrabile.

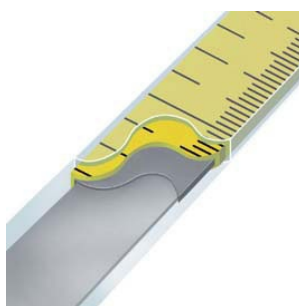

STRUCTURA RULETEI

Confecționăm ruletele de la SOLA din oțel de calitate superioară, cu un conținut ridicat de carbon. Toate modelele sunt vopsite mat și eliminând astfel riscul de strălucire sau ogindire. Prin urmare, lizibilitatea este perfectă.

STABILITATE LA DESFĂȘURARE (STAND-OUT)

Curvura ruletelor noastre este adaptată optim, pentru a putea atinge o valoare cât mai ridicată a punctului de frângere. Am avut totodată grijă să combinăm stabilitatea ridicată a desfășurării cu un grad suficient de silențiozitate. Datorită concentrației ridicate de carbon de 0,8% banda este rigidă, rezistentă și foarte durabilă.

NIVELE 1

Mânere non-alunecare pentru a fixa de perete și pentru a preveni alunecarea



Două flacoane cu bulă acrilice solide rezistente la impact și la radiații solare UV;

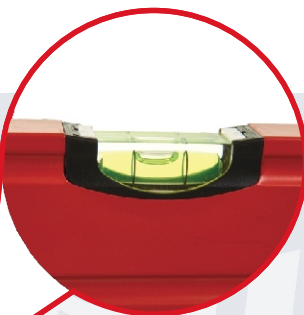

Gaură durabilă pentru atârănare



- Acuratețe, durata de viață garantată - cu o precizie de 0,029° (0.0005"/in, 0,5 mm / m), în condiții normale.

- Șanț în "V" pentru țevi.

- Suprafețele de așezare sunt frezate cu precizie ceea ce garantează o precizie crescută la verificările efectuate în toate pozițiile de lucru

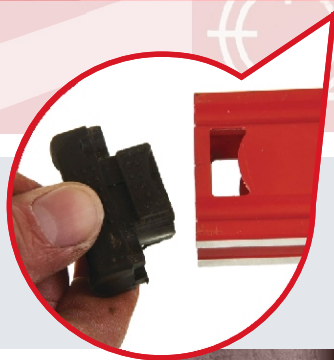
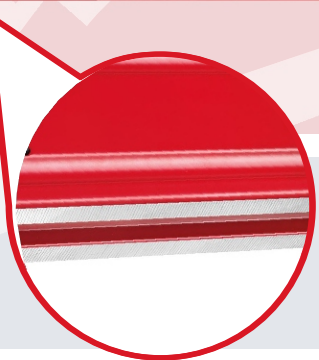

Capace de capăt din cauciuc detașabile ce protejează cadrul la șocuri și care asigură accesul în spații înguste

LIFETIME ACCURACY GUARANTEE

NIVELĂ MILWAUKEE

Denumire	Cod	Ambalare	Disponibilitate
NIVELA MILWAUKEE SLIM 40CM	4932459090	1	la comanda
NIVELA MILWAUKEE SLIM 60CM	4932459091	1	pe stoc
NIVELA MILWAUKEE SLIM 80CM	4932459092	1	pe stoc
NIVELA MILWAUKEE SLIM 100CM	4932459093	1	pe stoc
NIVELA MILWAUKEE SLIM 120CM	4932459094	1	la comanda
NIVELA MILWAUKEE SLIM 180CM	4932459095	1	pe stoc
NIVELA MILWAUKEE MINIBOX 10CM	4932459100	1	pe stoc
SLIM SET 10,60,120,180CM	4932478898	1	pe stoc



MINIBOX

- Nivelă scurtă de buzunar, cu lungimea de 10 cm;
 - Nivelă ușoară din aluminiu cu o formă ce permite transportul acesteia la centură sau în buzunar;
 - Fiolele acrilice ranforsate oferă o rezistență și o lizibilitate maximă;
 - Acuratețe, durata de viață garantată - cu o precizie de 0,029° (0.0005" / in, 0,5 mm/m), în condiții normale și poziția inversă.

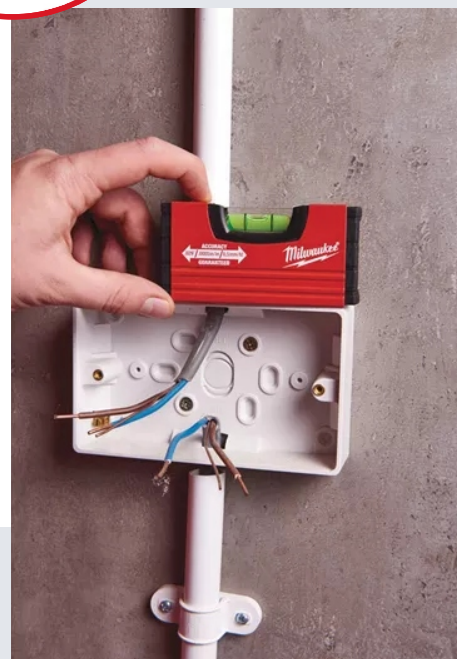

CLICK AICI



-prețurile actualizate le poti vedea direct din contul tau online www.victor-csv.ro
 -stocurile curente sunt disponibile in depozitul online Victor CSV





AZ - NIVELĂ SOLA

- Citire îmbunătățită, mai rapidă și mai exactă cu ajutorul fiolelor patentate cu bulă SOLA-FOCUS
- Vizibilitate mai bună în condiții de lumină slabă datorită capacului iluminat optimizat de la SOLA
- Precizie foarte mare de măsurare în poziție normală și inversată
- Fiola tip bloc din sticlă acrilică rezistentă la spargere, cu lupă (+20 %) și garanție de etanșeitate pentru 30 de ani
- Profil extrem de robust din aliaj de aluminiu ultrarezistent pentru o durată de utilizare îndelungată
- Capace amortizoare

Detalii tehnice:

Nivelă cu profil tubular
 Material - Aluminiu
 Suprafață - eloxat
 Culoare - auriu
 Greutate profil - 750 g/m
 Toleranța de măsurare în poziție standard - 0.50 mm/m (0.029°)
 Toleranța de măsurare în poziție inversată - 0.75 mm/m (0.043°)
 Fiole horizontale cu bulă - 1
 Fiole verticale cu bulă - 1
 Suprafață de măsurare - eloxat
 Capac 1-K
 Dimensiune - 50 x 24 mm

NIVELE AZ SOLA

Denumire	Cod	Ambalare	Disponibilitate
AZ 60	01160801	1	pe stoc
AZ 80	01161101	1	pe stoc
AZ100	01161301	1	pe stoc
AZ120	01161401	1	pe stoc
AZ150	01161501	1	pe stoc
AZ180	01161601	1	la comanda
AZ200	01161701	1	pe stoc



AZM - NIVELĂ SOLA

- Citire îmbunătățită, mai rapidă și mai exactă cu ajutorul fiolelor patentate cu bulă SOLA-FOCUS
- Vizibilitate mai bună în condiții de lumină slabă datorită capacului iluminat optimizat de la SOLA
- Precizie foarte mare de măsurare în poziție normală și inversată
- Montare laterală a magnetilor pentru o suprafață de măsurare fără întreruperi și pentru protecție maximă a magnetilor
- Magnet Neodym puternic pentru o aderență ridicată
- Capace amortizoare

Detalii tehnice:

Nivelă cu profil tubular
 Material - Aluminiu
 Suprafață - eloxat
 Culoare - auriu
 Greutate profil - 750 g/m
 Toleranța de măsurare în poziție standard - 0.50 mm/m (0.029°)
 Toleranța de măsurare în poziție inversată - 0.75 mm/m (0.043°)
 Fiole horizontale cu bulă - 1
 Fiole verticale cu bulă - 1
 Suprafață de măsurare - eloxat
 Capac 1-K
 Dimensiune - 50 x 24 mm

NIVELE AZM SOLA

Denumire	Cod	Ambalare	Disponibilitate
AZM 30	01180301	1	pe stoc
AZM 40	01180501	1	pe stoc
AZM 50	01180701	1	pe stoc
AZM 60	01820801	1	pe stoc
AZM 80	01821101	1	la comanda
AZM 100	01181301	1	pe stoc

CLICK AICI

AZM3 - NIVELĂ SOLA

- Citire îmbunătățită, mai rapidă și mai exactă cu ajutorul fiolelor patentate cu bulă SOLA-FOCUS
- Vizibilitate mai bună în condiții de lumină slabă datorită capacului iluminat optimizat de la SOLA
- Precizie foarte mare de măsurare în poziție normală și inversată
- Montare laterală a magnetilor pentru o suprafață de măsurare fără întreruperi și pentru protecție maximă a magnetilor
- Magnet Neodym puternic pentru o aderență ridicată
- Capace amortizoare

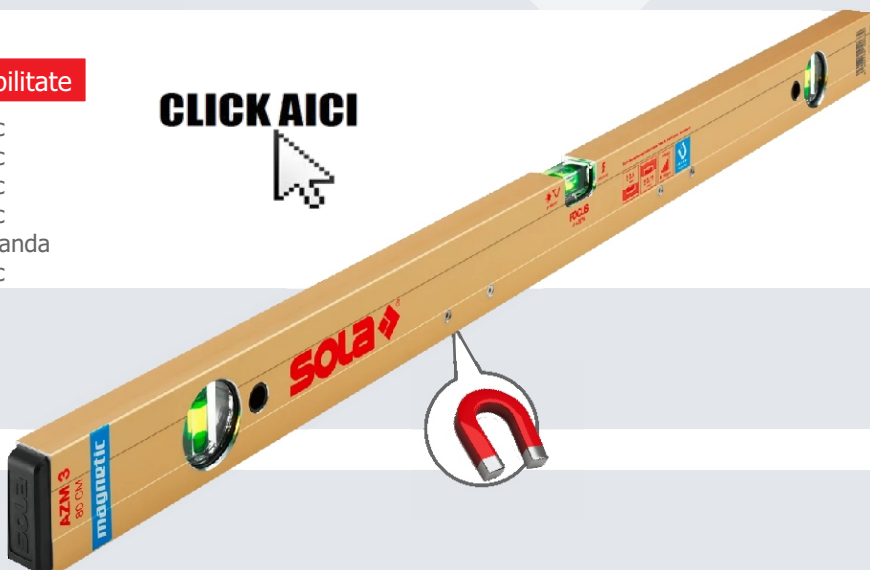

NIVELE AZM3 SOLA

Denumire	Cod	Ambalare	Disponibilitate
AZM3 80	01185101	1	pe stoc
AZM3 100	01185301	1	pe stoc
AZM3 120	01185401	1	pe stoc
AZM3 150	01185501	1	pe stoc
AZM3 180	01185601	1	la comanda
AZM3 200	01185701	1	pe stoc

Detalii tehnice:

Nivelă cu profil tubular
 Material - Aluminiu
 Suprafață - eloxat
 Culoare - auriu
 Greutate profil - 750 g/m
 Toleranța de măsurare în poziție standard - 0.50 mm/m (0.029°)
 Toleranța de măsurare în poziție inversată - 0.75 mm/m (0.043°)
 Fiole horizontale cu bulă - 1
 Fiole verticale cu bulă - 1
 Suprafață de măsurare - eloxat
 Capac 1-K
 Dimensiune - 50 x 24 mm



AV - NIVELĂ SOLA

- Precizie foarte mare de măsurare în poziție normală și inversată
- Profil robust din aluminiu
- Citire îmbunătățită, mai rapidă și mai exactă cu ajutorul fi olelor patentate cu bulă SOLA-FOCUS
- Fiola tip bloc din sticlă acrilică rezistentă la spargere, cu lupă (+20 %) și garanție de etanșeitate pentru 30 de ani
- Vizibilitate mai bună în condiții de lumină slabă datorită capacului iluminat optimizat de la SOLA
- Capace amortizoare

Detalii tehnice:

Nivelă cu profil tubular
 Material - Aluminiu
 Suprafață - eloxat
 Culoare - argintiu
 Greutate profil - 520 g/m
 Toleranța de măsurare în poziție standard - 0.50 mm/m (0.029°)
 Toleranța de măsurare în poziție inversată - 1.00 mm/m (0.057°)
 Fiole orizontale cu bulă - 1
 Fiole verticale cu bulă - 1
 Suprafață de măsurare - eloxat
 Capac 1-K
 Dimensiune - 49 x 21 mm

NIVELE AV SOLA

Denumire	Cod	Ambalare	Disponibilitate
AV 40	01110501	1	pe stoc
AV 60	01110801	1	pe stoc
AV 80	01111101	1	pe stoc
AV100	01111301	1	pe stoc
AV120	01111401	1	pe stoc
AV150	01111501	1	pe stoc
AV180	01111601	1	pe stoc
AV200	01111701	1	pe stoc



CAPACE CU OPRITOR ANTIALUNECARE

Capacele modelelor RED/BIG RED sunt prevăzute cu o funcție de antialunecare. Astfel este posibilă așezarea comodă și se garantează stabilitatea sigură a nivelei pe sol. În acest mod, la marcarea nivelei poate fi fixată în poziție sigură folosind o singură mână.



NIVELE BIG X SOLA

Denumire	Cod	Ambalare	Disponibilitate
BIG X 30	01370301	1	la comanda
BIG X 40	01370501	1	la comanda
BIG X 50	01370701	1	la comanda
BIG X 60	01370801	1	pe stoc
BIG X 80	01371101	1	pe stoc



30 DE ANI GARANȚIE PENTRU SUDURA PATENTATĂ CU ULTRASUNETE

Sudura patentată cu ultrasunete, utilizată la fabricarea produselor SOLA garantează rezistența și integritatea nivelei cu bulă. Pe baza experienței și a knowhow-ului mai mari decât ale oricărui alt producător din domeniu, vă putem oferi astfel o garanție de 30 de ani.



FIOLĂ CU BULĂ DIN STICLĂ ACRILICĂ FOCUS REZISTENTĂ LA SPARGERE

Începând din 2011, toate nivelele și stadiile de nivelment SOLA sunt echipate cu fiolă patentată cu bulă FOCUS. Față de fiolile inelare cu bulă, fiolile cu bulă FOCUS se caracterizează printr-un contrast sporit. De aceea, cu ajutorul acestora măsurătorile se efectuează mai rapid, cu o mai mare precizie și mai bine. Testele desfășurate pe întreg teritoriul Europei de meseriași profesioniști aduc confirmări impresionante. Alături de precizia inegalabilă, fiola cu bulă FOCUS se distinge prin rezistența la spargere și prin stabilitatea la deformare. Alte caracteristici de calitate: Lichidul din fiola cu bulă este antistatic și prezintă o rezistență excepțională la ultraviolete.

CONTROLUL CALITĂȚII

Din 1994, SOLA este certificată conform ISO 9001. În conformitate cu sistemul ISO, în toate domeniile aplicăm în permanență măsuri de asigurare a calității. Fiecare nivelă SOLA este reglată și controlată individual. Normele din documentații sunt respectate cu strictețe. Garantat.

TOLERANȚA LA MĂSURAREA STANDARD

Nivelele SOLA cu profil tubular prezintă o toleranță de măsurare de maximum 0,50 mm/m la măsurătorile standard. Această valoare le detașează față de orice alte nivele de calitate, care prezintă o toleranță de măsurare maximă de 1,00 mm/m

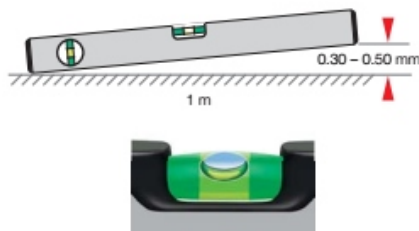

TOLERANȚA DE MĂSURARE LA MĂSURAREA INVERSĂ

Toate nivelele SOLA din gama cu profil tubular din aluminiu prezintă o toleranță de măsurare de maximum 1,00 mm/m! Grație fiolilor cu bulă prelucrate cu maximă precizie, acestea sunt optime pentru măsurare inversă.

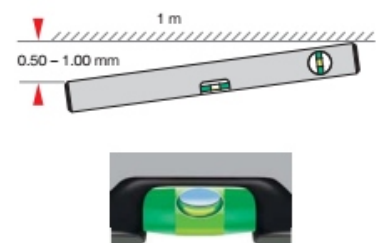

NIVELE 3

NIVELE BIG X 3 SOLA

SOLA
PASSION

Denumire	Cod	Ambalare	Disponibilitate
BIG X 3 80	01373101	1	la comanda
BIG X 3 100	01373301	1	la comanda
BIG X 3 120	01373401	1	la comanda
BIG X 3 150	01373501	1	la comanda
BIG X 3 180	01373601	1	la comanda
BIG X 3 200	01373701	1	pe stoc



VIDEO
SCANEAZĂ-MĂ!

BIG X și BIG X 3

- Precizie foarte mare de măsurare în poziție normală și inversată
- Profil din aluminiu ergonomic, rezistent la torsiune pentru rezultate de măsurare precise
- Citire îmbunătățită, mai rapidă și mai exactă cu ajutorul fi olelor patentate cu bulă SOLA-FOCUS
- Firole tip bloc din sticlă acrilică rezistente la spargere, cu lupă (+60%) și garanție de etanșitate pentru 30 de ani
- Vizibilitate mai bună în condiții de lumină slabă datorită capacului iluminat optimizat de la SOLA
- Capacele amortizoare 2 K oferă o protecție optimă împotriva deteriorărilor provocate de lovituri

- Nivelă cu profil tubular
- Material - Aluminiu
- Suprafață - acoperit
- Culoare - roșu
- Greutate profi I - 630 g/m
- Toleranța de măsurare în poziție standard - 0.50 mm/m (0.029°)
- Toleranța de măsurare în poziție inversată 0.75 mm/m (0.043°)
- Firole horizontale cu bulă - 1 (BIG X); 2 (BIG X 3)
- Suprafață de măsurare - acoperit
- Capac - 2-K
- Dimensiune - 52 x 25 mm

EXOS
BIG X 3
120 CM



SOLA

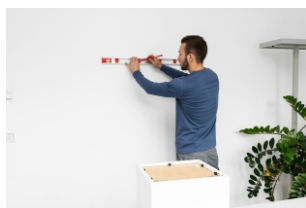

MARK-IT

- Profil C, stabil din aluminiu cu șublere flexibile
- Firole tip bloc din sticlă acrilică rezistente la spargere cu garanție de etanșitate pentru 30 de ani
- Scalare la punctul zero și scalare la punctul median pentru măsurători simetrice
- Citire rapidă și simplă
- Scalare imprimată în raster de 1 mm

DETALII TEHNICE:

Denumire articol
Material
Suprafață
Culoare
Greutate profi I
Toleranța de măsurare în poziție standard
Toleranța de măsurare în poziție inversată
Firole horizontale cu bulă
Firole verticale cu bulă
Suprafață de măsurare
Capac
Dimensiune

MARK-IT
Nivelă de marcare
Aluminiu
eloxat
argintiu
590 g/m
0.75 mm/m (0.043°)
-
1
1
eloxat
1-K
56 x 18 mm

ELECTRIC

- Precizie foarte mare de măsurare în poziție normală și inversată
- Profil C, stabil din aluminiu cu șublere flexibile
- Citire îmbunătățită, mai rapidă și mai exactă cu ajutorul firolelor patentate cu bulă SOLA-FOCUS
- Scalare imprimată în raster de 1 mm
- Scala specială pentru electricieni permite 4 marcaje la o distanță standard de 71 mm conform DIN 49075
- Tamponetele din plastic previn alunecarea nivelei și protejează suprafața

ELECTRIC
Nivelă de marcare
Aluminiu
acoperit
roșu
590 g/m
0.50 mm/m (0.029°)
0.75 mm/m (0.043°)
1
1
acoperit
1-K
56 x 18 mm



NIVELE SPECIALE SOLA

Denumire	Cod	Ambalare	Disponibilitate
MARK-IT	69057101	1	la comanda
ELECTRIC	69056101	1	pe stoc

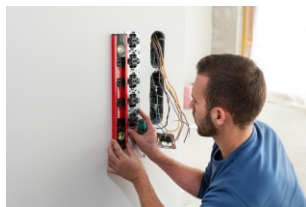

NIVELE 4

NIVELE HPL 3 180 SOLA

SOLA

PASSION FOR PRECISION

Denumire	Cod	Ambalare	Disponibilitate
----------	-----	----------	-----------------

HPL 3 180	01713601	1	la comanda
-----------	----------	---	------------

- Precizie maximă de măsurare în poziție normală și inversată;
- Profil din aluminiu I de mari dimensiuni, foarte gros, pentru stabilitate maximă;
- Datorită fiolelor de precizie cu un grad ridicat de sensibilitate, cele mai mici abateri sunt afișate vizibil;
- Citire îmbunătățită, mai rapidă și mai exactă cu ajutorul fiolelor patentate cu bulă SOLA-FOCUS;
- Fiola tip bloc din sticlă acrilică rezistentă la spargere, cu lupă (+60%) și garanție de etanșeitate pentru 30 de ani;
- Mânere integrate pentru un confort sporit în timpul utilizării.

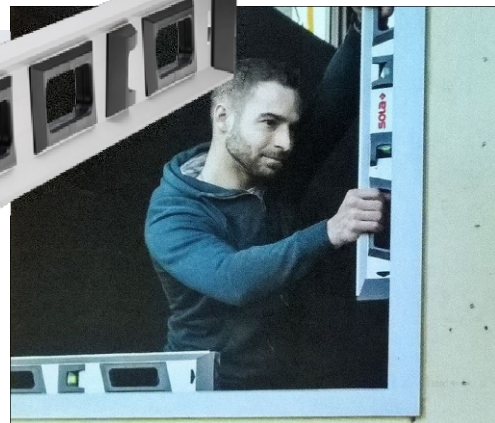

Detalii tehnice:

Denumire articol	HPL 3
Material	Nivelă de precizie
Suprafață	Aluminiu
Culoare	eloxat
Greutate profil	argintiu
Toleranța de măsurare în poziție standard	1181 g/m
Toleranța de măsurare în poziție inversată	0.30 mm/m (0.017°)
Fiole horizontale cu bulă	0.50 mm/m (0.029°)
Fiole verticale cu bulă	1
Suprafață de măsurare	2
Mânere	eloxat
Capac	6
Dimensiune	1-K
	100 x 25 mm



PF - NIVELĂ SOLA

- Citire îmbunătățită, mai rapidă și mai exactă cu ajutorul fiolelor patentate cu bulă SOLA-FOCUS
- Vizibilitate mai bună în condiții de lumină slabă datorită capacului iluminat optimizat de la SOLA
- Greutate redusă, formă profil lată fără erori
- Fiola tip bloc din sticlă acrilică rezistentă la spargere, cu lupă (+20%) și garanție de etanșeitate pentru 30 de ani
- Fără urme de frezare pe suprafețe din ceramică și piatră

Detalii tehnice:

Nivelă din plastic
Material - Plastic ABS
Culoare - roșu
Toleranța de măsurare în poziție standard - 1.00 mm/m (0.057°)
Fiole horizontale cu bulă - 1
Fiole verticale cu bulă - 1
Suprafață de măsurare - Plastic
Dimensiune - 53 x 24 mm

NIVELE PF SOLA

Denumire	Cod	Ambalare	Disponibilitate
----------	-----	----------	-----------------

PF 40	01412501	1	pe stoc
PF 50	01412701	1	pe stoc
PF 60	01412801	1	pe stoc
PF 80	01413101	1	pe stoc



PF
60 CM

SOLA

DREPTARE DE NIVELAT SOLA

Denumire	Lungime/cm	Cod	Fiole	Mânere	Ambalare	Disponibilitate
AL1007	100	03040101	-	-	1	pe stoc
AL1007	150	03040401	-	-	1	pe stoc
AL1007	200	03040601	-	-	1	pe stoc
AL1007	250	03040901	-	-	1	pe stoc
AL1007	300	03041001	-	-	1	pe stoc



AL1007

- Profil ultrarezistent din aluminiu pentru meseriașii profesioniști;
- Capace amortizoare.

Detalii tehnice:

Denumire articol	AL 1007
Material	Dreptar de nivelat tubular din aluminiu
Suprafață	natur
Culoare	natur
Greutate profil	670 g/m
Capac	1-K
Dimensiune	100 x 18 mm

[CLICK AICI](#)

CAPACE AMORTIZOARE

DREPTARE DE NIVELAT SOLA

Denumire	Lungime/cm	Cod	Fiole	Mânere	Ambalare	Disponibilitate
AL1008	200	03070601	-	2	1	pe stoc
AL1008	250	03070901	-	2	1	pe stoc
AL1009	150	03100401	-	-	1	pe stoc
AL1009	200	03100601	-	-	1	pe stoc
AL1009	250	03100901	-	-	1	pe stoc
AL1009	300	03101001	-	-	1	pe stoc



AL1008 și AL1009

- Profil extrem de robust din aliaj de aluminiu ultrarezistent pentru o durată de utilizare îndelungată
- Capace amortizoare;
- La AL1008 mânere integrate pentru un confort sporit în timpul utilizării.

Detalii tehnice:

Denumire articol	AL 1008	AL 1009
Material	Dreptar de nivelat Profil tubular din aluminiu	Dreptar de nivelat Profil tubular din aluminiu
Suprafață	natur	natur
Culoare	natur	natur
Greutate profil	870 g/m	870 g/m
Mânere	2	-
Capac	1-K	1-K
Dimensiune	100 x 18 mm	100 x 18 mm



DREPTAR CU NIVELĂ SOLA

Denumire	Lungime/cm	Cod	Fiole	Mânere	Ambalare	Disponibilitate
SLX 2	150	02070401	2	-	1	pe stoc
SLX 2	200	02070601	2	-	1	pe stoc
SLX 2	250	02070901	2	-	1	pe stoc



SLX 2

- Nivelă cu bulă orizontală și verticală;
- Profil ultrarezistent din aluminiu pentru meseriașii profesioniști;
- Citire îmbunătățită, mai rapidă și mai exactă cu ajutorul fi olelor patentate cu bulă SOLA-FOCUS;
- Fiola tip bloc cu bulă din sticlă acrilică rezistentă la spargere cu garanție de etanșeitate pentru 30 de ani;
- Capace amortizoare.

Detalii tehnice:

Denumire articol	SLX 2
Material	Dreptar cu nivelă cu bulă
Suprafață	Profil tubular din aluminiu
Culoare	natur
Greutate profil	natur
Toleranța de măsurare în poziție standard	700 g/m
Toleranța de măsurare în poziție inversată	1.00 mm/m (0.057°)
Fiole orizontale cu bulă	-
Fiole verticale cu bulă	1
Capac	1-K
Dimensiune	100 x 18 mm

GREUTATEA PROFILELOR

Dreptarele SOLA se clasifică mereu peste medie. Același lucru este valabil și pentru greutatea pe metru a profilelor, de peste 650 g per metru liniar (650 g/m.l.). O caracteristică obligatorie pentru stadiile de nivelment de marcă! Astfel, stadiile de nivelment și dreptarele de nivelat de la SOLA au o durată de viață semnificativ mai îndelungată și fac față solicitărilor în mod excepțional.

Grosimea pereților protejează dreptarele de nivelat de la SOLA față de uzura cotidiană sau în cazul căderii accidentale pe șantier. Impreciziile sunt astfel minimizate.

UZURĂ

Datorită greutății mari pe metru, dreptarele noastre rezistă mai mult și sunt mai durabile decât modelele mai ușoare. La nivelarea tencuiei, a materialelor vrac și a pietrișului, prin frecare acestea sunt expuse unor uzuri extreme. Greutatea și grosimea pereților contribuie la asigurarea robusteții.



MARCARE 1

CLICK AICI



Schneider Write it

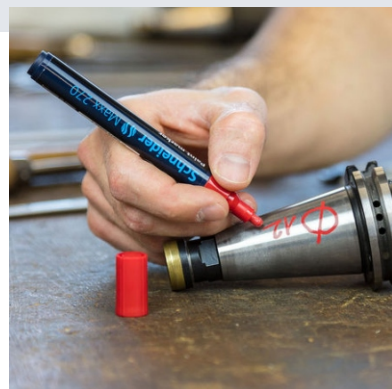

MAXX 270

Marker cu vopsea de înaltă calitate, miros slab, pe bază de alcool (fără xilen/toluen) și apă, rezistent la ștergere și la lumină. Vopseaua este rezistentă la căldură și coroziune. Sistem cu supape. Lățime linie de 1 - 3 mm. Marker cu vopsea pentru aproape orice suprafață: metal, sticlă, ceramică, porțelan, plastic, cauciuc, piele, hârtie, carton, etc.

MAXX 130

Marker permanent cu "cap-off-ink" - cerneala nu se usucă, chiar dacă stă mai multe zile fără capac. Când scrieți cerneala are uscare rapidă, are miros scăzut, are rezistență la ștergere, lumină și la apă. Vârful este poziționat pe marginea rezervorului și, prin urmare, nu poate fi împins în marker. Capacul cu clip poate fi conectat la capătul markerului. Lățime linie de 1 - 3 mm.

MARKER CU VOPSEA MAXX 270 SCHNEIDER

Culoare	Cod	Ambalare	Disponibilitate
NEGRU	4004675009272	10	pe stoc
ROȘU	4004675009302	10	pe stoc
ALBASTRU	4004675009333	10	pe stoc
GALBEN	4004675009395	10	pe stoc
VERDE	4004675009364	10	pe stoc
ALB	4004675009425	10	pe stoc
AURIU	4004675009456	10	pe stoc
ARGINTIU		10	la comanda

MARKER PERMANENT MAXX 130 SCHNEIDER

Culoare	Cod	Ambalare	Disponibilitate
NEGRU	292601	10	pe stoc
ROȘU	292602	10	pe stoc
ALBASTRU	292603	10	pe stoc
VERDE	292604	10	pe stoc
GALBEN	292605	10	la comanda
PORTOCALIU	292606	10	la comanda
MARO	292607	10	la comanda
VIOLET	292608	10	la comanda



MARKER MILWAUKEE

Denumire	Culoare	Cod	Ambalare	Disponibilitate
MARKER MILWAUKEE VARF FIN	NEGRU	48223100	36	pe stoc
MARKER MILWAUKEE VARF FIN	ROȘU	48223170	36	pe stoc



- Marker pentru șantier INKZALL™, cu vârful fin rezistent, care te ajută să scrii pe suprafețe prăfuite, umede sau uleioase;
- Rămâne ascuțit și nu se turtește când este apăsat;
- Vârful acrilic, durabil, este ideal pentru suprafețe aspre ca OSB, beton, deasemeni potrivit pentru mărcirea pe lemn, metal, plastic și ceramică;
- Cerneala se usucă rapid pentru a reduce petele. Cu toate acestea markerul INKZALL™ continuă să scrie chiar și după 72 de ore atunci când capacul nu a fost pus;
- Design anti-răscuire pentru o bună aderență pe suprafețele netede;
- Clip pentru agățarea la cască de protecție, pantaloni sau salopete;
- Gaură pentru atașarea unei curelușe;
- Vopsea non-toxică, certificare ASTM D 4236.



-preturile actualizate le poti vedea direct din contul tau online www.victor-csv.ro
-stocurile curente sunt disponibile in depozitul online Victor CSV

MARCARE 2



PASSION FOR PRECISION

MARKER PENTRU ORIFICII ADANCI SOLA

Denumire	Culoare	Cod	Ambalare	Disponibilitate
TLM	ROSU	66031142	20	pe stoc
TLM2	ROSU/NEGRU	66041120	10	la comanda
REZERVA MINA SG TLM2 HB	GRI	66045120	6	la comanda

Markerul de adâncime TLM2 este un marker cu mai multe funcții în același timp! Cu accesoriul filetat din plastic ABS, TLM2 este extraordinar de adecvat pentru realizarea exactă a marcărilor și pentru scris. Dacă se îndepărtează accesoriul, vârful lung, fin din inox permite marcarea exactă a găurilor și a locurilor greu accesibile. Dotat în variantă standard cu o mină de grafit HB, are și mine universale colorate ca mine de schimb.

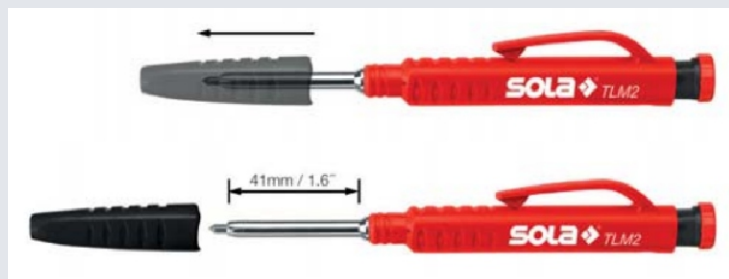

- Accesoriul filetat transformă markerul TLM într-un creion mecanic, în doar câteva secunde
- Construcția specială permite marcare în orificii adânci, cu adâncime de până la 45 mm
- Marcaje exacte datorită diametrului mic al minei
- Ascuțitoare integrată în buton
- Clemă pentru curea, robustă din ABS pentru fixare sigură

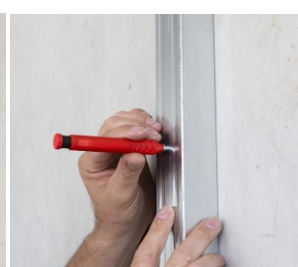

- Markerul continuă să scrie 72+ ore timp în care capacul nu a fost pus
- Poate fi utilizat pe suprafețe umede, uleioase, prăfuite, ruginite sau cu reziduri
- Pentru utilizare pe beton, lemn, metal, placaj, OSB, plastic.
- Uscare rapidă - pătrare redusă pe suprafețe din PVC sau metal
- Ușor de citit de la distanță datorită vârfului marker-ului.



INKZALL™

MARKER MILWAUKEE

Denumire	Culoare	Cod	Ambalare	Disponibilitate
MARKER MILWAUKEE VARF LAT	NEGRU	4932471555	12	pe stoc
MARKER MILWAUKEE VARF LAT	ROSU	4932471556	12	la comanda
MARKER MILWAUKEE VARF LAT	ALBASTRU	4932471557	12	la comanda
MARKER MILWAUKEE VOPSEA	ALB	48223711	12	pe stoc
MARKER MILWAUKEE VOPSEA	GALBEN	48223721	12	la comanda
MARKER MILWAUKEE VOPSEA	NEGRU	48223731	12	pe stoc

Marker pentru șantier INKZALL™ cu vopsea, cu acționare cu valvă;
Rămâne ascuțit și nu se turtește când este apăsat;
Vârful acrilic, durabil pentru cele mai solicitante condiții: temperatura suprafețelor de la -10°C la +145°C;
Scrie pe suprafețe închise unde markerule obișnuite nu ar fi vizibile;
Poate fi utilizat pe suprafețe murdare, grase și aspre;
Se pot folosi pe țevă neagră, beton, aluminiu, PVC, oțel, inox, cauciuc, timp de uscare 10 sec;
Rezistent la apa și UV;
Marker permanent, rezistă până la 6 luni;
Corp metalic, pentru rezistență în condiții de șantier;
Vopsea fără Xylene.



-preturile actualizate le poti vedea direct din contul tau online www.victor-csv.ro
-stocurile curente sunt disponibile in depozitul online Victor CSV

SETURI MILWAUKEE 1



CLICK AICI



4932430904

Setul conține accesorii din gama **Shockwave Impact Duty™**:
Capete de șurubelniță de impact cu lungimea de 25 mm,
Adaptor magnetic de impact de 60 mm - 1 buc.
Design cutie de buzunar Puck.



4932430907

Setul conține accesorii din gama **Shockwave Impact Duty™**:
Capete de șurubelniță cu lungimea de 25 mm - 48 de bucăți;
Capete de șurubelniță cu lungimea de 50 mm - 7 bucăți;
Adaptor magnetic de 60 mm - 1 buc.

SETURI CU VÂRFURI DE ȘURUBELNIȚĂ MILWAUKEE

Denumire	Cod	Conținutul Setului	Ambalare	Disponibilitate
SET BITI PUCH - 15 PCS	4932430904	BITI 25MM: 1xPH1/2xPH2/1xPZ1/2xPZ2/1xPZ3/1xTX10/2xTX15 2xTX20/1xTX25/1xTX30/1 x ADAPTOR MAGNETIC 60MM	1	la comanda
SET BITI SHW CD DRIVE - 56 PCS	4932430907	BITI 25MM: 1xPH1/3xPH2/1xPH3/3xPZ1/4xPZ2/2xPZ3/3xTX10 3xTX15/4xTX20/4xTX25/4xTX30/3xTX40/2xTX50/2xSW4/2xSW5 2xSL0,6x4,5/2xSL0,8x5,5/2xSL1,2x6,5 BITI 50MM: 1xPH2/1xPZ1/1xPZ2/1xTX10/1xTX15/1xTX20/1xTX25 1 x ADAPTOR MAGNETIC 60MM	1	pe stoc
SET BITI SHW CD D GULDE V2 - 12 PCS	4932430910	BITI 25MM: 1xPH2/1xPZ1/2xPZ2/1xPZ3/1xTX15/1xTX20/2xTX25 1xTX30/1xTX40/ 1 x ADAPTOR MAGNETIC 76MM	1	la comanda

SETURI CU BITI SHOCKWAVE IMPACT DUTY™ PENTRU ELECTRICIENI

Setul conține:

- Capete de șurubelniță;
- Adaptor magnetic 76 mm - 1 buc.
- Design subțire pentru buzunar;

Caseta cu biți are prevăzută în partea frontală un locaș în care pot fi atașate capetele de înșurubat;

Caseta poate fi utilizată și ca dezizolator de conductori electrici cu diametrele $\varnothing 0.75 / 1.0 / 1.5 / 2.5 \text{ mm}^2$



4932430910

CLICK AICI



mâner de șurubelniță cu încărcare frontală

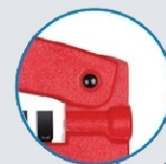

spațiu special pentru înmagazinarea bitilor, cu capac rabatabil



dezizolator cabluri electrice
0.75 / 1.0 / 1.5 / 2.5 mm²



setul include 11 biți SHOCKWAVE de diferite forme

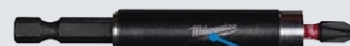

adaptor magnetic pentru biți
76 mm lungime



-preturile actualizate le poti vedea direct din contul tau online www.victor-csv.ro
-stocurile curente sunt disponibile in depozitul online Victor CSV

SHOCKWAVE  **IMPACT DUTY**  **TM**

SETURI MILWAUKEE 2

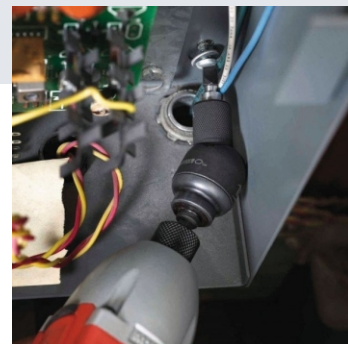

4932352938

- Dispozitiv de înșurubat la unghi între 0° și 30° KNUCKLE™, livrat cu zece biți;
- Setul se compune din: un adaptor magnetic Knuckle™ și 10 biți pentru diferite aplicații;
- Dispozitiv de înșurubat la unghi offset pentru aplicații de impact grele;
- Poate fi utilizat atât de mașinile cu acumulator dar și de către mașinile de găurit cu percție;
- Foarte compact, ideal pentru a lucra în spații închise și limitate;
- Construcție solidă din metal pentru a absorbi impactul;
- Posibilitatea de înclinare de 0° și 30°;
- Coada 1/4" Hex se potrivește în mandrină prevenind alunecarea;
- Potrivit pentru utilizarea pe mașinile de înșurubat de impact până la 180 Nm cuplu;
- Înălțimea atunci când este înclinat la 30° este de 40 mm.



SETURI CU VÂRFURI DE ȘURUBELNITĂ MILWAUKEE

Denumire	Cod	Conținutul Setului	Ambalare	Disponibilitate
KNUCKLE SHOCKWAVE IMPACT SET 11PCS	4932352938	BITI 25MM: 1xPH1/2xPH2/1xPZ1/2xPZ2/1xPZ3/1xTX15/1xTX20 1xTX25/1 x ADAPTOR MAGNETIC Knuckle™ 90MM	1	pe stoc
ADAPTOR LA UNGHI OSD2	4932352320	1 x ADAPTOR LA UNGHI OSD2	1	pe stoc

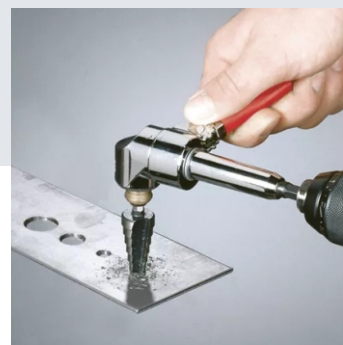
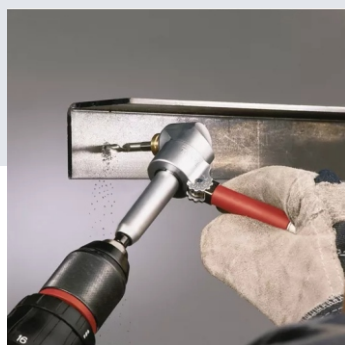
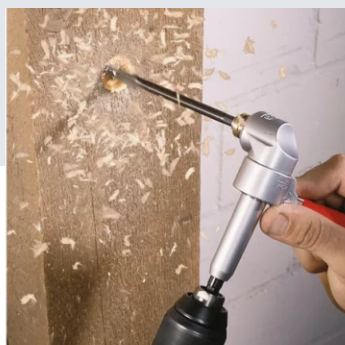

4932352320

- Dispozitivul de găurit și înșurubat la unghi OSD 2 atașat este soluția ideală pentru toate aplicațiile de înșurubare și găurire în zonele cu acces limitat;
- Recepția este de tip 1/4"Hex, acceptă biți standard de 25 mm (C 6.3), capete de găurit și înșurubat cu capăt (E 6.3), cu mecanisme de blocare biți;
- Roțile dințate și carcasa sunt din metal pentru o funcționare bună și precisă, cu o transmisie excelentă a puterii;
- Mâner Softgrip rotativ 360° pentru utilizare cu mâna stângă și dreaptă, cu 4 poziții de blocare;
- În două trepte, cu ax Hex pentru a se potrivi capete de găurit și înșurubat cu capăt de 6 mm ax Hex sau capete de găurit și înșurubat cu capăt de 10 mm ax Hex;
- Industriale, de calitate, concepute pentru a fi utilizate la toate sculele electrice cu acumulator, în aplicații de până la 40 Nm cuplu și un maxim de 1.750 rpm;
- OSD2 poate fi folosit pentru aplicații de găurire și înșurubare, oferind versatilitate maximă;
- Doar 51 mm înălțime și 160 mm lungime pentru utilizare în spații închise.

CLICK AICI

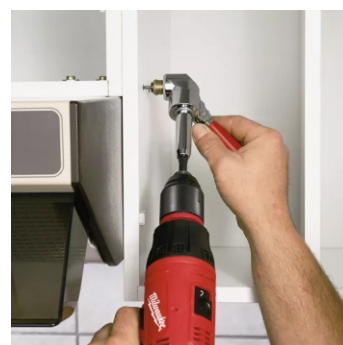

-preturile actualizate le poti vedea direct din contul tau online www.victor-csv.ro
-stocurile curente sunt disponibile in depozitul online Victor CSV

SETURI MILWAUKEE 3

4932430905

Geometrie cu SHOCK ZONE™, conceputa pentru flexibilitate. SHOCK ZONE™ reduce stresul din varf, rezultand mai putine situatii de rupere a varfului.

Combinatia dintre designul SHOCK ZONE™ si tratamentul termic special absoarbe impactul si permite flexarea bitului similar unui arc.

Varful frezat cu precizie asigura cea mai buna compatibilitate cu capul masinii de insurubat, reducand alunecarea de pe capul suruburilor si ruperea, rezultand o durata de exploatare mai mare.

Otel special conceput – formula personalizata Milwaukee® face ca bitii din gama SHOCKWAVE™ sa fie mai rezistenti la impact.

Compozitia setului:

biti insurubare SHOCKWAVE™: 24 x 25 mm lungime 1 x PH1, 2 x PH2, 1 x PH3, 2 x PZ1, 3 x PZ2, 2 x PZ3, 2 x TX10, 2 x TX15, 3 x TX20, 2 x TX25, 2 x TX30, 1 x TX40, 1 x TX50.

5 x 50 mm lungime 1 x PH2, 1 x PZ2, 1 x TX15, 1 x TX20, 1 x TX25.

3 x chei tubulare SHOCKWAVE™ cu lungimea de 48 mm 1 x HEX 7 mm, 1 x HEX 8 mm, 1 x HEX 10 mm.

1 x suport magnetic pentru bit SHOCKWAVE™ cu lungimea de 60 mm.



SETURI CU VÂRFURI DE ȘURUBELNIȚĂ MILWAUKEE

Denumire	Cod	Conținutul Setului	Ambalare	Disponibilitate
SET BITI SHW & CHEI TUBULARE - 33PCS	4932430905	33 PIESE ENUMERATE MAI SUS	1	la comanda
SET BITI SHW - 32 PCS	4932464240	1xPH1/2xPH2/1xPH3/1xPZ1/2xPZ2/1xPZ3/2xTX10/2xTX15/3xTX20/2xTX25/2xTX30/1xTX40/1xTX BO7/1xTX BO8/1xTX BO9/1xTX Bo10/1xTX BO15/1xTX BO20/1xTX BO25/1xHex3/1xHex4/1xHex5/1xHex6 Prelungitor magnetic de 73 mm - 1 buc.	1	pe stoc
SET CHEI TUBULARE & BITI SHW - 31PCS	4932464170	1xPH1/2xPH2/1xPH3/1xPZ1/2xPZ2/1xPZ3/2xTX15/2xTX20/1xTX25/1xTX30/1xTX40/1xTX50/1xHEX4/1xHEX5/1xHEX6/1xHEX8/1xHEX10/1xHEX12/1xAdaptor magnetic 60 mm/1xAdaptor magnetic 152 mm 1xCap cheie tubulara de impact cu prindere 1/2 de 17 mm; 1xCap cheie tubulara de impact cu prindere 1/2 de 19 mm; 1xCap cheie tubulara de impact cu prindere 1/2 de 21 mm; 1xCap cheie tubulara SW8 48 mm; 1xCap cheie tubulara SW10 48 mm; 1xCap cheie tubulara SW13 48 mm.	1	pe stoc



4932464240

CLICK AICI



4932464170

SCULE ELECTRICE CU FIR

Denumire	Putere	Cod	Ambalare	Disponibilitate
MASINA DE GAURIT CU PERCUTIE PD705	705 W	4933431955	1	pe stoc
CIOCAN ROTOPERCUTOR SDS PLUS PH 26T	800 W	4933464581	1	la comanda
MASINA DE GAURIT CU PERCUTIE HP1640	630 W	HP1640	1	la comanda
CIOCAN ROTOPERCUTOR SDS PLUS HR2630	710 W	HR2630	1	la comanda

PD705

- Masina de gaurit cu percutie, cu mandrina rapida si momentul maxim de strangere de 15 Nm;
- Cablu de alimentare de 4 m.

Caracteristici:	Valori:
Putere nominala:	705 W
Turatie la mersul:	0 - 3.000 rpm
Diametrul max de gaurire in beton:	15 mm
Diametrul max de gaurire in zidarie:	16 mm
Diametrul max de gaurire in otel:	13 mm
Diametrul max de gaurire in lemn:	30 mm
Momentul maxim:	15 Nm
Mandrina fara cheie:	13 mm
Greutate:	1.9 Kg
Cod produs:	4933431955



PH26T

- Ciocan rotopercurtor puternic, durabil și compact pentru aplicații de găurire în zidărie și beton.
- Energie de impact de 2,4 J, asigurând o viteză de găurire superioară.
- Motorul de 800 W asigură putere pentru cele mai dificile aplicații.
- Optimizat pentru găurire 6 - 16 mm.
- Cuplajul de siguranță protejează utilizatorul în cazul blocării burghiului.
- Echipată cu adaptor FIXTEC și mandrină fără cheie suplimentară.
- Cablu 4 m

Caracteristici:	Valori:
Putere nominala:	800 W
Energie de impact:	2.4 J
Frecventa loviturilor:	0 - 4.500 bpm
Turatie in sarcina:	0 - 1.500 rpm
Diametrul max de gaurire in beton:	26 mm
Diametrul max de gaurire in metal:	13 mm
Diametrul max de gaurire in lemn:	30 mm
Greutate:	2.4 Kg



CLICK AICI



HP1640



- 2 moduri de operare: rotație și rotație cu percuție.
- Controlul electronic al turatiei permite selectarea vitezei optime de lucru.
- Mâner lateral pentru controlul operatorului.
- Maner cauciucat moale pentru o prindere sigura si confort ridicat in utilizare.
- Carcasă cu partea superioară cauciucată ce permite o priză în linie sigură și o putere maximă de tracțiune..

Caracteristici:	Valori:
Putere absorbită	680 W
Tensiune alimentare	230 / 50 V/Hz
Frecvență bătaii	0 - 44800 bpm
Turație în gol (rpm)	0 - 2800 rpm
Capacitate de găurire max. în oțel (ø)	13 mm
Capacitate de găurire max. în lemn (ø)	30 mm
Capacitate de găurire max. în zidărie (ø)	16 mm
Nivel presiune acustică	92 dB(A)
Nivel putere sonoră	103 dB(A)
Vibrații găurire metal	2,5 m/s ²
Vibrații găurire cu percuție	19 m/s ²
Dimensiuni (L x l x H)	303x72x222 mm
Lungime cablu alimentare (m)	2,0 m
Greutate (EPTA) (kg)	2,0 kg

HR2630

Caracteristici:	Valori:
Putere nominală:	800 W
Turație:	0 - 1.200 rpm
Număr de percuții:	0 - 4.600 perc/min
Energie de percuție:	2,4 J
Diametru găurire în oțel:	13 mm
Diametru găurire în beton (carotat):	65 mm
Diametru găurire în lemn:	32 mm
Greutate:	2,8 kg
Sistem prindere:	SDS plus
Viteză variabilă:	Da
Mâner:	Da
Cod produs:	HR2470



- 3 moduri de operare: rotație, rotație cu percuție și percuție.
- Controlul electronic al turatiei permite selectarea vitezei optime de lucru.
- Limitatorul de cuplu va opri funcționarea mașinii în momentul în care se întâlnește armătura.
- Maner cauciucat moale pentru o prindere sigura si confort ridicat in utilizare.

SCULE ELECTRICE CU FIR

Denumire	Putere	Cod	Ambalare	Disponibilitate
POLIZOR UNGHIULAR AG 800-125E	800 W	4933451211	1	la comanda
POLIZOR UNGHIULAR AG 22 - 230DMS	2.200 W	4933433630	1	pe stoc
POLIZOR UNGHIULAR GA5030R	720W	GA5030R	1	la comanda
POLIZOR UNGHIULAR GA9020	2.200 W	GA9020	1	pe stoc

AG800-125E

- Polizor unghiular Milwaukee, cu o putere de 800 W si cu diametrul discului de 125 mm, cu o greutate de 2,0 kg pentru o utilizare confortabila in perioade lungi de lucru;
- Motor puternic si performant pentru toate aplicatiile;
- Soft Start – Sistem electronic digital ce ofera pornire lenta;
- Functia Line Lock Out (LLO) – previne pornirea automata dupa o cadere de tensiune;
- Angrenaj durabil din otel pentru o durata lunga de viata;
- Prize de aer protejate pentru o racire imbunatatita;
- Capul metalic plat al polizorului permite o vizibilitate excelenta a piesei de lucru, o adancime de taiere optimizata si posibilitatea lucrului in spatii restranse;
- Cablu de alimentare de 4 m;
- Se livreaza in cutie de carton.



Caracteristici:	Valori:
Putere nominala:	800 W
Diametrul discului:	125 mm
Turatie in gol:	11.500 rpm
Adancimea de taiere max.:	33 mm
Filetul axului:	M14
Greutate:	2.0 Kg
Flansa de prindere FIXTEC:	Nu
Functia Line lock Out:	Da
Soft Start:	Da
Cod produs:	4933451211

AG22-230

- Polizor unghiular cu o putere de 2.200 W, cu disc de 230 mm, cu functia DMS – comutator Deadman;
- Rotor acoperit cu rasini epoxidice pentru o durata de exploatare mai mare;
- Plasa de siguranta - special conceputa pentru a proteja bobinajul in zona ventilatorului si a colectorului;
- Functia DMS – comutator Deadman;
- Cablu de alimentare de 4 m;
- Se livreaza in cutie de carton.



CLICK AICI



Caracteristici:	Valori:
Putere nominala:	2.200 W
Diametrul discului:	230 mm
Turatie in gol:	6.600 rpm
Adancimea de taiere max.:	68 mm
Filetul axului:	M14
Greutate:	5.2 kg
Flansa de prindere FIXTEC:	Nu
Intreruptor Deadman:	Da
Functia Line lock out:	Da
Autobalansor pentru disc:	Nu
Sistem Anti-Vibratii:	Nu
Maner ce se poate roti:	Nu
Cod produs:	4933433630

GA5030R

- Functie anti-restart pentru protectie impotriva accidentelor.

- Corp suplu, subtire, pentru un control optim in timpul lucrului.

- Protectie impotriva prafului prin constructia tip labirint.

Caracteristici:

Putere nominala:
Diametrul discului:
Turatie in gol:
Adancimea de taiere max.:

Valori:

720 W
125 mm
11.000 rpm
33 mm
M14
1.8 Kg
Nu
Da
HY-AG 9-125



GA9020

- Protectie impotriva prafului prin constructia tip labirint.

- Maner cauciucat moale pentru o prindere sigura si confort ridicat in utilizare.

- Acces din exterior la perile de carbon.

Caracteristici:

Putere nominala:
Diametrul discului:
Turatie in gol:
Adancimea de taiere max.:

Valori:
2.200 W
230 mm
6.600 rpm
33 mm
M14
5.9 Kg
Nu
Da
GA9020



SCULE ELECTRICE CU FIR

Denumire	Putere	Cod	Ambalare	Disponibilitate
MASINA DE GAURIT- INSURUBAT M12BDD-202C	2Ah	4933441915	1	pe stoc
MASINA INSURUBAT CU IMPACT M18 BID-402C	4Ah	4933443580	1	la comanda
MASINA DE GAURIT CU PERCUTIE M18 CBLPD-422C	4Ah	4933472116	1	pe stoc
POLIZOR UNGHIULAR DGA506RTE	5Ah	DGA506RTE	1	la comanda

M12BDD-202C



- Motorul cu perii;
- **REDLINK PLUS™**- cel mai avansat sistem electronic, cu performanțe digitale unice, sistem ce asigură protecția la suprasarcină, asigurând o durată de utilizare crescută;
- **REDLITHIUM-ION™** - cel mai durabil acumulator, de 2,5 ori timp de utilizare, funcționează și la -20°C;
- Monitorizarea individuală a celulelor asigură încărcarea optimă a acumulatorilor, prelungind durata de viață;
- Indicator al gradului de încărcare al acumulatorului;
- LED pentru iluminare;
- Se livrează: cu doi acumulatori de 12V cu 2,0Ah și încărcător.

VIDEO
SCANEAZĂ-MĂ!

Caracteristici:

Tip acumulator:
Tensiune acumulator:
Capacitate acumulator:
Model acumulator:
Turație în gol - treapta 1:
Turație în gol - treapta 2:
Capacitate de găurire max. în oțel (ø):
Capacitate de găurire max. în lemn (ø):
Moment de înșurubare:
Mandrină rapidă - fără cheie:
Greutate:
Cod produs:

Valori:

Li-Ion
12 V
2,0 Ah
M12B2
0 - 400 rpm
70 - 1.500 rpm
10 mm
22 mm
30 Nm
10 mm
1,2 kg
4933441915



M18BID-402C

Echipata cu un motor Milwaukee de inalta performanta, cu patru poli, cu o lungime de 140 mm aceasta este ideala pentru lucru in spatii mic. Prevezuta cu un anghrenaj metalic Heavy Duty ce va ofera o durabilitate ridicata si un cuplu maxim. Detine un sistem denumit REDLINK acesta asigura protectia la suprasarcina, asigurand o durata de utilizare crescuta. Prevezut cu LED pentru iluminarea zonelor de lucru.

Veti putea lucra cu cel mai durabil tip de acumulator conceput de Milwaukee, denumit REDLITHIUM-ION, acesta oferind un timp de utilizare de 2,5 ori mai mare fata de acumulatorii conventionali, posibilitatea de utilizare si la -20°C. Acesta are un indicator al gradului de incarcare, el monitorizeaza celulele individual si asigura incarcarea optima a acestuia, prelungind durata de viata a acestuia.

In pachetul standard veti primi urmatoarele accesorii: doi acumulatori de 18V cu 4,0Ah și încărcător.



Caracteristici:

Tip acumulator:
Tensiune acumulator:
Capacitate acumulator:
Model acumulator:
Turație în gol - treapta 1:
Turație în gol - treapta 2:
Vibrații înșurubare:
Vibrații înșurubare nesigur:
Moment de înșurubare:
Sistem de prindere:
Greutate cu acumulator:
Cod produs:

Valori:

Li-Ion
18 V
4,0 Ah
M18 B4
0 - 2.000 rpm
0 - 2.750 rpm
12.3 m/s²
2.77 m/s²
30 Nm
1/4" Hex
1,7 kg
4933443580

M18 CBLPD-422C

- Masina de gaurit cu percutie cu 2 acumulatori Milwaukee M18 CBLPD-422C – Masina de gaurit cu percutie cu acumulatori Milwaukee 18v cu un cuplu de 60Nm, compacta, cu motor fara perii;
- Motor Milwaukee de mare performanta cu patru poli;
- 18 de pozitii pentru reglarea cuplului de strangere;
- **REDLINK™** - sistem ce asigura protectia la suprasarcina, asigurand o durata de utilizare crescuta;
- **REDLITHIUM-ION™** – cel mai durabil acumulator, de 2,5 ori timp de utilizare, functioneaza si la -20°C;
- Monitorizarea individuala a celulelor asigura incarcarea optima a acumulatorilor, prelungind durata de viata;
- Indicator al gradului de incarcare al acumulatorului;
- LED pentru iluminare;
- Se livreaza: cu doi acumulatori de 18V cu 2,0 Ah si 4,0 Ah si incarcator in valiza de transport Kitbox.

Caracteristici:

Tip acumulator:
Tensiune acumulator:
Capacitate acumulator:
Model acumulator:
Turație în gol - treapta 1:
Turație în gol - treapta 2:
Capacitate de găurire max. în oțel (ø):
Capacitate de găurire max. în lemn (ø):
Capacitate de găurire max. în piatra (ø):
Moment de înșurubare:
Mandrină rapidă - fără cheie:
Greutate:
Cod produs:

Valori:

Li-Ion
18 V
2,0 Ah si 4,0 Ah
M18B2 si M18B4
0 - 500 rpm
0 - 1.800 rpm
13 mm
52 mm
16 mm
60 Nm
13 mm
1,5 kg
4933472116



- Motor fără perii pentru productivitate și randament ridicate
- Funcția AFT (Active Feedback sensing Technology) reduce turația mașinii când este detectată o utilizare incorectă.
- Funcția ADT (Automatic torque Drive Technology) reglează în mod automat viteza și cuplul de lucru în funcție de sarcina detectată.
- Protecție ridicată împotriva prafului prin tehnologia Extreme Protection.
- Funcție antirestart pentru protecție împotriva accidentelor
- Pentru protecția mașinii și a acumulatorului funcția Soft Start asigură pornirea lentă a mașinii.
- Indicator încărcare acumulator.
- Frână de motor.

DGA506RTE

Caracteristici:

Vibrații
Diametrul discului:
Turație în gol:
Nivel presiune acustică
Greutate:
Mâner interschimbabil:
Cod produs:

Valori:

6.5 m/s²
125 mm
8.500 rpm
79 dB(A)
2.3 Kg
Da
DGA506RTE

PROTECTIA MUNCII 1

OCHELARI POLICARBONAT MONOBLOC DELTA PLUS



Denumire	Culori	Cod	Ambalare	Disponibilitate
PITON INCOLORI	INCOLOR	PITO2IN	10	pe stoc
KILIMANDJARO CLEAR	INCOLOR	KILIMGRIN	10	la comanda
KILIMANDJARO CLEAR AB	INCOLOR	KILIMGRINAB	10	pe stoc
KILIMANDJARO SMOKE	FUMURII	KILIMNOFU100	10	pe stoc
BRAVA2 MIRROR	OGLINDA	BRAV2FF	10	la comanda
BRAVA2 FUMURI I	FUMURII	BRAV2FU	10	la comanda
BRAVA2 INCOLORI	INCOLOR	BRAV2IN	10	pe stoc
BRAVA2 GALBEN I	GALBENI	BRAV2JA	10	la comanda
BRAVA2 LIGHT MIRROR	OGLINDA	BRAV2LM	10	la comanda



PITON INCOLORI

- Ochelari policarbonat monobloc.
- Design modern tip sport.
- Protecții laterale.
- Perforarea brațelor pentru șnur.



KILIMANDJARO CLEAR

- Ochelari policarbonat monobloc.
- Brațe nailon ajustabile.
- Protecții laterale.

CLICK AICI

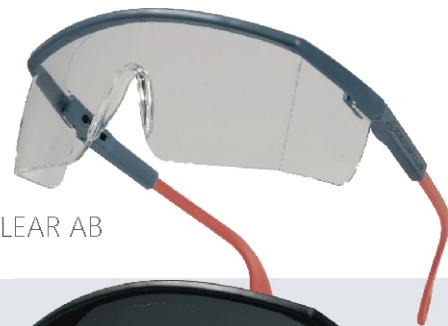

KILIMANDJARO CLEAR AB



KILIMANDJARO SMOKE



BRAVA2 GALBEN I



BRAVA2 FUMURI I

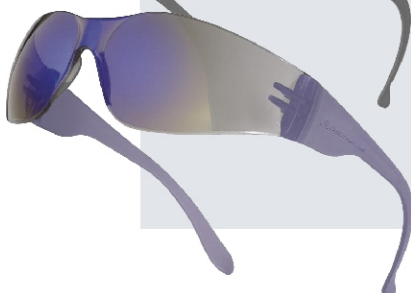

BRAVA2 MIRROR

BRAVA2 INCOLORI



- Ochelari policarbonat monobloc.
- Brațe tip spatule plate flexibile.
- Pod nazal policarbonat integrat.
- Lejeritate de folosire cu casca de protecție și antifoaie.
- Protecții laterale.

PROTECTIA MUNCII 2

SEMI-MĂȘTI DE UNICĂ FOLOSIN DELTA PLUS



Denumire	Protectie	Cod	Ambalare	Disponibilitate
SEMI-MASCA M1100V	FFP1	M1100V	10	la comanda
SEMI-MASCA M1100VB	FFP1	M1100VBC	10	la comanda
SEMI-MASCA M1200V	FFP2	M1200VC	10	pe stoc
SEMI-MASCA M1200VB	FFP2	M1200VBC	10	pe stoc



SEMI-MASCA FFP1 M1100V

- Cutie de 10 semi-măști respiratorii filtrante FFP1 din fibră sintetică nețesută.
- Formă de cochilie.
- Clemă nazală de reglare.
- Marginea întărită din spumă, sub clemă nazală.
- Valvă de expirație de înaltă performanță.
- Test optional DOLOMITE pentru confort respiratoriu prelungit.



SEMI-MASCA FFP1 M1100VB

- Cutie de 10 semi-măști respiratorii filtrante FFP1 din fibră sintetică nețesută.
- Clemă nazală de reglare.
- Valvă de expirație de înaltă performanță.
- Sac plastic individual igienic.
- Test optional DOLOMITE pentru confort respiratoriu prelungit.



CLICK AICI



SEMI-MASCA FFP2 M1200V

- Cutie de 10 semi-măști respiratorii filtrante FFP2 din fibră sintetică nețesută.
- Formă de cochilie.
- Clemă nazală de reglare.
- Marginea întărită din spumă, sub clemă nazală.
- Valvă de expirație de înaltă performanță.
- Test optional DOLOMITE pentru confort respiratoriu prelungit.



SEMI-MASCA FFP2 M1200VB

- Cutie de 10 semi-măști respiratorii filtrante FFP2 din fibră sintetică nețesută.
- Clemă nazală de reglare.
- Valvă de expirație de înaltă performanță.
- Sac plastic individual igienic.
- Test optional DOLOMITE pentru confort respiratoriu prelungit.



PROTECTIA MUNCII 3

MĂNUȘI REZISTENTE LA TĂIERE MILWAUKEE

Milwaukee

Denumire	Culori	Cod	Ambalare	Disponibilitate
NIVEL 1/A - M/8	ROSU - NEGRU	4932471416	1	pe stoc
NIVEL 1/A - L/9	ROSU - NEGRU	4932471417	1	pe stoc
NIVEL 1/A - XL/10	ROSU - NEGRU	4932471418	1	pe stoc
NIVEL 1/A - XXL/11	ROSU - NEGRU	4932471419	1	pe stoc
IARNA NIVEL 1/A - M/8	ROSU - NEGRU	4932471343	1	pe stoc
IARNA NIVEL 1/A - L/9	ROSU - NEGRU	4932471344	1	pe stoc
IARNA NIVEL 1/A - XL/10	ROSU - NEGRU	4932471345	1	pe stoc
IARNA NIVEL 1/A - XXL/11	ROSU - NEGRU	4932471346	1	pe stoc
IARNA NIVEL 3/C - M/8	ROSU - NEGRU	4932471347	1	pe stoc
IARNA NIVEL 3/C - L/9	ROSU - NEGRU	4932471348	1	pe stoc
IARNA NIVEL 3/C - XL/10	ROSU - NEGRU	4932471349	1	pe stoc
IARNA NIVEL 3/C - XXL/11	ROSU - NEGRU	4932471350	1	pe stoc

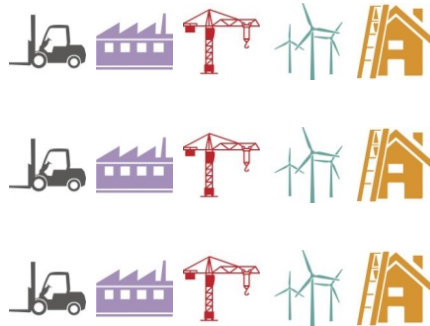

NIVEL 1/A



- Proiectate să ofere durabilitate și confort întreaga zi, fiind ideale pentru manipularea materialelor sau pentru lucrul în construcții ușoare
- Palmă întărită datorită acoperirii cu nitril
- Proiectate pentru a oferi dexteritate atunci când se lucrează cu obiecte mici
- Tehnologie SMARTWIPE™ pe palmă și vârful degetelor - permite utilizarea dispozitivelor cu ecran tactil fără a scoate mînușa
- Respectă normele europene EN420 și EN388:2016 (3121A)

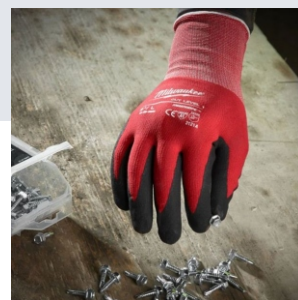

IARNA NIVEL 1/A



- Stratul de izolație va menține mîna caldă în timpul lucrului în condiții reci
- Dexteritate sporită atunci când se lucrează cu obiecte mici
- Căptușeală dublă pentru o căldură excelentă în condiții reci și pentru o respirabilitate ridicată toată ziua
- Respectă normele europene EN420, EN388:2016 (1141A), EN511 (01X).



CLICK AICI



IARNA NIVEL 3/C



- Izolația de iarnă va menține mîna caldă în timpul lucrului în condiții reci
- Mînușile se potrivesc confortabil după ce au fost purtate o perioadă îndelungată de timp
- Rezistență îmbunătățită la apă pentru a proteja mîinile de mediul rece și de umiditate datorită unui strat ¾ de latex dublu
- Respectă normele europene EN 420, EN 388:2016 (2442C), EN 511 (02X)



PROTECȚIA MUNCII 4

MĂNUȘI MEMBRANĂ LATEX DELTA PLUS

Denumire	Culori	Cod	Ambalare	Disponibilitate
VE730OR-08	GALBEN-PORTOCALIU	VE730OR-08	2	pe stoc
VE730OR-09	GALBEN-PORTOCALIU	VE730OR-09	2	pe stoc
VE730OR-10	GALBEN-PORTOCALIU	VE730OR-10	2	pe stoc
APOLLON VV733 - 08	GALBEN-NEGRU	VV73308JA	2	pe stoc
APOLLON VV733 - 09	GALBEN-NEGRU	VV73309JA	2	pe stoc
APOLLON VV733 - 10	GALBEN-NEGRU	VV73310JA	2	pe stoc



EN388:2016

- 2 Rezistență la abraziune (de la 1 la 4)
- 1 Rezistență la tăiere (de la 1 la 5)
- 4 Rezistență la rupere (de la 1 la 4)
- 2 Rezistență la perforare (1 la 4)
- X Rezistență la tăiere cu obiecte ascuțite (TDM EN ISO 13997) (de la A la F).

Policoton. Membrană de spumă de latex pe palmă și vârful degetelor. Joja 10.
Suport: poliester/bumbac.
Membrană: latex natural.
Grosime: 1,7 mm.

CLICK AICI



EN388:2016

- 3 Rezistență la abraziune (de la 1 la 4)
- 1 Rezistență la tăiere (de la 1 la 5)
- 3 Rezistență la rupere (de la 1 la 4)
- 1 Rezistență la perforare (1 la 4)

Spumă de latex :
• Foarte moale la atingere, foarte bună dexteritate
• Îneliș respirant, foarte mare confort, limitează transpirația

Suport fluorescent :
• Vizibilitate înaltă
• Galben sau portocaliu

MĂNUȘI MEMBRANĂ POLIURETAN DELTA PLUS

Denumire	Culori	Cod	Ambalare	Disponibilitate
VE702PG-06	GRI	VE702PG-06	12	pe stoc
VE702PG-07	GRI	VE702PG-07	12	pe stoc
VE702PG-08	GRI	VE702PG-08	12	pe stoc
VE702PG-09	GRI	VE702PG-09	12	pe stoc
VE702PG-10	GRI	VE702PG-10	12	pe stoc



EN388:2016

- 4 Rezistență la abraziune (de la 1 la 4)
 - 1 Rezistență la tăiere (de la 1 la 5)
 - 2 Rezistență la rupere (de la 1 la 4)
 - 1 Rezistență la perforare (1 la 4)
- 100% poliester.
 - membrană de poliuretan pe palmă și vârful degetelor. Joja 13.
 - Suport: 100 % poliester.
 - Membrană: 100 % poliuretan.
 - Gri, alb sau negru



NORME DE SIGURANȚĂ

Palmele sunt instrumentul de lucru cel mai valoros. Chiar și cea mai mică rănire a acestora poate influența creșterea costurilor și deteriorarea calității muncii, de aceea este importantă asigurarea unei protecții corespunzătoare a acestora.

Mănușile sunt un echipament individual de protecție esențial și universal, care protejează mâinile împotriva diferitelor tipuri de amenințări și impurități.

~25%

din totalul accidentelor de muncă sunt asociate cu mâinile, iar 7% au drept consecință invaliditatea.

Cerințele generale pentru toate tipurile de mănuși de protecție sunt reglementate de standardul EN 420, cum ar fi: modul specific de realizare a anumitor elemente, menite să asigure o protecție adecvată, precum și confort și siguranță de utilizare.

Directiva 89/686 privind protecția individuală introduce o divizare a sănătății și securității la locul de muncă – inclusiv mănușile – pentru 3 categorii de protecție. Angajatorul este obligat să furnizeze lucrătorului o măsură de protecție personală, adecvată la nivelul riscului la care un angajat este expus la locul de muncă.

CATEGORIA I

- mănuși pentru utilizare în condiții de risc minim.

Mănușile protejează împotriva daunelor superficiale ale pielii, o temperatură care nu depășește 50°C și împotriva agenților chimici cu o acțiune delicată și cu efecte ușor reversibile, cum ar fi agenții de curățare, detergenții. Utilizarea lor îmbunătățește confortul de muncă, iar utilizarea nu este condiționată de rezultatele testelor speciale ale organismelor notificate.

CATEGORIA II

- mănuși pentru utilizare în condiții de risc mediu.

Această categorie include mănușile utilizate în situații de risc care nu sunt clasificate ca fiind minime sau ridicate. Acestea sunt în principal mănuși de protecție împotriva substanțelor chimice și a deteriorărilor mecanice, cu ar fi de ex. tăieturi, rupturi, perforări, excoriații. Acestea ar trebui să fie supuse unor teste independente efectuate de un organism notificat și să obțină certificatele corespunzătoare.

CATEGORIA III

- mănuși pentru utilizare în condiții de risc ridicat.

Mănuși utilizate în situațiile în care utilizatorul poate avea dificultăți în identificarea riscurilor la momentul potrivit și atunci când există un risc ridicat de leziuni grave sau permanente ale palmelor, sau deces cum ar fi lucrări legate de utilizarea substanțelor chimice, factorilor biologici, electricitate și echipamente aflate sub tensiune

MĂNUȘI MEMBRANĂ NITRIL MERCATOR

Denumire	Culori	Cod	Ambalare	Disponibilitate
IDEALL TECH 70056 ALBE 07	ALB / GRI	RG70056070	12	pe stoc
IDEALL TECH 70056 ALBE 08	ALB / GRI	RG70056080	12	pe stoc
IDEALL TECH 70056 ALBE 09	ALB / GRI	RG70056090	12	la comanda
IDEALL TECH 70056 ALBE 10	ALB / GRI	RG70056100	12	la comanda



EN388:2016

- 3 Rezistență la abraziune (de la 1 la 4)
- 1 Rezistență la tăiere (de la 1 la 5)
- 2 Rezistență la rupere (de la 1 la 4)
- 1 Rezistență la perforare (1 la 4)

CLICK AICI



IDEALL TECH 70056

Mănuși tricotate din fibre sintetice acoperite cu nitril în palmă și pe degete.

Material: fibre sintetice elastice, cusătura nr. 13
 Acoperire: nitril
 Zona de acoperire: palmă și degete
 Clasificare: categoria II
 Culoare: tricot alb, căptușeală gri
 Diferențiator: protecție mecanică la nivelul EN 388 (3121)

RECOMANDĂRI:

contact de scurtă durată cu lubrefianți, uleiuri, combustibili, locuri de muncă în care se cere un grad ridicat de sesibilitate, lucrări de precizie, mediu curat, lucrări mici de asamblare, manipularea elementelor mici, muncă cu suprafețe alunecoase, lucrări cu vopsele și solvenți, lucrări de inginerie, tâmplărie, construcții, structuri, control operațional de inspecție, logistică, depozit, ambalare, industria auto și transport, fabrica de sticlă, producția de piese metalice, lucrări cu dispozitive și utilaje industriale, grădinarit și agricultură, lucrări de curățenie.

MĂSURAREA MĂRIMII

VERIFICAȚI-VĂ MĂRIMEA:

Așezați-vă mâna dreaptă pe reperul verde situat între degetul mare și arătător așa cum este indicat în schemă. Citiți mărimea dvs. La dreapta palmei.

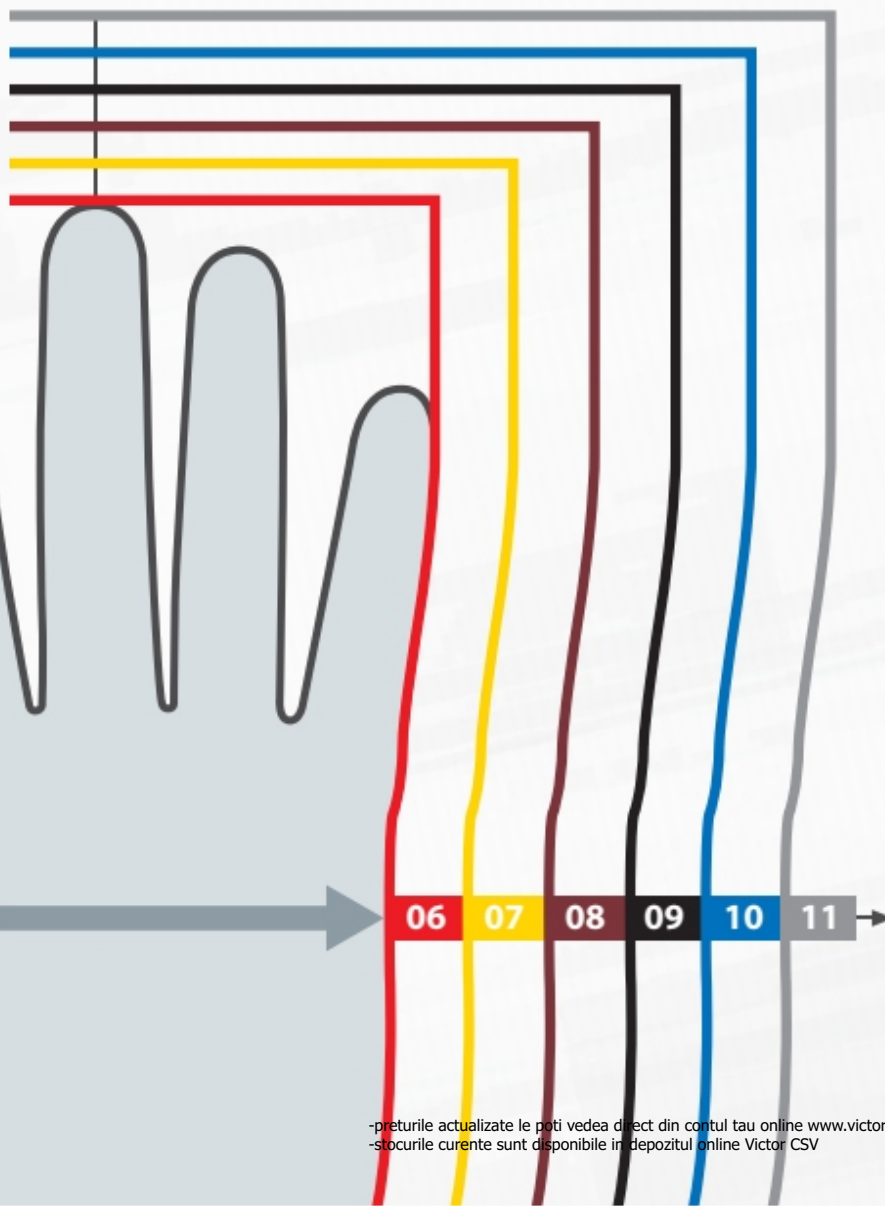

- SERVICII LOGISTICĂ
- AGRICULTURĂ GRĂDINĂRIT
- INDUSTRIE GREA
- INDUSTRIE UȘOARĂ
- CONSTRUCȚII INGINERIE CIVILĂ
- SECTOR EOLIAN
- SECTOR ALB IGIENĂ
- INDUSTRIA MINIERĂ
- FINISAJE BRICOLAJ
- PETROL GAZ

PROTECTIA MUNCII 6

MĂNUȘI DIN PIELE DELTA PLUS



Denumire	Culori	Cod	Ambalare	Disponibilitate
FBN49-08	NATURAL	FBN4908	12	pe stoc
FBN49-09	NATURAL	FBN4909	12	pe stoc
FBN49-10	NATURAL	FBN4910	12	la comanda
FBN49-11	NATURAL	FBN4911	12	la comanda
FCN29-08	NATURAL	FCN29-08	12	pe stoc
FCN29-09	NATURAL	FCN29-09	12	pe stoc
FCN29-10	NATURAL	FCN29-10	12	pe stoc
FCN29-11	NATURAL	FCN29-11	12	pe stoc
CT402BL-07	NATURAL - ALBASTRU	CT402BL07	12	la comanda
CT402BL-09	NATURAL - ALBASTRU	CT402BL09	12	la comanda
CT402BL-10	NATURAL - ALBASTRU	CT402BL10	12	pe stoc
CT402BL-11	NATURAL - ALBASTRU	CT402BL11	12	pe stoc



EN388:2016

- 3 Rezistență la abraziune (de la 1 la 4)
- 1 Rezistență la tăiere (de la 1 la 5)
- 2 Rezistență la rupere (de la 1 la 4)
- 2 Rezistență la perforare (1 la 4)

- Piele intergrală de bovin.
- Croială americană.
- Mănușă: piele de bovin.
- Grosime între 0,9 și 1,1 mm.



EN388:2016

- 2 Rezistență la abraziune (de la 1 la 4)
- 1 Rezistență la tăiere (de la 1 la 5)
- 2 Rezistență la rupere (de la 1 la 4)
- 1 Rezistență la perforare (1 la 4)

- Palma din piele întregă de bovin.
- Retur pe index.
- Dos din șpalt de bovin.
- Croială americană.
- Palmă: piele de bovin.
- Grosime între 0,9 și 1,1 mm.
- Dos: șpalt.
- Grosime între 0,9 și 1,1 mm.



EN388:2016

- 2 Rezistență la abraziune (de la 1 la 4)
- 1 Rezistență la tăiere (de la 1 la 5)
- 1 Rezistență la rupere (de la 1 la 4)
- 1 Rezistență la perforare (1 la 4)

- Palmă din piele întregă de capră.
- Dos până la bumbac.
- Croială americană.
- Piele: Capră Grosime între 0,7 și 0,9 mm.
- Dos: Tricot Interlock 100 % bumbac.

MANUSI DE PIELE



Avantajele pielii

- ușoară
- respirabilitate ridicată datorită texturii sale poroase
- preț
- bună rezistență la abraziune
- devine mai moale și mai flexibilă după utilizare

- durată lungă de viață
- bună izolație în special împotriva căldurii
- bună rezistență la perforare

- senzație plăcută la atingere
- bună rezistență la abraziune și perforare
- flexibilitate bună
- durată lungă de viață

Tip de piele	Abraziune	Durabilitate	Flexibilitate	Preț
integrală	5	3	4	•
integrală	2	4	3	••
șpalt	2	4	2	•
integrală	3	4	4	••

-prețurile actualizate le poti vedea direct din contul tau online www.victor-csv.ro
-stocurile curente sunt disponibile in depozitul online Victor CSV

PROTECTIA MUNCII 7

MĂNUȘI DE UNICĂ FOLOSINȚĂ DELTA PLUS



Denumire	Culori	Cod	Ambalare	Disponibilitate
LATEX BOX100 7/8 * V1310	NATURAL	V1310-08	100	la comanda
LATEX BOX100 8/9 * V1310	NATURAL	V1310-09	100	la comanda
NITRIL BOX100 8,5 * V1400P	ALBASTRU	V1400PB10008	100	la comanda



EN374-2

EN455-1
EN455-2
EN455-3



EN374-3



- Latex pudrat.
- Compatibilitate pentru industria alimentară.
- AQL 1,5.
- Cutie de 100 mănuși de unică folosință.
- 100 % latex natural.



EN374-2

EN455-1
EN455-2
EN455-3



EN374-3



- Nitril pudrat.
- Compatibilitate pentru industria alimentară.
- AQL 1,5.
- Cutie de 100 mănuși de unică folosință.
- 100 % nitril pudră amidon de porumb.

MĂNUȘI DE UNICĂ FOLOSINȚĂ LATEX MERCATOR

Denumire	Culori	Cod	Ambalare	Disponibilitate
SANTEX PUDRATE S	CREM	RD1101002	100	la comanda
SANTEX PUDRATE M	CREM	RD1101003	100	pe stoc
SANTEX PUDRATE L	CREM	RD1101004	100	pe stoc
SANTEX PUDRATE XL	CREM	RD1101005	100	pe stoc



RECOMANDARE:

Îngrijire medicală, medicină veterinară, saloane de cosmetică, contact cu produse alimentare.

SANTEX® POWDERED

Mănuși medicale cu pudră, din latex, foarte flexibile, recomandate utilizatorilor care se luptă cu transpirația excesivă a mâinilor calitate superioară la cel mai mic preț.

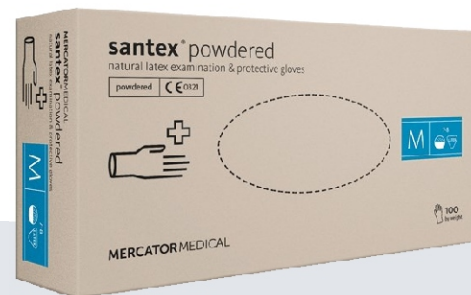

MĂNUȘI DE UNICĂ FOLOSINȚĂ

Mănușile de unică folosință aparțin celor mai obișnuite și frecvente produse de protecție utilizate. Bacteriile, microbacteriile, funghi, microbi și virusii pot fi ușor transmiși de la obiecte atinse pe mâini. Aplicarea principiilor de bază a igienei mâinilor și utilizarea mănușilor alese corespunzător pentru tipul de risc, protejează utilizatorul, pacientul, precum și obiectul atins.

Mănușile de examinare și de protecție prezintă un dispozitiv medical și echipament de protecție individuală, care au scop protejarea mâinilor noastre, care prezintă primul obstacol în drumul bacteriilor, virusilor și a altor impurități.

Calitatea mănușilor și proprietățile lor sunt reglementate de reguli stricte și detaliate definite de directive corespunzătoare cu norme armonizate.

Mănuși de protecție - protejează mâinile utilizatorului împotriva pericolelor microbiologice, mecanice și chimice.

Evaluarea conformității conform directivei 89/686/CEE privind Echipamentul Individual de Protecție.

Categoria I Pentru utilizarea în condițiile unui risc minim
Categoria II pentru utilizarea în condițiile unui risc mediu
Categoria III pentru utilizarea în condițiile unui risc ridicat

Mănuși medicale - utilizate în sectorul îngrijirii medicale pentru protecția pacientului împotriva potențialului pericol.

Evaluarea conformității conform directivei 93/42/CEE privind dispozitivele medicale cu modificările

Categoria I mănuși de examinare
Categoria II mănuși de examinare sterile
Categoria III mănuși chirurgicale

PROTECTIA MUNCII 8

MĂNUȘI DE UNICĂ FOLOSINȚĂ NITRIL MERCATOR

MERCATOR MEDICAL

Denumire	Culori	Cod	Ambalare	Disponibilitate
IDEALL GRYP BLACK M	NEGRU	RD30233003	50	pe stoc
IDEALL GRYP BLACK L	NEGRU	RD30233004	50	pe stoc
IDEALL GRYP BLACK XL	NEGRU	RD30233005	50	pe stoc
IDEALL GRYP BLACK XXL	NEGRU	RD30233006	50	pe stoc
IDEALL GRYP ORANGE M	PORTOCALIU	RD30234003	50	pe stoc
IDEALL GRYP ORANGE L	PORTOCALIU	RD30234004	50	pe stoc
IDEALL GRYP ORANGE XL	PORTOCALIU	RD30234005	50	pe stoc
IDEALL GRYP ORANGE XXL	PORTOCALIU	RD30234006	50	pe stoc



Manusi nitril negre nepudrate, examinare, marimea M, Mercator MEDICAL, ideall GRIP
Acest tip de manusi au un inalt grad de rezistenta si sunt perfecte pentru aplicatii auto, servicii medicale de urgenta si pentru zona de productie. Dispunand de sensibilitate tactila imbunatatita si tehnologie de textura „Max-Grip” (diamant), acest tip de manusi va permit sa mentineti dexteritatea maxima a degetelor fara a sacrifica protectia.

De ce ar trebui sa cumparati manusi ideall® GRIP +? 1. Textura distincta a antiderapantului creste frecarea si asigura o aderență stabila, in special in mediile umede si umede.
2. Protejati mainile impotriva lichidelor, detergentilor si a altor substante chimice, cum ar fi grasimile si uleiurile.
3. Nivel ridicat de rezistenta la deteriorare - 2,5 x mai gros decat o manusa clasica

Caracteristici ale manusilor ideall® GRIP + Manusi tip de manusa : de protectie, nesteril
Culoare: negru
Forma: universal, potrivit pentru dreapta si stanga
Agent de pulbere: niciuna
Suprafata exterioara: Textura diamantului
AQL: 1.5
Clasificare CE: categoria I -
Echipament personal de protectie Ambalare : 50 buc.
Marime: XXL

Unde putem folosi manusi GRIP + ideall®? • toate lucrarile de constructii si montaj
• automobile
industria auto • industria constructiilor • industria si serviciile gastronomiei
• hidraulica
• electrica
• tamplarie
• lucrari municipale
• sectii tehnice si operationale si sectii sanitare

De ce sunt manusile din nitril o alegere buna? Manusi de nitril confortabile, super moi si flexibile, fara pulbere, ofera o siguranta suplimentara in multe aplicatii. Nu fara motiv, ele sunt numite manusi din latex sintetic. Datorita imbunatatirilor tehnologice si procesului de productie imbunatatit constant, acestea permit o sensibilitate tactila excelenta, asigurand o gama completa de miscare, minimizand oboseala mainilor. Nu contin latex natural si sunt o alternativa excelenta pentru persoanele cu pielea sensibila a mainilor.



MĂNUȘI DE UNICĂ FOLOSINȚĂ NITRIL MERCATOR

Denumire	Culori	Cod	Ambalare	Disponibilitate
NITRYLEX PF BASIC BLUE S	ALBASTRU	RD30105002	100	la comanda
NITRYLEX PF BASIC BLUE M	ALBASTRU	RD30105003	100	la comanda
NITRYLEX PF BASIC BLUE L	ALBASTRU	RD30105004	100	pe stoc
NITRYLEX PF BASIC BLUE XL	ALBASTRU	RD30105005	100	pe stoc



nitrylex® basic sunt mănuși de bază din nitril fără pudră. Au proprietăți antistatice. nitrylex® basic sunt mănuși economice pentru cei care apreciază calitatea înaltă la un preț scăzut.

NITRYLEX

Mănuși din nitril nepudrate recomandate persoanelor alergice la latex

tip de mănuși:	de examinare, de protecție, nesterile
material:	nitril
mijloc de pudrare:	fără - nepudrate
culoare:	albastru
numărul de bucăți în ambalaj:	100 bucăți
suprafață:	texturate la vârful degetelor
manșetă:	marginie rulată uniform
formă:	universală, care se potrivește ambelor mâini

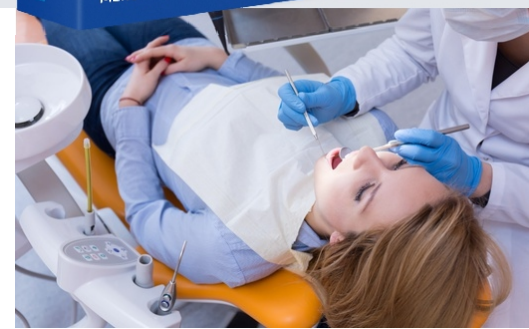

-preturile actualizate le poti vedea direct din contul tau online www.victor-csv.ro
-stocurile curente sunt disponibile in depozitul online Victor CSV

PROTECTIA MUNCII 9

MĂNUȘI MENAJ DELTA PLUS



Denumire	Culori	Cod	Ambalare	Disponibilitate
DUOCOLOR 330-08	ALBASTRU - GALBEN	VE330BJ08	12	pe stoc
DUOCOLOR 330-09	ALBASTRU - GALBEN	VE330BJ09	12	la comanda
VE210RO-8.5	ROZ	VE210RO08	12	la comanda



EN388:2016

- 1 Rezistență la abraziune (de la 1 la 4)
- 0 Rezistență la tăiere (de la 1 la 5)
- 1 Rezistență la rupere (de la 1 la 4)
- 0 Rezistență la perforare (1 la 4)

- Latex cu bumbac flaușat dublu impregnat.
- Lungime : 30 cm. Grosime : 0,60 mm.
- Tested according to the standard EN374-3:2003 levels of permeation from 1 to 6 (A: methanol = 2, B: Acetone = 2, K: Sodium hydroxyde 40% (NaOH) = 4, hydrochloric acid (10%) = 6).
- Support: 100 % latex natural.
- Flaușare: 100 % bumbac.



EN388:2016

- 1 Rezistență la abraziune (de la 1 la 4)
- 0 Rezistență la tăiere (de la 1 la 5)
- 1 Rezistență la rupere (de la 1 la 4)
- 0 Rezistență la perforare (1 la 4)

- Latex cu bumbac flaușat.
- Lungime : 30 cm.
- Grosime : 0,38 mm.
- Support: 100 % latex natural.
- Flaușare: 100 % bumbac.

MĂNUȘI MENAJ MERCATOR

Denumire	Culori	Cod	Ambalare	Disponibilitate
IDEAL YELLOW S	GALBENE	RG10004002	12	la comanda
IDEAL YELLOW M	GALBENE	RG10004003	12	la comanda



Mănușile de menaj ideall® au o suprafață de prindere special texturată, care facilitează performanța de muncă într-un mediu umed, îmbunătățind în același timp dexteritatea și controlul mișcărilor.

Mănușile de menaj sunt executate din latex de cauciuc natural. Sunt moi și flexibile, ceea ce influențează confortul de muncă și precizia mișcărilor.

Manșeta mai lungă a mănușilor	300 mm protejează, de asemenea, antebrațul.
Culoare:	Galben
Suprafața interioară:	texturate
Suprafața exterioară:	striată în partea de prindere
Manșetă:	marginea rulată
Clasificarea CE:	categoria I



-preturile actualizate le poti vedea direct din contul tau online www.victor-csv.ro
-stocurile curente sunt disponibile in depozitul online Victor CSV

Mănușile de menaj și de protecție, servesc la protejarea mâinilor împotriva factorilor exteriori negativi sau dăunători pentru sănătate.

- Refolosibile.
- **Protejează** împotriva efectului nociv al agenților de curățare și a detergenților cu acțiune slabă.
- **Protejează** de julturi și leziuni minore în timpul efectuării lucrărilor.
- **Măresc** siguranța la locul de muncă în contact cu obiectele alunecoase și umede.

Mănuși acoperite cu căptușeală din bumbac, ceea ce mărește durabilitatea produsului, rezistența mecanică, și îmbunătățirea valorilor de utilizare a mănușilor.

Mănușile de menaj din cauciuc au un manșon lung - 300 mm, care protejează nu numai palmele, dar și antebrațele.

Mănuși de protecție își găsesc utilizare în muncile casnice și în industria ușoară sau servicii profesionale.

PROTECTIA MUNCII 10

BOCANCI DELTA PLUS



Denumire	Cod	Disponibilitate
SAULT2 S3 SRC - 39	SAUL2S3NO39	pe stoc
SAULT2 S3 SRC - 40	SAUL2S3NO40	pe stoc
SAULT2 S3 SRC - 41	SAUL2S3NO41	pe stoc
SAULT2 S3 SRC - 42	SAUL2S3NO42	pe stoc
SAULT2 S3 SRC - 43	SAUL2S3NO43	pe stoc
SAULT2 S3 SRC - 44	SAUL2S3NO44	pe stoc
SAULT2 S3 SRC - 45	SAUL2S3NO45	pe stoc



VIDEO
SCANEAZĂ-MĂ!

EXCELENTĂ REZISTENȚĂ LA ALUNECARE

- 1- Crampoane la bombeu și la călcăie
- 2- Prindere laterală pentru urcarea pe scară

TALPĂ ANTI-OBOSEALĂ

Zonă de flexare integrată (sistem PANOFLEX®)

PROTECȚIE CU VÂRF RANFORSAT

Vârf cu înveliș PU (BUMPER CAP SYSTEM)

CONFORT MARE

Calapod și vârf mărimea 11

SHOCK ABSORBER

Talpă exterioară PU cu densitate dublă

Benzi reflectorizante



BOCANCI DELTA PLUS

Denumire	Cod	Disponibilitate
JUMPER3 S1P SRC - 36	JUMP3SPNO36	la comanda
JUMPER3 S1P SRC - 37	JUMP3SPNO37	la comanda
JUMPER3 S1P SRC - 38	JUMP3SPNO38	pe stoc
JUMPER3 S1P SRC - 39	JUMP3SPNO39	pe stoc
JUMPER3 S1P SRC - 40	JUMP3SPNO40	pe stoc
JUMPER3 S1P SRC - 41	JUMP3SPNO41	pe stoc
JUMPER3 S1P SRC - 42	JUMP3SPNO42	pe stoc
JUMPER3 S1P SRC - 43	JUMP3SPNO43	pe stoc
JUMPER3 S1P SRC - 44	JUMP3SPNO44	pe stoc
JUMPER3 S1P SRC - 45	JUMP3SPNO45	pe stoc
JUMPER3 S1P SRC - 46	JUMP3SPNO46	pe stoc
JUMPER3 S1P SRC - 47	JUMP3SPNO47	pe stoc



PANTOFI DELTA PLUS

Denumire	Cod	Disponibilitate
JET3 S1P NG 36	JET3SPNO36	la comanda
JET3 S1P NG 37	JET3SPNO37	la comanda
JET3 S1P NG 38	JET3SPNO38	pe stoc
JET3 S1P NG 39	JET3SPNO39	pe stoc
JET3 S1P NG 40	JET3SPNO40	pe stoc
JET3 S1P NG 41	JET3SPNO41	pe stoc
JET3 S1P NG 42	JET3SPNO42	pe stoc
JET3 S1P NG 43	JET3SPNO43	pe stoc
JET3 S1P NG 44	JET3SPNO44	pe stoc
JET3 S1P NG 45	JET3SPNO45	pe stoc
JET3 S1P NG 46	JET3SPNO46	pe stoc
JET3 S1P NG 47	JET3SPNO47	pe stoc



- Carâmb : Piele despicată pigmentată.
- Căptușeală : Poliamidă tip plasă.
- Brant : Preformat detașabil - Suprafață poliestere pe EVA.
- Talpă intercalară : Injectată - PU bi-densitate.



- Carâmb : Piele despicată pigmentată.
- Căptușeală : Poliamidă tip plasă.
- Brant : Preformat detașabil - Suprafață poliestere pe EVA.
- Talpă intercalară : Injectată - PU bi-densitate.



PROTECTIA MUNCII 11

PELERINĂ DE PLOAIE DELTA PLUS



DELTA PLUS
YOUR SAFETY AT WORK



Denumire	Culori	Cod	Ambalare	Disponibilitate
MA305 - M	VERDE	MA305VETM	1	pe stoc
MA305 - L	VERDE	MA305VEGT	1	pe stoc
MA305 - XL	VERDE	MA305VEXG	1	pe stoc
MA305 - XXL	VERDE	MA305VEXX	1	pe stoc
MA305 - 3XL	VERDE	MA305VE3X	1	pe stoc

Manta de ploaie.
Cusături sudate.
Glugă fixă.
Închidere prin fentă dublă cu butoni de presiune.
Măneci raglan.
Manșete interioare elastice.
2 buzunare.
Suport poliester cu membrană fată dublă PVC.

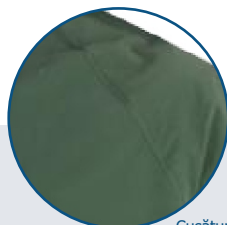

Cusături sudate



EN343

3 Rezistență la penetrarea apei (1 la 3)
1 Rezistență evaporativă (1 la 3)

Culori disponibile
- galben
- verde

COSTUM IMPERMEABIL DELTA PLUS

Denumire	Culori	Cod	Ambalare	Disponibilitate
EN304 - M	VERDE	EN304VETM	1	pe stoc
EN304 - L	VERDE	EN304VEGT	1	pe stoc
EN304 - XL	VERDE	EN304VEXG	1	pe stoc
EN304 - XXL	VERDE	EN304VEXX	1	pe stoc

Culori disponibile
- verde
- galben



EN343

3 Rezistență la penetrarea apei (1 la 3)
1 Rezistență evaporativă (1 la 3)



Ansamblu de ploaie jachetă și pantalon.
Cusături sudate.

JACHETA :
Glugă fixă.
Închidere cu fermoar sub fentă cu butoni de presiune anti-frig.
Măneci raglan.
Manșete interioare elastice.
2 buzunare.

PANTALON :
Talie elastică.
Șliț închis prin butoni de presiune. Terminția ajustabilă prin butoni de presiune.
2 deschideri.
Suport poliester cu membrană dublă PVC.

BROAȘTE PENTRU UȘI DIN ALUMINIU

Denumire	Cod	Ambalare	Disponibilitate
BR. AL Y 25/90/22D/240 NI+ZA FER+T122 (I20)	35114Y259022N7012I2	1	pe stoc
BR. AL Y 35/90/22D/240 NI+ZA FER+T122 (I10)	35134Y359022N7012I	1	pe stoc

BR. AL Y 25/90/22D/240 NI+ZA FER+T122 (I20) - Placa frontală NICHELAT, 22 mm, margini drepte. Cutia ZINCAT ALB. Intra-re 25 mm
 BR. AL Y 35/90/22D/240 NI+ZA FER+T122 (I10) - Placa frontală NICHELAT, 22 mm, margini drepte. Cutia ZINCAT ALB. Intra-re 35 mm.

- Broască îngropată pentru uși din profile de aluminiu sau oțel.
- CUTIA ÎNCHISĂ CU PROTECȚIE PLASTIC, acționată cu cilindru profil european cu camă DIN.
- Zăvorul are 1 cursă de 16 mm.
- Limbă reversibilă.
- Pătrat de 8 mm.
- Interax 85 mm.
- Intra-re E 25/35 mm.

- Contraplacă 35-122

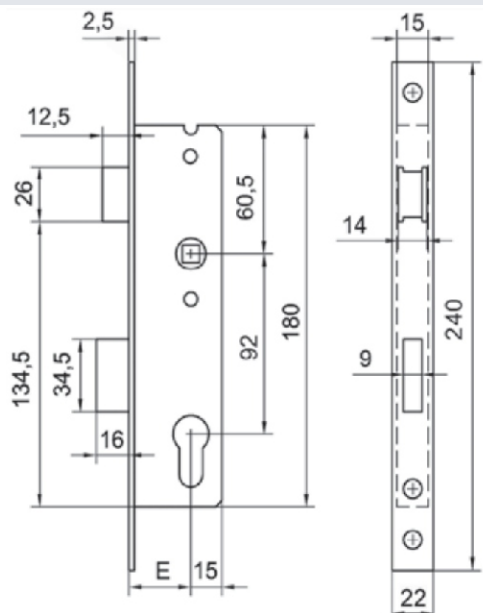

BROAȘTE PENTRU UȘI DIN PVC

Denumire	Cod	Ambalare	Disponibilitate
BR. PVC Y 20/85/16/240 ZA+M-ZA FER (I10)	35158Y208516ZZ0..I	1	pe stoc
BR. PVC Y 25/85/16/240 ZA+M-ZA FER (I10)	35118Y258516ZZ0..I	1	pe stoc

BR. PVC Y 20/85/16/240 ZA+M-ZA FER (I10) - Placa frontală ZINCAT ALB, 16 mm, margini drepte. Cutia PREZINCAT ALB. Intra-re 20 mm.
 BR. PVC Y 25/85/16/240 ZA+M-ZA FER (I10) - Placa frontală ZINCAT ALB, 16 mm, margini drepte. Cutia PREZINCAT ALB. Intra-re 25 mm.

- Broască îngropată pentru uși din profile de PVC.
- Acționată cu cilindru profil european cu camă DIN.
- Limbă reversibilă.
- Pătrat de 8 mm.
- Interax 85 mm.
- Intra-re 20 mm.

- Contraplaca se comandă separat, 35-171 sau 35-172

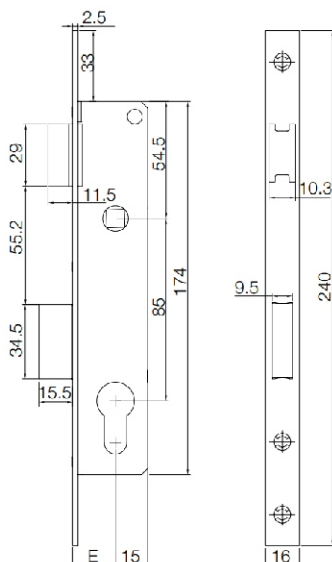

- Broască îngropată pentru uși din profile de PVC.
- CUTIA ÎNCHISĂ CU PROTECȚIE PLASTIC, acționată cu cilindru profil european cu camă DIN.
- Zăvorul are 1 cursă de 16 mm.
- Limbă reversibilă.
- Pătrat de 8 mm.
- Interax 85 mm.
- Intra-re E 25/30/35 mm.

- Contraplaca se comandă separat, 35-171 sau 35-172.

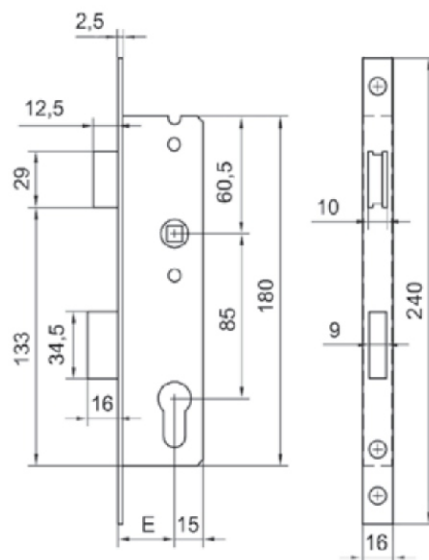

Denumire	Cod	Ambalare	Disponibilitate
BR. LEMN P 40/90/18R/240 ZI FER (10 BUC)	35174P409018ZI2..I	1	pe stoc
BR. LEMN P 42.5/90/20R/231 ZI FER (I10)	35033P429020ZI2..I	1	pe stoc
BR. LEMN Y 40/90/18R/240 ZI FER (10 BUC)	35175Y409018ZI0..I	1	pe stoc
BR. LEMN Y 42.5/90/20R/231 ZI (ZAM) FER (I10)	35034Y429020ZI0..I	1	pe stoc

BR. LEMN P 40/90/18R/240 ZI FER (10 BUC) - Placa frontală 18 mm, margini rotunjite, ZINCAT GALBEN. Cutia ZINCAT GALBEN.

BR. LEMN P 42.5/90/20R/231 ZI FER (I10) - Placa frontală 20 mm, margini rotunjite, ZINCAT GALBEN. Cutia ZINCAT GALBEN.

- Broască îngropată cu CUTIA ÎNCHISĂ, acționată cu cheie.
 - Zăvorul are 2 curse de 10,5 mm.
 - Limbă reversibilă.
 - Pătrat de 8 mm.
 - Interax 90 mm.
 - Intrare 40 mm.
 - Grosime placă frontală 2,5 mm.
- 2 chei 775-47;

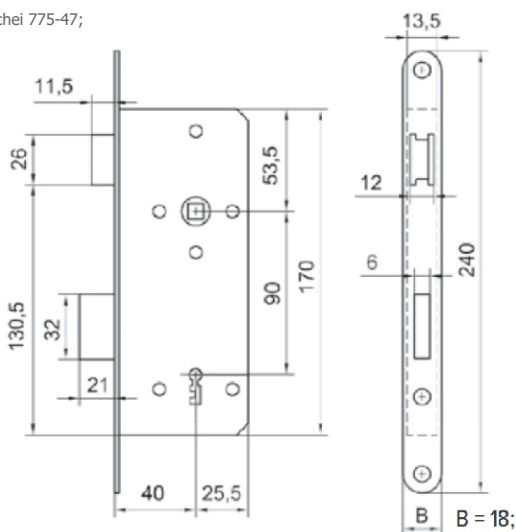

- Broască îngropată cu CUTIA ÎNCHISĂ, acționată cu cheie.
 - Zăvorul are 2 curse de 9 mm.
 - Limbă reversibilă.
 - Pătrat de 8 mm.
 - Interax 90 mm.
 - Intrare 42,5 mm.
 - Grosime placă frontală 2,5 mm.
- 2 chei 775-46.

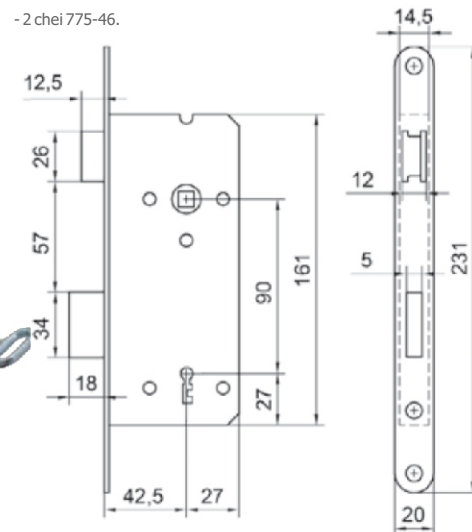

BR. LEMN Y 40/90/18R/240 ZI FER (10 BUC) - Placa frontală 18 mm, margini rotunjite, ZINCAT GALBEN. Cutia ZINCAT GALBEN.

BR. LEMN Y 42.5/90/20R/231 ZI (ZAM) FER (I10) - Placa frontală 20 mm, margini rotunjite, ZINCAT GALBEN. Cutia ZINCAT GALBEN.

Contraplaca 35-104

- Broască îngropată cu CUTIA ÎNCHISĂ, acționată cu cilindru profil european camă DIN.
- Zăvorul are 2 curse de 10,5 mm.
- Limbă reversibilă.
- Pătrat de 8 mm.
- Interax 90 mm.
- Intrare 40 mm.
- Grosime placă frontală 2,5 mm.

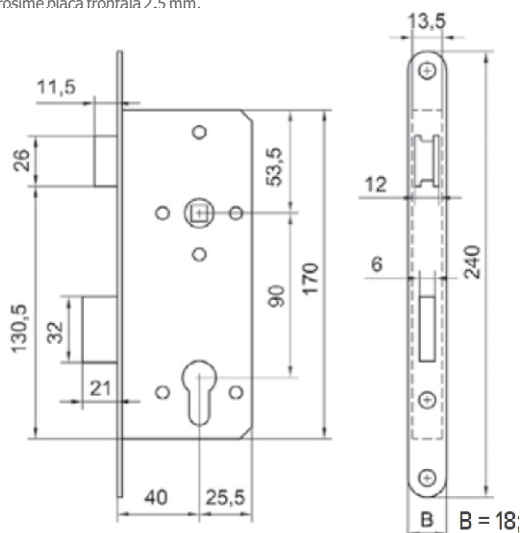

- Broască îngropată cu CUTIA ÎNCHISĂ, acționată cu cilindru profil european cu camă DIN.
- Zăvorul are 2 curse de 9 mm.
- Limbă reversibilă.
- Pătrat de 8 mm.
- Interax 90 mm.
- Intrare 42,5 mm.
- Grosime placă frontală 2,5 mm.

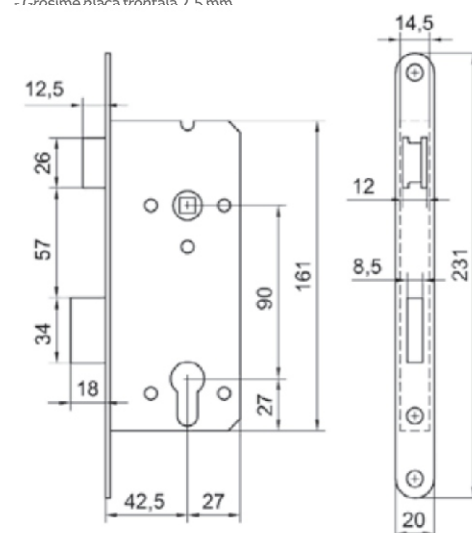

Denumire	Cod	Ambalare	Disponibilitate
CIL. 60 C 25/25 CU 3 CHEI UNIO OLV (F)	V20031317.F	1	pe stoc
CIL. 60 D 20/30 CU 3 CHEI UNIO OLV (F)	V20026367.F	1	pe stoc
CIL. 70 C 30/30 CU 3 CHEI UNIO OLV (F)	V20036367.F	1	pe stoc
CIL. 70 D 25/35 CU 3 CHEI UNIO OLV (F)	V20031417.F	1	pe stoc
CIL. 80 D 30/40 CU 3 CHEI UNIO OLV (F)	V20036467.F	1	pe stoc
CIL. 90 D 30/50 CU 3 CHEI UNIO OLV (F)	V20036567.F	1	pe stoc

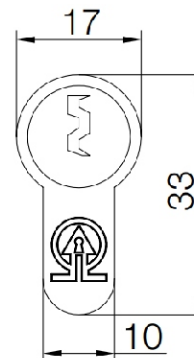
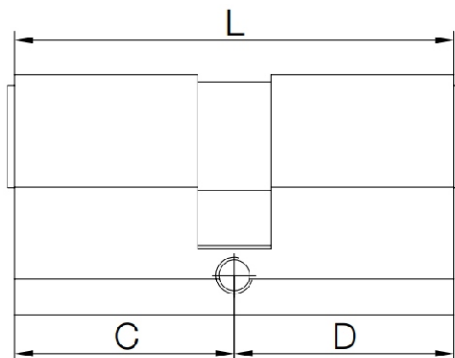

- Cilindru V2, DUBLU PROFIL european, cheie 5 pini.
- Camă UNI 0°.

- 3 CHEI. Șurub 60 mm.

- CIL. 60 C 25/25 CU 3 CHEI UNIO OLV (F) -- L - 60 mm, C - 30 mm, D - 30 mm, ALAMĂ
- CIL. 60 D 20/30 CU 3 CHEI UNIO OLV (F) -- L - 60 mm, C - 25 mm, D - 35 mm, ALAMĂ
- CIL. 70 C 30/30 CU 3 CHEI UNIO OLV (F) -- L - 70 mm, C - 35 mm, D - 35 mm, ALAMĂ
- CIL. 70 D 25/35 CU 3 CHEI UNIO OLV (F) -- L - 70 mm, C - 30 mm, D - 40 mm, ALAMĂ
- CIL. 80 D 30/40 CU 3 CHEI UNIO OLV (F) -- L - 80 mm, C - 35 mm, D - 45 mm, ALAMĂ
- CIL. 90 D 30/50 CU 3 CHEI UNIO OLV (F) -- L - 90 mm, C - 35 mm, D - 55 mm, ALAMĂ



Pentru Feroneria, anul 2019 are o semnificație aparte. Este momentul în care marcăm 95 de ani de activitate, iar Grupul ISEO, din care facem parte, sărbătorește 50 de ani de existență.

Ne mândrim cu experiența acumulată în producția de feronerie pentru uși, ferestre și mobilă, experiență care ne-a ajutat să evoluăm și să devenim, din anul 2014, parte a acestui grup internațional puternic.

Având în vedere importanța semnificației anului 2019, ne dorim să marcăm acest moment prin folosirea unei identități de brand unitare cu cea a grupului din care facem parte. Așadar, Feroneria va purta „haine noi” - o nouă siglă, care e se va regăsi pe toate documentele redactate și transmise de noi, iar până la finalul acestui an, va sta alături de sigla aniversară ISEO - 50 That's amore.

În tot acest timp, am evoluat având sprijinul și încrederea dumneavoastră. Profesionalismul, responsabilitatea și calitatea serviciilor cu care v-am obișnuit sunt și vor fi piloni de bază în activitatea noastră prezentă și viitoare.

Vă transmitem, pe această cale, aprecierea și mulțumirea pentru buna noastră colaborare și sperăm să o dezvoltăm tot mai frumos în continuare.

Denumire	Cod	Ambalare	Disponibilitate
MANERE UȘI GMS MURES P/90 V.ALB T90 MK.FER	701056P90SVA090MF	20	pe stoc
MANERE UȘI GMS MURES P/90 V.MARO(17) T90 MK.FER	701056P90SM7090MF	20	pe stoc
MANERE UȘI GMS MURES Y/90 V.ALB T90 MK.FER	701057Y90SVA090MF	20	pe stoc
MANERE UȘI GMS MURES Y/90 V.MARO(17) T90 MK.FER	701057Y90SM7090MF	20	pe stoc
MANERE UȘI GMS Y/85 V.ALB (T130+2M5x80) MK.	701110Y85SVA013M.3	10	pe stoc
MANERE UȘI GMS Y/90 V.MARO(17) (T130+2M5x80) MK.	701110Y90SM7013M.3	10	pe stoc

MANERE UȘI GMS MURES P/90 V.ALB T90 MK.FER - varianta pentru cheie (P). VOPSIT ALB.
 MANERE UȘI GMS MURES P/90 V.MARO(17) T90 MK.FER - varianta pentru cheie (P). VOPSIT MARO
 MANERE UȘI GMS MURES Y/90 V.ALB T90 MK.FER - varianta pentru cilindru profil european (Y). VOPSIT ALB
 MANERE UȘI GMS MURES Y/90 V.MARO(17) T90 MK.FER - varianta pentru cilindru profil european (Y). VOPSIT MARO

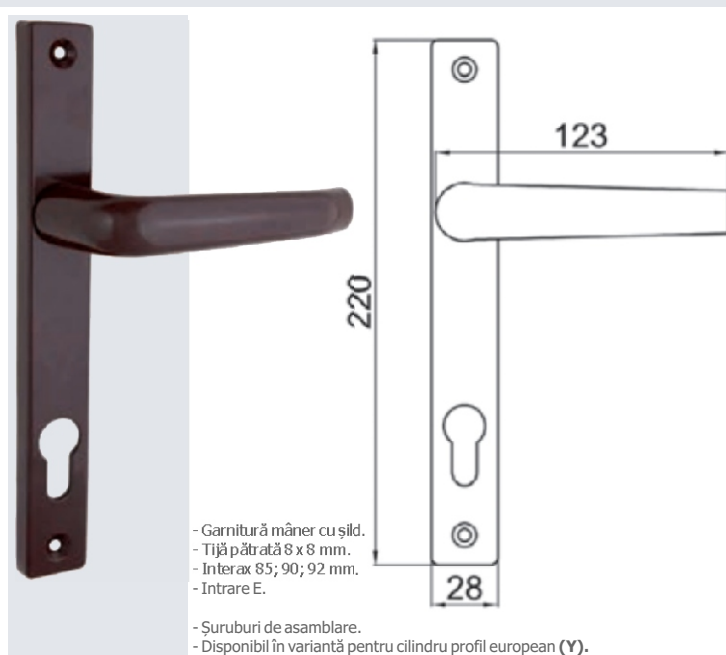
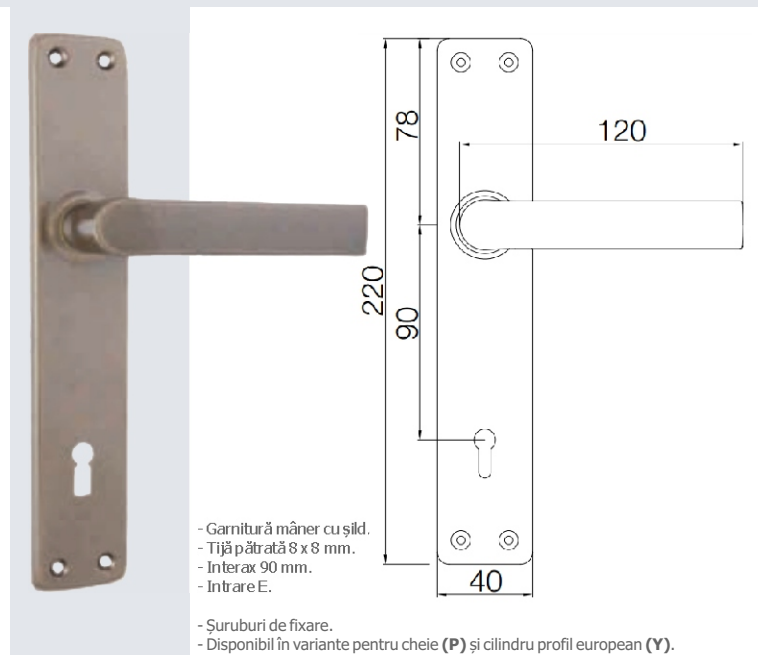

MANERE UȘI GMS Y/85 V.ALB (T130+2M5x80) MK. - Y. VOPSIT ALB. Tijă 130 mm. Șuruburi M5x80
 MANERE UȘI GMS Y/90 V.MARO(17) (T130+2M5x80) MK - Y. VOPSIT MARO. Tijă 130 mm. Șuruburi M5x80.

BROAȘTE PENTRU UȘI DIN LEMN

Denumire	Cod	Ambalare	Disponibilitate
BR.APLIC.+CIL.SIG. V.ALB (BT.)	41011C.....V13..BT	1
BR.APLIC.+CIL.SIG. V.ALB (BT.)	41011C.....VA3..BT	1
BR.APLIC.+CIL.SIG. V.MARO (BT.)	41011C.....VM3..BT	1

BR.APLIC.+CIL.SIG. V.ALB (BT.) - VOPSIT AAL1. Ambalaj blister
 BR.APLIC.+CIL.SIG. V.ALB (BT.) - VOPSIT ALB. Ambalaj blister
 BR.APLIC.+CIL.SIG. V.MARO (BT.) - VOPSIT MARO. Ambalaj blister

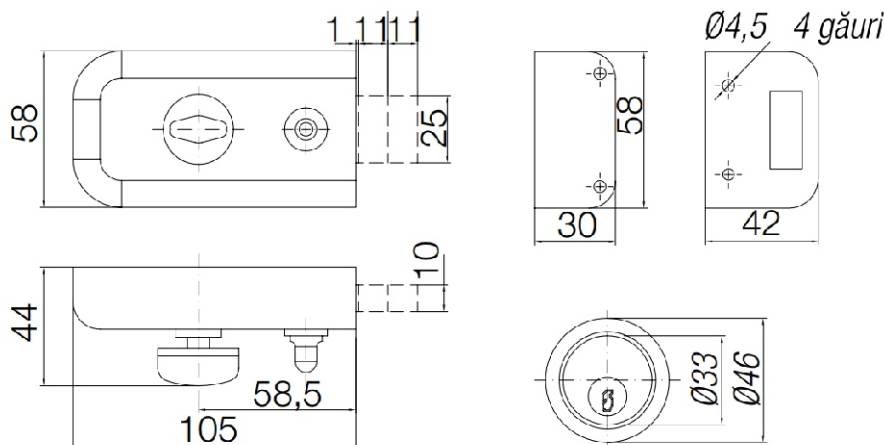

- Broască aplicată, acționată cu cilindru cu cheie verticală.
- Zăvorul are 2 curse de 11 mm.
- Montare universală stânga sau dreapta.
- Intrare 58,5 mm.
- Cilindru cu 5 pini.
- 3 chei verticale.
- Contrapläcă (scoabă).

PACHETE PRODUSE

Denumire	Cod	Ambalare	Disponibilitate
PACHET P90 FER (BR.174 NAT+T104+M159) V.ALB	35500PVA	1	pe stoc
PACHET P90 FER (BR.174 NAT+T104+M159) V.MARO	35500PVM	1	pe stoc
PACHET Y90 FER (BR.175 NAT +T104+M160+C62 D) V.ALB	35501YVA	1	pe stoc
PACHET Y90 FER (BR.175NAT +T104+M160+C62 D) V.MARO	35501YVM	1	pe stoc

PACHET P90 FER (BR.174 NAT+T104+M159) V.ALB - varianta pentru cheie (P). VOPSIT ALB.
 PACHET P90 FER (BR.174 NAT+T104+M159) V.MARO - varianta pentru cheie (P). VOPSIT MARO



- Broască cu două chei (35 - 174).
- Mânere cu șild (701 - 159).
- Täbliță (35 - 104).

- Elemente prindere (pătrat + șuruburi).
- Disponibil în varianta pentru cheie (P).



PACHET Y90 FER (BR.175 NAT +T104+M160+C62 D) V.ALB - varianta pentru cilindru profil european (Y). VOPSIT ALB
 PACHET Y90 FER (BR.175NAT +T104+M160+C62 D) V.MARO - varianta pentru cilindru profil european (Y). VOPSIT MARO

- Broască (35 - 175).
- Mânere cu șild (701 - 160).
- Täbliță (35 - 104).

- Cilindru 62 centrat (31/31), paletă DIN, 3 chei.
- Elemente prindere (pătrat + șuruburi).
- Disponibil în varianta cilindru cu profil european (Y).

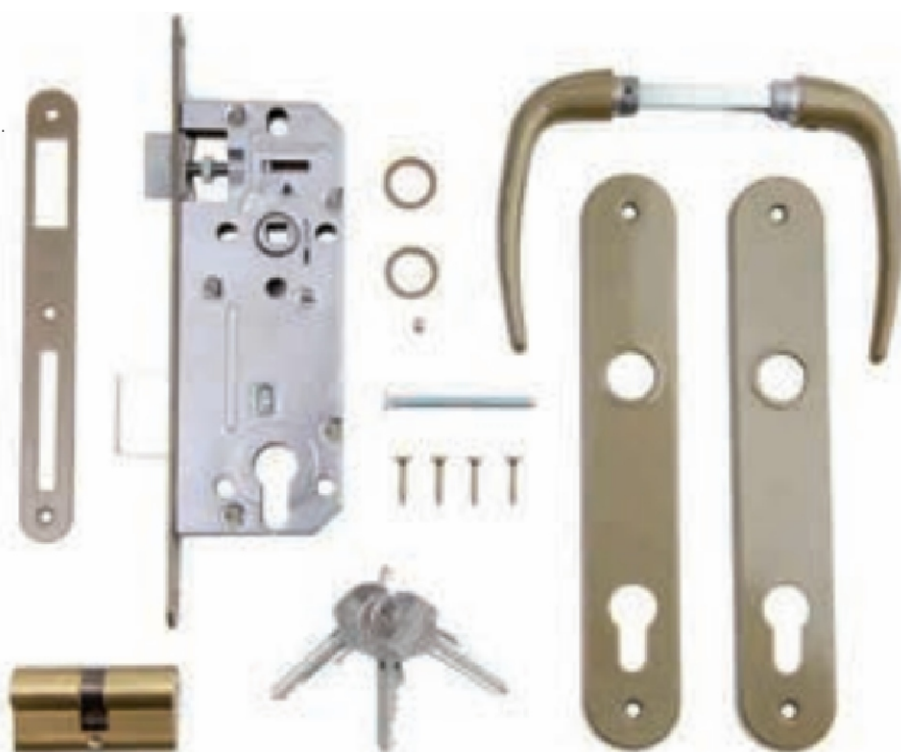

Denumire	Cod	Ambalare	Disponibilitate
ZAVOR APLICAT 210x48MM PT.LACAT ZI MK.FER	111013ZIMF	12	pe stoc
ZAVOR APLICAT 80x60MM ZI MK.FER	111012ZIMF	30	pe stoc
ZAVOR APLICAT 98x50MM PT.LACAT ZI MK.FER	111014ZIMF	25	pe stoc
ZAVOR APLICAT LAT 65x35MM ZI MK.FER	111011ZIMF	120	pe stoc

ZAVOR APLICAT 210x48MM PT.LACAT ZI MK.FER - Zăvor aplicat pentru lacăt. Oțel ZINCAT GALBEN.

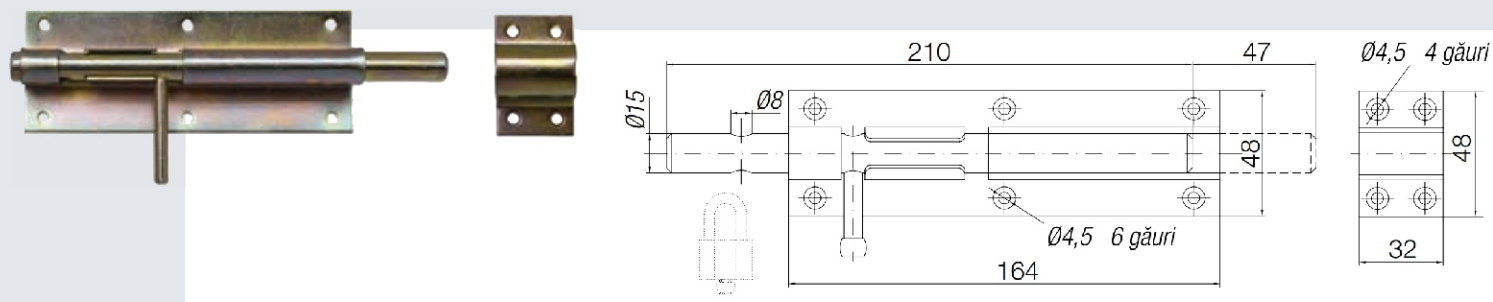

ZAVOR APLICAT 80x60MM ZI MK.FER - Zăvor aplicat. Oțel ZINCAT GALBEN.

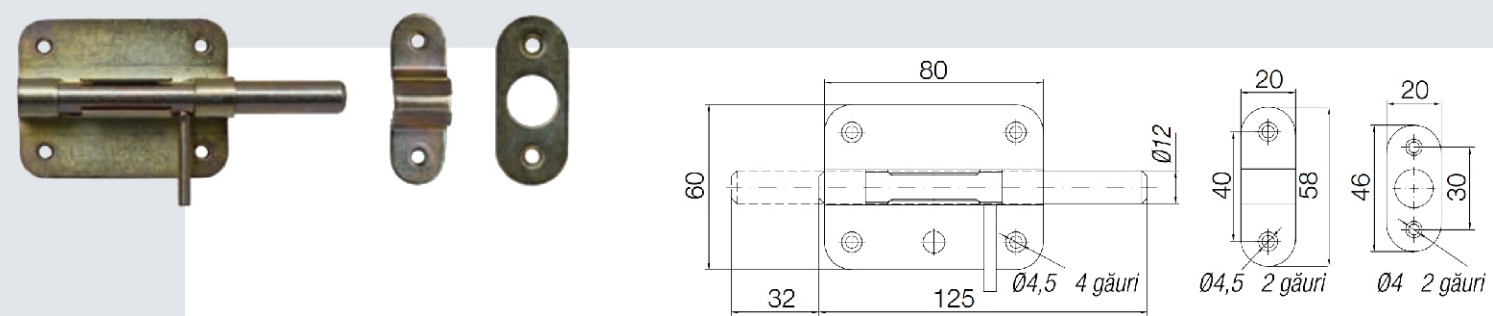

ZAVOR APLICAT 98x50MM PT.LACAT ZI MK.FER - Zăvor aplicat pentru lacăt. Oțel ZINCAT GALBEN.

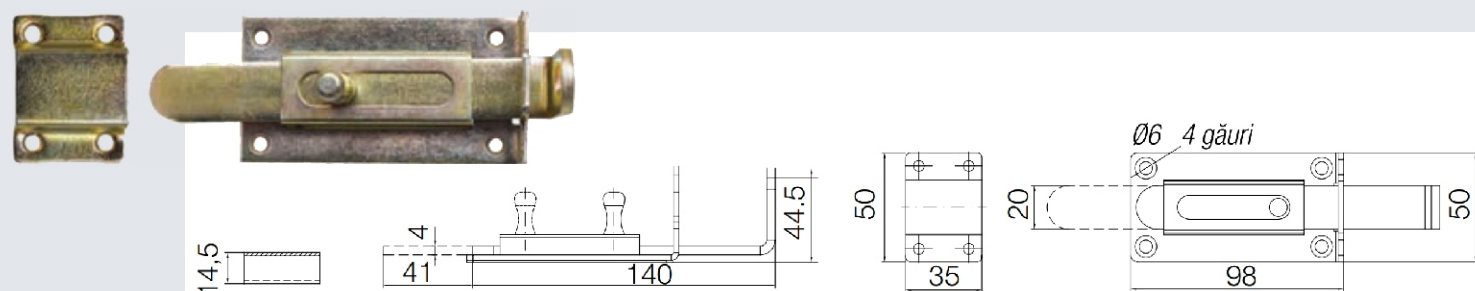

ZAVOR APLICAT LAT 65x35MM ZI MK.FER - Zăvor aplicat cu talpă îngustă. Oțel ZINCAT GALBEN.

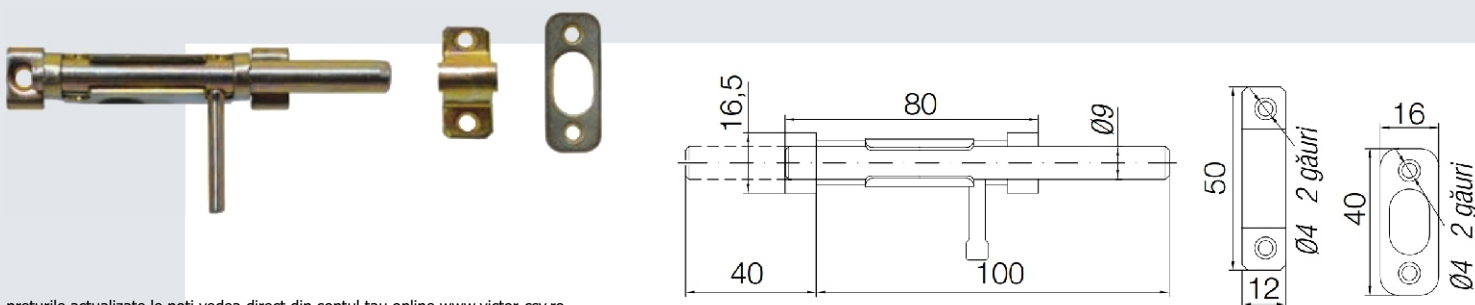

VICTOR CSV reprezintă alternativa calitativă a distribuției abrazivelor și echipamentelor de protecție pe piața autohtonă, punând preț nu numai pe calitatea produselor promovate, ci și pe evaluarea corectă și orientată spre interesul clientului a soluțiilor oferite pentru aplicațiile necesare.

În acest sens, beneficiind de experiența și totodată entuziasmul unui colectiv înclinat spre a oferi clientului soluția cea mai potrivită aplicației solicitate, compania VICTOR CSV SRL a semnat parteneriate pentru reprezentare cu firme renumite din domeniu, precum SAINT-GOBAIN GLASS ROMÂNIA deținătoare brandului NORTON și DELTA PLUS ROMÂNIA, PORTWEST recunoscute internațional în domeniul abrazivilor și al protecției umane individuale.

Consumabilele de calitate elimină timpii morți apăruți în procesele de producție în momentul înlocuirii lor pe utilaje, asigură confortul utilizatorului, scad investițiile în

materiale auxiliare, creând profitul pe termen lung, prin respectarea termenelor de execuție și crearea cadrului confortabil de muncă pentru utilizator, elemente extrem de importante în economia oricărui proiect.

Este normal ca produsele consumabile de calitate să nu-și poată dovedi eficiența decât montate pe utilaje de calitate. Astfel, în portofoliul nostru de echipamente pot fi găsite tehnologii performante ale unor producători de prestigiu: CLIPPER, MILWAUKEE, HYUNDAI.

Sculele manuale utilizate de profesioniști au darul de a le asigura acestora confort în exploatare și eficacitate, dar sunt importante și pentru imaginea oferită clienților. Din acest motiv la noi veți găsi tot ce este mai bun: SOLA, ROTHENBERGER, WITTE, MILWAUKEE.

Calitatea produselor, dar și dorința generală a membrilor companiei de a deschide ochii oricărui client asupra avantajului utilizării

în orice aplicație a unor consumabile și echipamente de calitate au generat sloganul companiei: CHECK THE QUALITY !









Produsele comercializate se adresează tuturor domeniilor de activitate (ex. construcții, instalații, industria prelucrătoare, industria auto, industria alimentară), dar și comercianților en-gross și en-detail.

Printre produsele comercializate vă enumerăm: abrazive, așchietoare, perii de sârmă, scule de mână, unelte și scule pentru instalații, capete de șurubelniță, adaptoare magnetice, chei hexagonale, scule electrice și echipamente de protecție, etc.

Din septembrie 2015, compania VICTOR CSV SRL, din Brașov, este Certificată ISO 9001:2015 pentru următoarele activități:

Comercializarea Consumabilelor Industriale, Sculelor Electrice și Echipamentelor de Protecție.



	0722 180363 bogdanpetrean@victor-csv.ro
	0722 180363 bogdanpetrean@victor-csv.ro
	0733 007715 andreivioreanu@victor-csv.ro
	0733 007715 andreivioreanu@victor-csv.ro
	0722 346821 marketing@victor-csv.ro
	0799 866339 prahova@victor-csv.ro
	0728 994190 roxanabaru@victor-csv.ro
	0799 866339 prahova@victor-csv.ro

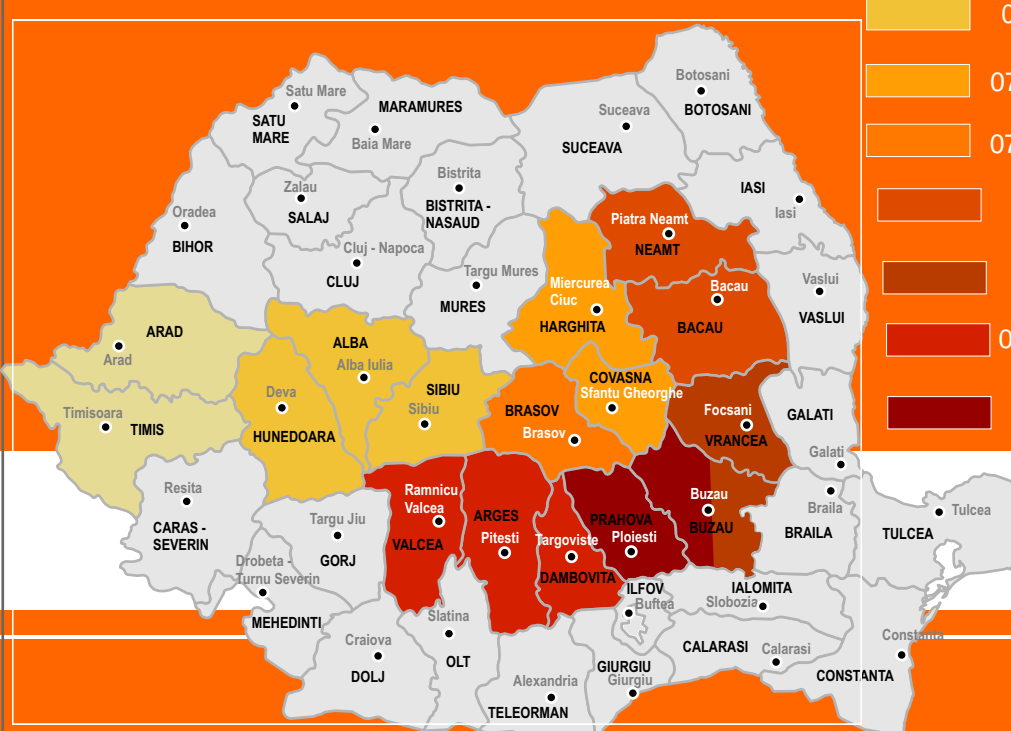

Agentii noștri vă stau la dispoziție.