



CATALOG

2014

CALITATE LA UȘA TA

Grupurile Autorizate de Montaj

ALBA IULIA

SC FLORIDA CONSTRUCT SRL 0258 823 334

ARAD

SC EDIL HOME DECOR SRL 0723 919 468

SC EXCLUSIVE AMBIENT SRL 0740 863 888

SC GARANT COMPANY SRL 0728 890 810

SC HEIV SRL 0257 270 662

BACĂU

SC ART MIM SRL 0765 787 777

BAIA MARE

SC MOZIGRES SRL 0721 877 370

BOTOȘANI

SC COZMOPOL SRL 0231 583 903

BRAȘOV

SC RECOBOL SRL 0368 414 315

BUCUREȘTI

SC ALUMATIC SRL 0723 371 731

CALIN COSTICA FILON II 0748 231 147

SC DJ MAISTER EXIM SRL 0723 333 202

SC DOLLY STYLE TRUST SRL 0721 778 373

SC FAREST SRL 0728 853 043

SC MADRA CONSTRUCT SRL 0744 649 260

SC OPUS CONCEPT SRL 0749 958 023

SC PORTA BRAND B&M SRL 0752 116 317

SC PORTA DESIGN MOB SRL 0730 999 691

SC PRIMA PORTA INT'L SRL 0768 763 354

SC RTH PROCONSTRUCT SRL 0728 302 652

SC SFERIC UȘI ȘI FERESTRE SRL 0731 692 899

SC SMART FENSTER SRL 0747 197 339

S.C.TEKA DECOR S.R.L. 0745 304 203

SC VISUAL DESIGN GRUP SRL 0746 573 098

BĂICOI

IDEAL CONSTRUCT 0766 127 765

BUZĂU

SC CONSTAM AMBIENT SRL 0742891098

CÂMPULUNG MUSCEL

SC MADALINA SRL 0248 510 112

CORUNCA

SC CASACOLOR SRL 0722 599 392

CLUJ NAPOCA

SC AL MA CHIM SRL 0744 779 949

SC ALUMATIC NORD SRL 0264 274 013

SC CH TRANSBETON CONSTRUCTII 0740 058 997

SC EMIMOND SRL 0753 064 434

SC EVOTERM SRL 0264 436 691

SC EXPERT DOORS&HOUSES SRL 0748 199 921

SC ZBIRGOS SRL 0742 055 205

CONSTANȚA

SC ADILA SRL 0744 325 858

SC LUXOR TRADING SRL 0723 313 248

SC MACO SAFETY SRL 0752 037 267

CRAIOVA

SC AMSALI IMPEX SRL 0351 178 901

SC PROGOPO IMPEX SRL 0251 430 431

DEVA

SC QUASAR SRL 0254 232 323

FĂLTICENI

SC ART MIM SRL 0740 869 526

GALAȚI

SC ROMDECOR SRL 0741 038 420

LUGOJ

SC MONAPLAST SRL 0722 296 187

MANGALIA

SC DAVIS DECOR SRL 0747 339 299

ONEȘTI

SC DANSIM SRL 0744 299 498

SC KLAR CONSTRUCT SRL 0723 050 731

SC NOVA DESIGN SRL 0745 969 013

ORADEA

SC DAVILAS SRL 0729 774 488

SC EUROBAC ROMANIA SRL 0744 778 779

SC PROGES SRL 0259 406 290

PIATRA NEAMȚ

SC KMK INTERIM SRL 0233 234 261

SC IMPACT DISTRIBUTION SRL 0726 746 182

PITEȘTI

CĂMINUL STIL 0248 219 342

SC PORTA BRAND B&M SRL 0752 116 317

PLOIEȘTI

SC SANTAL PROD SRL 0729 006 868

SARICHIUI

SC ARCASWOOD SRL 0755 463 760

SIBIU

SC AVI SRL 0727 200 101

SC FLORIDA CONSTRUCT SRL 0269 244 711

TG. MUREȘ

SC BTM DISTRIBUTION SRL 0728 606 061

TIMIȘOARA

SC ALUMATIC SRL 0723 371 731

SC EDIL HOME DECOR SRL 0723 919 468

SC FILER IMPEX SRL 0722 596 030

SC ILGIBOFER SRL 0256 218 321

SC KAOLA SRL 0356 450 440

SC MATIS GRUP SRL 0722 823 643

SC PRED SMY SRL 0356 455 864

SC SILVER HOUSE SRL 0722 591 090

TURDA

AL MA CHIM 0744 779 949

SC SILVAMETH PROD SRL 0748 230 705



5 ANI*

GARANȚIE

36 LUNI

PENTRU UȘI ȘI TOCURI

+ 24 LUNI ADIȚIONAL

PENTRU MONTAREA PRODUSELOR CU
ECHIPE AUTORIZATE DE MONTAJ

REGULAMENTUL PROMOȚIEI ESTE DISPONIBIL PE:
www.portadoors.ro

DORIȚI:

- ▶ PRODUSE LA ÎNALTE STANDARDE DE CALITATE
- ▶ DESIGN INOVATOR
- ▶ PRODUSE CERTIFICATE
- ▶ SOLUȚII TESTATE PENTRU PROIECTE IMOBILIARE
- ▶ REȚEA DE DISTRIBUȚIE EXTINSĂ LA NIVEL EU-ROPEAN
- ▶ SERVICII POST-VANZARE PROFESIONISTE

**TOATE ACESTEA LE PUTEȚI REGĂSI
ÎN PORTOFOLIUL DE PRODUSE PORTA.**

* PENTRU UȘILE DE EXTERIOR DIN LEMN
– GARANȚIE DE 24 LUNI +12 (ÎN CAZUL MONTAJULUI AUTORIZAT).

Clasificarea Porta

Pe baza standardelor europene, am realizat, special pentru dumneavoastră, o clasificare a finisajelor utilizate pentru produsele Porta – luând în considerare diferiți factori externi care acționează direct asupra durabilității suprafeței ușilor. Agenții externi care acționează asupra ușii și cu precădere a finisajului acesteia în procesul de uzură zilnică sunt:

Fenomenul de frecare



Acest fenomen este un aspect inevitabil în utilizarea oricărei uși. Zilnic, ușile sunt supuse unor repetate acțiuni de închidere-deschidere al căror scop de bază îl reprezintă trecerea persoanelor; de cele mai multe ori însă, mâinile ocupate, documentele transportate sau lucrurile personale fac imposibilă utilizarea lor corectă. Suprafața canatului trebuie să reziste la jocurile neatențe și zgłobii ale copiilor, precum și la caracterul jucăuș și nerăbdător al animalelor de companie.

Umiditate



Umiditatea crescută în imediata apropiere a ușilor influențează negativ furnirul; păstrarea furnirului în condiții minime de umiditate garantează păstrarea formei și o suprafață uniformă pe tot parcursul utilizării.

Substanțele de curățare



Lucrările de curățenie atât în locuința proprie cât și în firme necesită folosirea unor substanțe de curățare, care de multe ori pot afecta durabilitatea ușilor.

Lumina zilei



Un factor care influențează tonalitatea culorilor pe o perioadă îndelungată de folosire. Am verificat, pentru dumneavoastră, toate categoriile de furnir precum și reacția acestora la lumina zilei pe o perioadă de folosire de câțiva ani și cu mândrie putem afirma că modalitățile de finisare a canatului alese de către noi au obținut cele mai bune rezultate pe tot parcursul utilizării.

Clasificarea Porta ia în considerare șase grupe în care sunt înc-luse toate categoriile de finisaje folosite în gama de uși Porta. În cadrul clasificării s-au luat de asemenea în considerare, calitatea, durabilitatea și estetica finisajului – sperăm că această clasificare vă va ajuta în luarea unei decizii optime. Pentru fiecare produs prezentat veți găsi și informații privind clasificarea finisajului utilizat:

ECONOMIC

Clasa care asigură un raport excelent de preț și calitate.

STANDARD Vopsea Acrilică Pentru Interior

Clasa generală Porta asigură posibilitatea unei utilizări pe termen lung în gospodăriile individuale.

STANDARD PLUS Finisaj Portadecor, Finisaj Portasynchro 3D, Portacortex, Super Matt

Clasa Standard Plus se caracterizează prin parametri specifici de frecare și rezistență la umiditate.

PREMIUM

Finisaj Portadur, Furnir Natural Standard, Furnir Natural Select, PVC Vopsea pe Bază de Poliester, Vopsea Acrilică Pentru Exterior, Vopsea Acrilică UV

Clasa cu cele mai bune rezultate, garantează o calitate înaltă de exploatare, utilizarea acestora fiind recomandată în blocuri de locuințe și birouri.

PROFESIONAL Finisaj CPL, Vopsea pe Bază de Poliester, Placă din Oțel Laminată PVC, Portaperfect 3D

Clasa care combină funcționalitatea și eleganța acolo unde ușile sunt expuse direct acțiunii factorilor externi.

Se recomandă în hoteluri, clădiri publice și birouri.

EXTREM HPL, Oțel Inoxidabil

Clasa care, datorită parametrilor tehnici, oferă protecția impusă de factorii externi; este recomandată utilizarea în spații cu trafic intens.

Destinația recomandată de Porta pt. diferite finisaje:

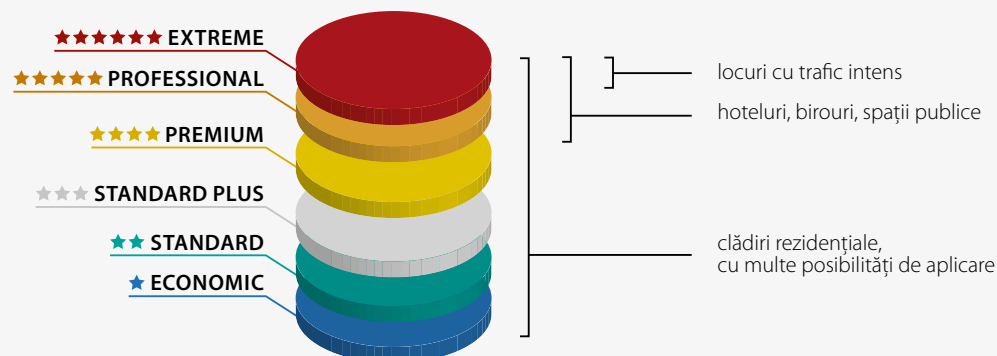

Prezentarea informațiilor într-un mod mai eficient:



Fiecare categorie de uși este marcată cu o altă culoare:

- 01 uși de interior cu finisaj sintetic
- 02 uși de interior cu furnir natural
- 03 Villadora
- 04 sisteme de glisare, canaturi pliabile, canaturi duble cu glisare paralelă
- 05 uși pentru intrare în apartament
- 06 uși de exterior
- 07 uși tehnice și metalice
- 08 tocuri de ușă
- 09 accesorii și dimensiuni

Simboluri ușor identificabile care denotă caracteristicile produselor:

<p>Proprietăți anti-efracție clasa 2, clasa 3, clasa C Uși rezistente la efracție</p>	<p>Dimensiuni disponibile pentru uși într-un canat: min.'60', max.'110'</p>	<p>Disponibil cu Toc Proiect</p>	<p>CONSUM REDUS DE ENERGIE</p> <p>Eficiența energetică reduce costurile globale de încălzire.</p>
<p>Rezistența la foc EI 30, EI 60 Uși rezistente la foc timp de 30 sau 60 de minute</p>	<p>Dimensiuni disponibile pentru uși în două canaturi: min.'90', max.'220'</p>	<p>Uși universale stânga - dreapta</p>	<p>STANDARD PASIV</p> <p>Tehnologia pasivă reprezintă cea mai eficientă soluție de economisire a energiei în domeniul construcțiilor.</p>
<p>Izolare fonică Rw 27 dB D, 25, Rw 32 dB D, 30, Rw 37 dB D, 35, Rw 42 dB D, 40 Valoarea indică rezistența la zgomot în decibeli</p>	<p>Fără falț</p>	<p>Modulul Retro</p>	<p>NU AFECTEAZĂ MEDIUL</p> <p>Nu afectează mediul înconjurător în procesul de producție și în procesul zilnic de utilizare.</p>
<p>Clasa mecanică clasa 1, clasa 2, clasa 3, clasa 4 Rezistența ușilor la sarcină, în funcție de condițiile de exploatare</p>	<p>Cu falț</p>	<p>Culori disponibile</p>	<p>3 ANI GARANȚIE STANDARD</p> <p>Calitate pe o perioadă îndelungată 3 ani garanție</p>
<p>Rezistența la fum clasa Sa, Sm Denotă rezistența ușii la pătrunderea fumului</p>	<p>Toc reglabil disponibil</p>	<p>Creați-vă ușa după propriul proiect</p>	<p>DESIGN MODERN</p> <p>Soluții testate Design modern</p>
<p>Rezistența la condiții atmosferice</p>	<p>Pervazuri – disponibile cu lățimea de 60 mm și 80 mm</p>	<p>Oglindă (opțional)</p>	<p>CALITATE 100%</p> <p>Cel mai înalt standard de calitate, garantat de Porta. Tehnologie inovativă creată de specialiști.</p>
<p>Porta CONTRACT Departamentul specializat în comenzi non-standard</p>	<p>Uși glisante</p>	<p>Naturale Foaie de ușă finisată cu furnir natural</p>	



Stimați clienți,

De peste două decenii Grupul Porta este un pionier în proiectarea și producerea ușilor de cea mai înaltă calitate, străduindu-ne să urmăm îndeaproape tendințele globale în domeniul designului și tehnologiei de fabricare. Astfel, de-a lungul activității noastre am avut de multe ori privilegiul de a influența gusturile a milioane de clienți în ceea ce privește designul interior.

Totuși, în timp ce ne punem amprenta asupra amenajărilor interioare, nu trebuie să uităm de propriul nostru brand. Timpul pentru schimbare e aici.

Noul logo reprezintă simbolul Porta, într-o formă revoluționară, orientată către viitor. Facem toate eforturile să ne asigurăm că vom rămâne un sinonim pentru calitatea impecabilă a ușilor oferite la prețuri imbatabile și dorim să fim noi cei care impunem cele mai înalte standarde în această industrie.

Noul logo reflectă fidel valorile companiei: încredere și fiabilitate, în contextul noilor vremuri. Prin respectarea acestor valori reușim să garantăm satisfacția clienților noștri și calitatea produselor Porta. Procesul continuu de întinerire și modernizare este susținut acum și de noul logo, ce va genera o imagine unitară, recunoscută în toate țările în care sunt comercializate produsele Porta.

Un catalog plin de noutăți, o marcă modernă – iată ce vă propunem pentru a îndrăgi și mai mult tot ceea ce reprezintă PORTA.

Jacek Sarnowski
Președinte al Consiliului de Administrație

Lider
al calității 2013



Mențiune pentru
design deosebit
pentru colecția
Eco POLAR

DOBRY 2014
DESIGN
WYRÓZNIENIE

PORTA DOORS

Fabrica S.C. Porta KMI România S.R.L.
Zona Industrială Arad Nord - Vest, Strada III, Nr. 11, 310491 Arad
tel. 0040 257 227 400, fax 0040 257 227 401
www.portadoors.ro
email: info_doors@porta.com.pl

01	uși de interior cu finisaj sintetic	
	MINIMAX, Porta DECOR	10
	Porta TREND	12
	LONDRA, VIENA	14
	Porta ROYAL	16
	Porta VECTOR	18
	Porta GRANDDECO	20
	Porta STIL	22
	Porta PASKY	24
	Porta TWIST	26
	Porta FOCUS	28
	Porta FIT	30
	Porta NOVA	34
	Porta LINE	40
	Laminate CPL	42
	Porta LEVEL	44
	Porta GRANDE	46
	Porta CONCEPT	48
	Porta ADMIRE	50
	Porta INSPIRE	52
02	uși de interior cu furnir natural	
	Porta CLASSIC	56
	Natura FAVORITE	58
	MALAGA	60
	MADRID, CORDOBA	62
	TOLEDO, SEVILLA	64
	Nova NATURA	66
	Verte NATURA	70
	Natura LINE	72
	Natura SPACE	74
	Natura TREND	76
	Natura CONCEPT	78
	Natura IMPRESS	82
03	Villadora	
	Villadora RETRO	86
	Villadora MODERN	88
04	sisteme de glisare canaturi pliabile canaturi glisante	
	Uși pliabile ALFA, BETA	92
	Canaturi duble cu glisare paralelă OMEGA	94
	Sisteme de glisare PORTA, ALU	96
	Sisteme de glisare COMPACT, METAL	98
05	uși de interior pentru intrare în apartament	
	Colecții de uși	102
	ENTRO	104
	OPTIMAL – Uși metalice, consolidate	106
	AGAT Plus, OPAL Plus – uși de intrare	108
	QUARTZ – uși de intrare	110
	GRANIT – uși antifracție clasa C și RC 3 ENV	112
	GRANIT PS – uși antifracție clasa RC 3 ENV	114
06	uși de exterior pasive și eficiente energetic	
	Eco POLAR, Eco POLAR PASSIVE	118
	Eco NORD	120
	ROMA – ușă șă antifracție clasa 4 ENV, bolțuri antifurt	122
07	uși tehnice și metalice	
	Colecții de uși tehnice	126
	Izolație fonică 27 dB, Rw (27-31)*	128
	Izolație fonică 32 dB, Rw (32-36)*	128
	Izolație fonică 42 dB, Rw (42-46)*	129
	Uși rezistente la foc EI 30, EI 60	130
	ENDURO	131
	AQUA	132
	Metal BASIC, Metalice	133
	Uși universale pentru încăperi tehnice	134
	Metalice EI 30, EI 60	135
	Parametrii tehnici ai ușilor Porta	136
	Destinația ușilor tehnice Porta	137
08	tocuri, supralumini	
	MINIMAX	140
	Toc RONDO	142
	Porta SYSTEM	144
	Porta SYSTEM ELEGANCE	146
	Toc LEVEL	148
	Porta SYSTEM GK	150
	Villadora RETRO	152
	Villadora MODERN	154
	Supralumini	156
	De colț 50 mm și 100 mm	158
	Metalic REGLABIL	160
	Toc reglabil metalic PS „cant dreptunghiular”	162
	AGAT, OPAL	164
	PROIECT	166
09	accesorii, dimensiuni, informații adiționale	
	Mânere	170
	Accesorii pentru uși ECO NOUTATE 2014/2015	173
	Architrave and ventilation	174
	Geamuri	175
	Balamale și broaște	176
	Accesorii adiționale	177
	Desene montaj	178
	Dimensiunile de montaj	179
	Dimensiunile ușilor	180
	Tipuri de construcție	186
	Comenzi non-standard	187
	Paleta de culori	188

CULORI NOI

NOU! DESIGN ORIZONTAL 3D

Folie Portasynchro 3D ★★★



Folie Portaperfect 3D ★★★★★



ECOLOGIC

Vopsea Ecologică UV ★★★★★



HPL ★★★★★



Vopsea pe bază de poliester ★★★★★

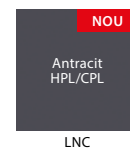

SOLUȚII NOI

ELEGANȚĂ

Plinte decorative GRANDE într-o varietate de culori
vezi pag. 174



Vă oferim posibilitatea să **ALEGEȚI!**

Pervazuri de 60 sau 80 mm pentru tocul Porta System, tocuri tunel PS, sisteme glisante și culisante și toc PROIECT

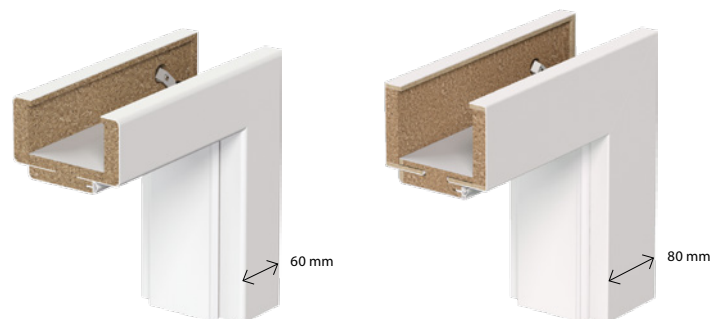

SIGURANȚĂ

Broască magnetică pentru uși cu falț și fără falț
vezi pag. 168



NOI TENDINȚE ÎN DESIGN

Toc fără falț LEVEL cu panouri de 20 cm sau 100 cm
vezi pag. 140

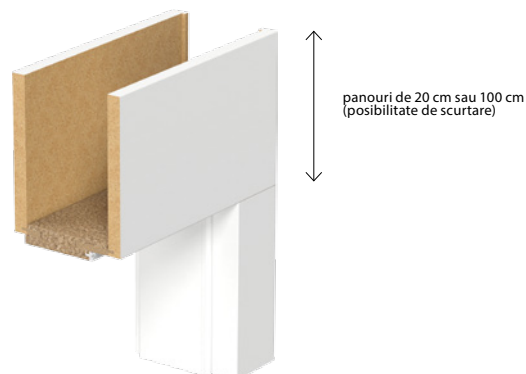

■ COLECȚII NOI

Porta TREND
vezi pag. 12-13



culori
în tendințe

Porta TREND model I1,
Wenge Închis

Porta LEVEL cu panou de 20 cm sau 100 cm
vezi pag. 44-43

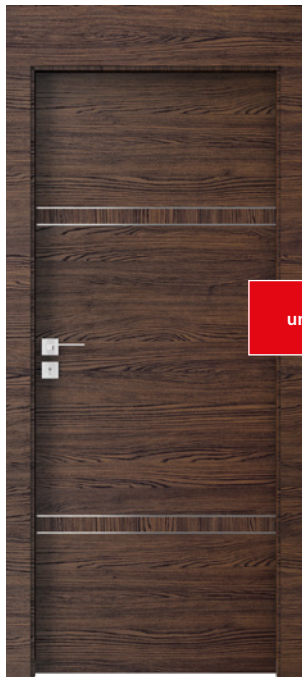

un alt nivel

Porta LEVEL model B.2, Capri 3,
cu toc dedicat LEVEL

Porta LEVEL cu panou de 20 cm sau 100 cm
vezi pag. 44-43



design
original

Porta LEVEL model A.3, Capri 3,
cu toc dedicat LEVEL

Porta CONCEPT
vezi pag. 48-47



noutăți
estetice

Porta CONCEPT model H.4,
Alb

Metal BASIC
vezi pag. 133



focus pe
accesibilitate

Metal BASIC model plină, Euroinvest
(RAL 7035)

UȘI METALICE EI 60,
vezi pag. 135



siguranță și calitate
maximă

UȘI METALICE EI 60 model 3, Antracit
(rezistență la foc 60 min.)



> Uşa Porta **GRANDE**, C.0, A.1 cu oglindă, Bej Deschis



MINIMAX, Porta DECOR
Porta TREND
Profilate LONDRA, VIENA
Profilate Porta ROYAL
Porta VECTOR
Porta GRANDDECO
Porta STIL
Porta PASKY
Porta TWIST
Porta FOCUS
Porta FIT
Porta NOVA
Porta LINE
Laminate CPL
Porta LEVEL
Porta GRANDE
Porta CONCEPT
Porta ADMIRE
Porta INSPIRE

01

uși de interior cu finisaj sintetic

Oferta noastră bogată permite fiecărui client să aleagă tipul de canat dorit, atât în ceea ce privește modelele cât și prețul: de la canaturi plane finisate cu vopsea ecologică, finisaje laminate disponibile într-o paletă coloristică bogată până la canaturi acoperite cu folie sintetică. Trăsătura comună a tuturor acestor produse este calitatea înaltă. La un preț competitiv, clienții noștri pot fi siguri că produsul achiziționat corespunde celor mai înalte norme de calitate.

MINIMAX, Porta DECOR

Calitate la un preț accesibil

Ușile din colecția MINIMAX reprezintă o propunere atractivă pentru clienții care iau în considerare prețul redus și care nu acceptă compromisuri în ceea ce privește calitatea produsului.

Canaturile Porta Decor se potrivesc perfect atât spațiilor rezidențiale cât și clădirilor de birouri. Variata gamă de decoruri calde permite amenajarea unor interioare primitoare și plăcute.



Porta DECOR model „scăriță”, Alb



MINIMAX plină, Alb



plină



geam mic



geam mare



grilă WC



grilă mică



model scăriță



CULORI DISPONIBILE

Vopsea Ecologică ★★



Folie Portadecor MINIMAX ★★★



Folie Portadecor ★★★



* până la terminarea stocurilor

Folie Portasynchro 3D ★★★



Folie Portaperfect 3D ★★★★★



geam „chinchilla”

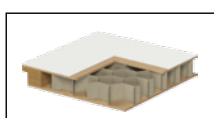

miezul: fagure de stabilizare

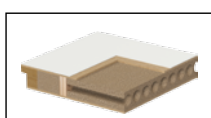

miezul: PAL perforat

INFORMAȚII TEHNICE

CONSTRUCȚIA CANATULUI

Rama din interior a canatului este executată din MDF sau lemn de rășinoase încleiat¹. Miezul canatului este fagure de stabilizare sau placă din PAL perforat consolidată în interior cu element de ramă din placaj (cost suplimentar). Rama și miezul foilor de ușă sunt acoperite pe ambele fețe cu plăci de HDF.

ACCESORII INCLUSE ÎN PREȚUL CANATULUI

- Două balamale standard cu știft, posibilitatea de a comanda balamale PRIME – cost suplimentar
- Trei balamale pentru canatul cu dimensiunea „100” sau „110”
- Broască cu cheie simplă, cu blocare pentru uși de baie sau pregătire pentru cilindru
- pentru cilindru
- Geam (model: chinchilla)
- Mâner rotund pentru uși glisante

TOC, vezi pag. 140

- Toc de ușă reglabil Porta SYSTEM
- Toc de ușă reglabil fără falț Porta SYSTEM ELEGANCE**
- Tocul de ușă MINIMAX cu lățimea constantă de 60 mm și 100 mm
- Tocul de ușă RONDO cu lățimea constantă 100 mm****
- Toc reglabil metallic Porta System “cant dreptunghiular”
- Toc de ușă metallic
- Toc Level****

REMARCĂ

- Agreement Tehnic AT016-02/324-2013, CTPC București.
- Colecția Minimax este disponibilă doar în varianta cu falț.
- Uși disponibile în versiunea de vopsire individuală la preț de Minimax Alb.
- În cazul miezului din PAL perforat pregătirea pentru scurtare este inclusă în preț.
- Dimensiunea „110” disponibilă numai cu miezul în PAL perforat. Dimensiunile geamurilor sunt la fel ca pentru varianta „100”.
- Posibilitatea de a alege dimensiunea canaturilor pentru ușile duble. Canatul pasiv (panou lateral) este disponibil cu dimensiunile „30”, „40” și „50” numai în varianta de ușă plină. Pentru uși duble fără falț trebuie comandat canatul activ și cel pasiv.
- Broasca magnetică nu este disponibilă pentru ușile duble
- * Indisponibil pentru dimensiunea „100” și „110”.
- ** Disponibil doar pentru colecția Porta DECOR.
- *** Disponibil doar pe finisajele Portadecor, Portasynchro 3D.
- **** Disponibil doar pentru colecția Porta DECOR.

1 Cost suplimentar

COSTURI SUPLIMENTARE (OPȚIONAL)

- dimensiunea „100”, „110”
- structură PAL perforat
- grilă, panou de ventilație sau panou cu decupaj pentru ventilație
- balamele PRIME (pentru tocuri dedicate)
- noua broască cu plăcuța frontală lucioasă (argintiu sau auriu)
- **NOU!** Broască magnetică
- pregătire pentru scurtare (max. 60 mm)
- geam rotund cu rama din inox
- broască specială și mânere laterale (pentru uși glisante)
- capace pentru balamale standard (set pentru o balama)
- mâner cu șild
- geam mat – geam mic sau grilă WC
- geam mat – geam mare
- geam mat – grilă mică
- geam mat – scăriță

(pag. 170)

Porta TREND

Culori în tendințe

O expresie modernă a tendințelor în design ce include cele mai iubite modele de uși Porta.



Porta TREND, model 1, Wenge Închis



Porta TREND, I.1, Wenge Închis, sticlă chincilla



plină



geam mic



geam mediu



geam mare



I.1

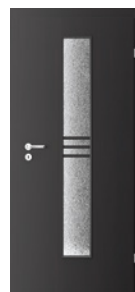

model 1

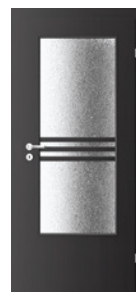

model 3

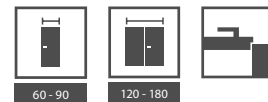

CULORI DISPONIBILE

Vopsea Ecologică ★★



Folie Portadecor TREND ★★



INFORMAȚII TEHNICE

CONSTRUCȚIA CANATULUI

Rama din interior a canatului este executată din MDF. Miezul canatului este fagure de stabilizare. Atât rama cât și miezul sunt acoperite pe ambele fețe cu plăci HDF.

ACCESORII INCLUSE ÎN PREȚUL CANATULUI

- Două balamale standard cu știft, posibilitatea de a comanda balamale PRIME – cost suplimentar
- Broască cu cheie simplă, cu blocare pentru uși de baie sau pregătire pentru cilindru
- Geam (model: chinchilla)

TOC, vezi pag. 140

Pentru uși cu falț.

- Toc de ușă reglabil Porta SYSTEM
- Tocul de ușă MINIMAX cu lățimea constantă de 70 mm și 100 mm

REMARCĂ

- Agrement Tehnic AT016-02/324-2013, CTPC București.
- Posibilitatea de a alege dimensiunea canaturilor pentru ușile duble.
- Broasca magnetică nu este disponibilă pentru ușile duble.
- Colecția Porta TREND poate fi comandată și în versiunea de set gata asamblat, cu toc Minimax 70. Tocul Minimax 70 mm este echipat în standard cu 2 balamale cu știft, capace sintetice pt. prevenirea umezirii părții inferioare a tocului și garnitură de cauciuc.

COSTURI SUPLIMENTARE (OPȚIONAL)

- grilă, panou de ventilație sau panou cu decupaj pentru ventilație
- pregătire pentru scurtare max. 60 mm
- **NOU!** broască magnetică
- mâner cu șild
- geam mat



Toc Minimax 70



miezul: fagure de stabilizare

LONDRA, VIENA

Uși clasice cu bun gust

Modele clasice, elegante și cu un standard ridicat de calitate, așa se caracterizează ușile Londra și Viena.



VIENA, grilă mare, plină, Alb



LONDRA, plină, Alb



LONDRA
plină



LONDRA
geam mic



LONDRA
grilă mică



LONDRA
grilă mare



VIENA
plină



VIENA
geam mic



VIENA
grilă mică



VIENA
grilă mare

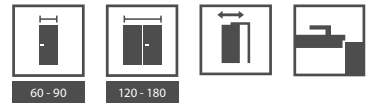

CULORI DISPONIBILE

Vopsea Ecologică ★★



Finisaj PVC ★★★★★



INFORMAȚII TEHNICE

CONSTRUCȚIA CANATULUI

Rama din interior a canatului este executată din MDF sau lemn de rășinoase încleiat¹. Miezul canaturilor este fagure de stabilizare. Rama și miezul canaturilor de ușă sunt acoperite pe ambele fețe cu plăci profilate de hdf.

ACCESORII INCLUSE ÎN PREȚUL CANATULUI

- Două balamale standard cu știft, posibilitatea de a comanda balamale PRIME – cost suplimentar
- Broască cu cheie simplă, cu blocare pentru uși de baie sau pregătire pentru cilindru
- Geam „chinchilla”
- Mâner rotund pentru uși glisante

TOCUL, vezi pag. 140

Pentru uși cu falț.

- Toc de ușă reglabil Porta SYSTEM
- Tocul de ușă MINIMAX cu lățimea constantă de 60 mm* și 100 mm
- Tocul de ușă RONDO cu lățimea constantă 100 mm**
- Toc reglabil metalic Porta System “cant dreptunghiular”
- Toc de ușă metalic.

REMARCĂ

- Agrement Tehnic AT016-02/324-2013, CTPC București.
- Agrement Tehnic AT016-02/325-2013, CTPC București.
- Posibilitatea de a alege dimensiunea canaturilor pentru ușile duble.
- Broasca magnetică nu este disponibilă pentru ușile duble.
- Colecția Viena nu este disponibilă pe finisaj PVC.
- Cele două colecții nu sunt disponibile pe dimensiunile „100” sau „110”
- * Tocul Minimax 60 nu este disponibil pe finisaj PVC.
- ** Tocul Rondo este disponibil numai pe nuanța Alb.

1 Cost suplimentar.

COSTURI SUPLIMENTARE

- grilă, panou de ventilație sau panou cu decupaj pentru ventilație
- pregătire pentru scurtare (max. 60 mm)
- balamele PRIME (pentru tocuri dedicate)
- noua broască cu plăcuța frontală lucioasă (argintiu sau auriu)
- **NOU!** Broască magnetică
- broască specială și mănere laterale (pentru uși glisante)
- capace pentru balamale standard (set pentru o balama)
- mâner cu șild

(pag. 170)



finisaj structură granulară



miezul: fagure de stabilizare

Porta ROYAL

Un gust rafinat

Porta ROYAL este o colecție clasică într-o variantă nouă.



Porta ROYAL plină, Alb



Porta ROYAL plină, Alb



plină



geam mic



geam mare

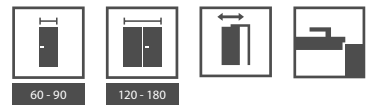

CULORI DISPONIBILE

Vopsea Ecologică ★★



INFORMAȚII TEHNICE

CONSTRUCȚIA CANATULUI

Rama din interior a canatului este executată din MDF sau lemn de rășinoase încleiat¹. Miezul canaturilor este fagure de stabilizare. Rama și miezul canaturilor de ușă sunt acoperite pe am-bele fețe cu plăci profilate de HDF.

ACCESORII INCLUSE ÎN PREȚUL CANATULUI

- Două balamale standard cu știft, posibilitatea de a comanda balamale PRIME – cost suplimentar
- Broască cu cheie simplă, cu blocare pentru uși de baie sau pregătire pentru cilindru
- Geam „chinchilla”
- Mâner rotund pentru uși glisante²

TOCUL, vezi pag. 140

Pentru uși cu falț

- Toc de ușă reglabil Porta SYSTEM
- Tocul de ușă MINIMAX cu lățimea constantă de 60 mm și 100 mm
- Tocul de ușă RONDO cu lățimea constantă 100 mm
- Toc reglabil metalic Porta System “cant dreptunghiular”
- Toc de ușă metalic

REMARCĂ

- Agreement Tehnic AT016-02/324-2013, CTPC București.
- Posibilitatea de a alege dimensiunea canaturilor pentru ușile duble.
- Șildul pentru modelul cu geam mare nu poate fi mai lat de 42 mm.
- Modelele Royal sunt disponibile în normele PN, dimensiunile „60” – „90” și CN, dimensiunile „70” – „90”.
- Broasca magnetică nu este disponibilă pentru ușile duble.

1 Cost suplimentar.

2 Nu se aplică la modelul Geam mare (doar mâner frontal „degetar”).

COSTURI SUPLIMENTARE (OPȚIONAL)

- panou de ventilație sau panou cu decupaj pentru ventilație
- pregătire pentru scurtare (max. 60 mm)
- balamele PRIME (pentru tocuri dedicate)
- noua broască cu plăcuța frontală lucioasă (argintiu sau auriu)
- **NOU!** broască magnetică
- broască specială și mânere laterale (pentru uși glisante)¹
- capace pentru balamale standard (set pentru o balama)
- mâner cu șild

(pag. 170)



Vezi filmul de prezentare al colecției, în limba poloneză:
www.porta.com.pl/dm/portaroyal.wmv



îmbinare cu panou



îmbinare cu sticlă



miezul: fagure de stabilizare

Porta VECTOR

O colecție care te inspiră!

Modelele moderne cu finisaje subtile din colecția Porta VECTOR oferă caracter interioarelor, fără să le domine.



Porta VECTOR F, Alb



Porta VECTOR J, Alb



model A



model B



model C



model D

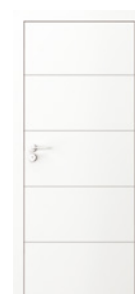

model E



model F



model G

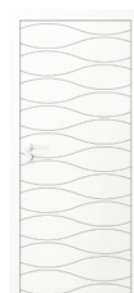

model H



model I



model J



model K



model L



model M



model N



model O



PROJECT



60 - 100



120 - 200



CULORI DISPONIBILE

Vopsea Ecologică ★★



Alb



Dați frâu liber imaginației! Aveți o idee pentru ușa dvs? Departamentul Porta CONTRACT vă sta la dispoziție cu posibilitatea de a comanda uși frezate conform cerințelor dumneavoastră. Detalii despre comenzi non-standard, vezi pag. 187.

INFORMAȚII TEHNICE

CONSTRUCȚIA CANATULUI

Rama canatului este din MDF sau lemn de rășinoase încleiat¹. Miezul canatului este din fagure de stabilizare sau placă din PAL perforat consolidată în interior cu element de ramă din placaj (cost suplimentar). Rama și miezul foilor de ușă sunt acoperite pe ambele fețe cu plăci de HDF.

ACCESORII INCLUSE ÎN PREȚUL CANATULUI

- Două balamale standard cu știft, posibilitatea de a comanda balamale PRIME – cost suplimentar
- Trei balamale pentru canatul cu dimensiunea „100”
- Broască cu cheie simplă, cu blocare pentru uși de baie sau pregătire pentru cilindru
- Mâner rotund pentru uși glisante

TOCUL, vezi pag. 140

Pentru uși cu sau fără falț.

- Toc de ușă reglabil Porta SYSTEM
- Toc de ușă reglabil fără falț Porta SYSTEM ELEGANCE
- Tocul de ușă MINIMAX cu lățimea constantă de 60 mm și 100 mm
- Tocul de ușă RONDO cu lățimea constantă de 100 mm
- Toc reglabil metalic Porta System “cant dreptunghiular”
- Toc de ușă metalic
- Toc Level

REMARCĂ

- Agrement Tehnic AT016-02/324-2013, CTPC București.
- Posibilitatea de a alege dimensiunea canaturilor pentru ușile duble. Canatul pasiv (panou lateral) este disponibil cu dimensiunile „30”, „40” și „50” – fără frezaj.
- Alte frezaje disponibile prin intermediul comenzilor non-standard, vezi pag. 187
- Broasca magnetică nu este disponibilă pentru ușile duble.

1 Cost suplimentar

COSTURI SUPLIMENTARE (OPȚIONAL)

- dimensiunea „100”
- structură PAL perforat
- panou de ventilație sau panou cu decupaj pentru ventilație
- pregătire pentru scurtare (max. 60 mm)
- balamele PRIME (pentru tocuri dedicate)
- noua broască cu plăcuța frontală lucioasă (argintiu sau auriu)
- **NOU!** broască magnetică
- broască specială și mânere laterale (pentru uși glisante)
- capace pentru balamale standard (set pentru o balama)
- mâner cu șild

(pag. 170)



Vezi filmul de prezentare al colecției, în limba poloneză:
www.porta.com.pl/dm/portavector.wmv



frezare modelul F

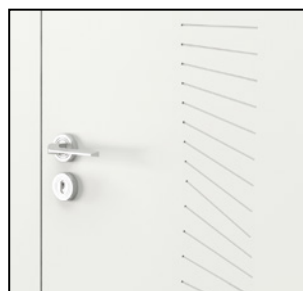

frezare modelul K



miezul: fagure de stabilizare

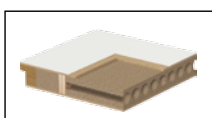

miezul: PAL perforat

Porta GRANDDECO

*Funcționalitate
cu stil*

*Clasic este garanția unui interior elegant,
simplist este întotdeauna de bun gust
– Porta GRANDDECO reprezintă ambele trăsături.*



Porta GRANDDECO 5.2, Nuc Verona 2



Porta GRANDDECO 3.1, Nuc



model 1.1



model 1.2



model 1.3



model 2.1



model 2.2



model 2.3



model 3.1



model 3.2



model 4.1



model 4.2



model 5.1



model 5.2



model 6.1



model 6.2



CULORI DISPONIBILE

Folie Portadecor ★★★



* până la terminarea stocurilor

Folie Portasynchro 3D ★★★



Folie Portaperfect 3D ★★★★★



INFORMAȚII TEHNICE

CONSTRUCȚIA CANATULUI

Miezul canatului de ușă este fagure de stabilizare. În cazul modelelor pline (1.1, 2.1, 3.1, 4.1, 5.1, 6.1) este disponibil miezul din placă din PAL perforat (cost suplimentar), iar pentru celelalte modele este disponibil miezul din placă din PAL plin, montat într-o ramă din lemn de rășinoase încleiat, consolidat cu traverse din placaj (cost suplimentar). Atât rama cât și miezul sunt acoperite pe ambele fețe cu plăci HDF.

ACCESORII INCLUSE ÎN PREȚUL CANATULUI

- Două balamale standard cu știft, posibilitatea de a comanda balamale PRIME – cost suplimentar
- Trei balamale pentru canatul cu dimensiunea „100” sau „110”
- Broască cu cheie simplă, cu blocare pentru uși de baie sau pregătire pentru cilindru
- Sticlă mată securizată sau „chinchilla”
- Mâner rotund pentru uși glisante

TOCUL, vezi pag. 140

Pentru uși cu sau fără falț.

- Toc de ușă reglabil Porta SYSTEM
- Toc de ușă reglabil fără falț Porta SYSTEM ELEGANCE
- Tocul de ușă MINIMAX cu lățimea constantă de 60 mm** și 100 mm
- Tocul de ușă RONDO cu lățimea constantă de 100 mm ***
- Toc reglabil metalic Porta System “cant dreptunghiular”
- Toc de ușă metalic
- Toc Level

REMARCĂ

- Agreement Tehnic AT016-02/325-2013, CTPC București.
- În cazul miezului din PAL perforat și de PAL plin pregătirea pentru scurtare este inclusă în preț.
- Dimensiunea „110” disponibilă numai cu miezul în PAL perforat. Dimensiunile geamurilor sunt la fel ca pentru varianta „100”.
- Posibilitatea de a alege dimensiunea canaturilor pentru ușile duble. Pentru uși duble fără falț trebuie comandat canatul activ și cel pasiv.
- Broasca magnetică nu este disponibilă pentru ușile duble.
- **Disponibil doar pe finisajele Portadecor și Portasynchro 3D.
- *** Disponibil doar pe finisajele Portadecor și Portasynchro 3D.

COSTURI SUPLIMENTARE

- dimensiunea „100”, „110”
- structură PAL perforat
- structură PAL plin
- grilă, panou de ventilație sau panou cu decupaj pentru ventilație
- balamele PRIME (pentru tocuri dedicate)
- noua broască cu plăcuța frontală lucioasă (argintiu sau auriu)
- **NOU!** broască magnetică
- pregătire pentru scurtare (max. 60 mm)
- broască specială și mânere laterale (pentru uși glisante)
- capace pentru balamale standard (set pentru o balama)
- mâner cu șild

(pag. 170)

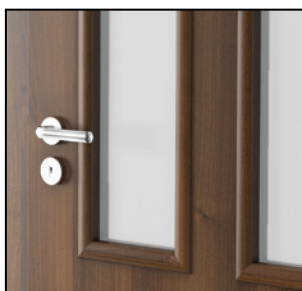

sticlă mată

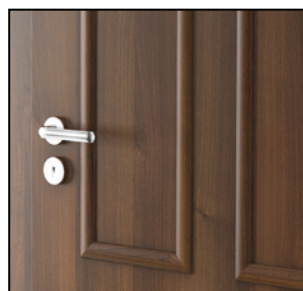

panou elegant

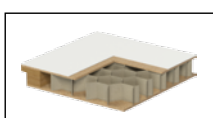

miezul: fagure de stabilizare

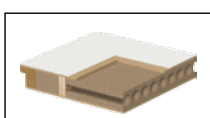

miezul: PAL perforat

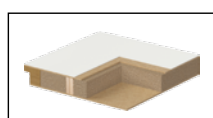

miezul: PAL plin ranforsat cu elemente din placaj

Porta STIL

Un element decorativ fin

Un efect interesant al decorării se poate obține apelând la varietatea modelelor, care anticipează cele mai diverse preferințe ale clienților.



Porta STIL 2, Fag Bavaria



Porta STIL 1, Wenge



model 1



model 2



model 3



model 4



model 5

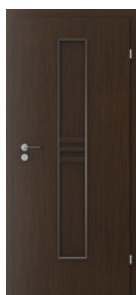

model 1*

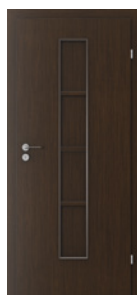

model 2*

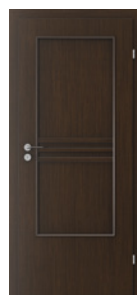

model 3*

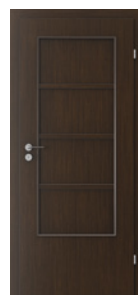

model 4*

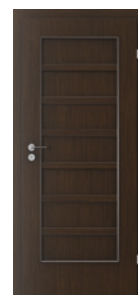

model 5*

* modelele se pot comanda cu panouri în loc de geam, finisate cu folie în nuața canatului, cu excepția finisajului Portaperfect 3D



CULORI DISPONIBILE

Folie Portadecor ★★★



* până la terminarea stocurilor

Folie Portasynchro 3D ★★★



Folie Portaperfect 3D ★★★★★



Laminat CPL HQ ★★★★★

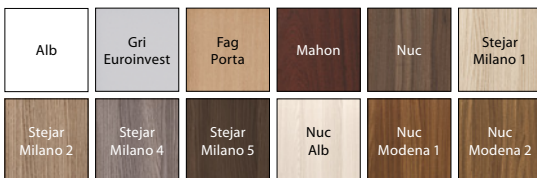

INFORMAȚII TEHNICE

CONSTRUCȚIA CANATULUI

Rama canatului este din MDF sau lemn de rășinoase încleiat¹. Pentru modelele 1, 2, 3 și 4 miezul canatului este din fagure de stabilizare sau placă PAL perforat consolidată în interior cu element de ramă din placaj (cost suplimentar). În cazul modelului 5 miezul este standard placă din PAL plin. Atât rama cât și miezul sunt acoperite pe ambele fețe cu plăci HDF.

ACCESORII INCLUSE ÎN PREȚUL CANATULUI

- Două balamale standard cu știft, posibilitatea de a comanda balamale PRIME – cost suplimentar
- Trei balamale pentru canatul cu dimensiunea „100” sau „110”
- Broască cu cheie simplă, cu blocare pentru uși de baie sau pregătire pentru cilindru
- Geam model mat sau „chinchilla”
- Mâner rotund pentru uși glisante

TOCUL, vezi pag. 140

Pentru uși cu sau fără falț.

- Toc de ușă reglabil Porta SYSTEM
- Toc de ușă reglabil fără falț Porta SYSTEM ELEGANCE
- Tocul de ușă MINIMAX cu lățimea constantă de 60 mm** și 100 mm
- Tocul de ușă RONDO cu lățimea constantă de 100 mm ***
- Toc reglabil metalic Porta System “cant dreptunghiular”
- Toc de ușă metalic
- Toc Level

REMARCĂ

- Agreement Tehnic AT016-02/325-2013, CTPC București.
- Agreement Tehnic AT016-02/324-2013, CTPC București.
- Modelul 5 nu este disponibil pentru dimensiunea „100” și „110”.
- Panoul de ventilație cu 2 rânduri nu este disponibil pt. modelul 5.
- Pregătirea pentru scurtare – cost suplimentar, numai pentru canaturile de ușă cu miez fagure de stabilizare. Toate canaturile de ușă cu miez PAL perforat și PAL plin sunt pregătite pentru scurtare ca și standard.
- Dimensiunea „110” disponibilă numai cu miezul în PAL perforat. Dimensiunile geamurilor sunt la fel ca pentru varianta „100”.
- Posibilitatea de a alege dimensiunea canaturilor pentru ușile duble. Pentru uși duble fără falț trebuie comandat canatul activ și cel pasiv.
- Broasca magnetică nu este disponibilă pentru ușile duble.
- **Disponibil doar pe finisajele Portadecor și Portasynchro 3D.
- ***Disponibil doar pe finisajele Portadecor și Portasynchro 3D.

1 Cost suplimentar

COSTURI SUPLIMENTARE

- dimensiunea „100”, „110”
- structură PAL perforat
- grilă, panou de ventilație sau panou cu decupaj pentru ventilație
- balamale PRIME (pentru tocuri dedicate)
- noua broască cu plăcuța frontală lucioasă (argintiu sau auriu)
- **NOU!** broască magnetică
- **PROMOȚIE** – pentru uși finisate cu CPL balamalele PRIME (în nuanța argintie sau aurie) sunt disponibile fără cost suplimentar
- pregătire pentru scurtare (max. 60 mm)
- broască specială și mâner lateral (pentru uși glisante)
- capace pentru balamale standard (set pentru o balama)
- mâner cu șild

(pag. 170)

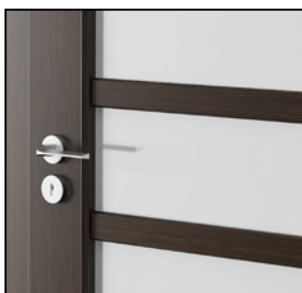

ramă cu geam

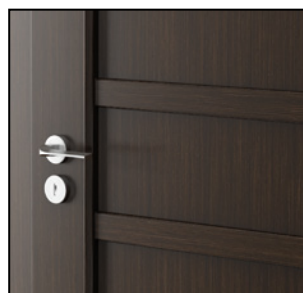

panou



miezul: fagure de stabilizare

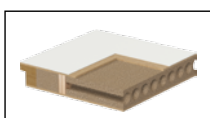

miezul: PAL perforat

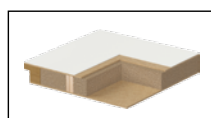

miezul: PAL plin ranforsat cu elemente din placaj

Porta PASKY

Posibilități noi

Vă prezentăm Porta PASKY – o colecție de uși care corespunde cu ultimele tendințe ale designului de interior.

Această colecție deschide posibilități noi pentru amenajarea interioarelor.



Porta PASKY 4, Stejar Încris



Porta PASKY 1, Stejar Roșu



model 1

model 2



model 3

model 4



model 5

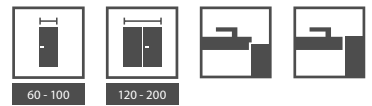

CULORI DISPONIBILE PERVAZURI DECORATIVE

Folie Portadecor ★★★



* până la terminarea stocurilor

Folie Portasynchro 3D ★★★



Folie Portaperfect 3D ★★★★★



INFORMAȚII TEHNICE

CONSTRUCȚIA CANATULUI

Culoarea canatului este albă. Se pot alege conform preferințelor de culoare numai pervazurile decorative. Miezul canatului este din fagure de stabilizare sau placă PAL perforat consolidată în interior cu element de ramă din placaj (cost suplimentar). Atât rama cât și miezul sunt acoperite pe ambele fețe cu plăci HDF. În cazul modelelor cu geam mat securizat de 8 mm grosime, geamul face parte din construcția canatului.

ACCESORII INCLUSE ÎN PREȚUL CANATULUI

- Două balamale standard cu știft, posibilitatea de a comanda balamale PRIME – cost suplimentar
- Trei balamale pentru canatul cu dimensiunea „100” sau „110”
- Broască cu cheie simplă, cu blocare pentru uși de baie sau pregătire pentru cilindru
- Geam mat securizat

TOCUL, vezi pag. 140

Pentru uși cu sau fără falț.

- Toc de ușă reglabil Porta SYSTEM
- Toc de ușă reglabil fără falț Porta SYSTEM ELEGANCE
- Tocul de ușă MINIMAX cu lățimea constantă de 60 mm** și 100 mm
- Tocul de ușă RONDO cu lățimea constantă de 100 mm ***
- Toc reglabil metalic Porta System “cant dreptunghiular”
- Toc de ușă metalic
- Toc Level

REMARCĂ

- Agreement Tehnic AT016-02/325-2013, CTPC București.
- Pregătirea pentru scurtare – cost suplimentar, numai pentru canaturile de ușă cu miez fagure de stabilizare. Toate canaturile de ușă cu miez PAL perforat sunt pregătite pentru scurtare ca și standard.
- Pregătirea pentru scurtare este disponibilă numai pt. modelul 1
- Dimensiunea „110” disponibilă numai cu miezul din PAL plin.
- Posibilitatea de a alege dimensiunea canaturilor pentru ușile duble. Pentru uși duble fără falț trebuie comandat canatul activ și cel pasiv.
- Broasca magnetică nu este disponibilă pentru ușile duble.
- ** Disponibil doar pe finisajele Portadecor și Portasynchro 3D.
- ***Disponibil doar pe finisajele Portadecor și Portasynchro 3D.

COSTURI SUPLIMENTARE (OPȚIONAL)

- dimensiunea „100”
- structură din PAL perforat
- panou de ventilație
- balamele PRIME (pentru tocuri dedicate)
- noua broască cu plăcuța frontală lucioasă (argintiu sau auriu)
- **NOU!** broască magnetică
- pregătire pentru scurtare (max. 60 mm)
- broască specială și mână laterală (pentru uși glisante)
- capace pentru balamale standard (set pentru o balama)
- mână cu șild

(pag. 170)



pervaz decorativ de-a lungul geamului – model 2

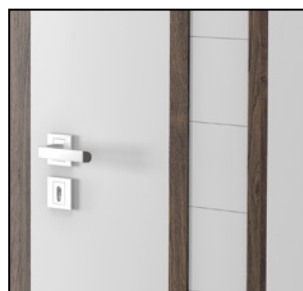

pervaz decorativ de-a lungul panoului – model 3



miezul: fagure de stabilizare

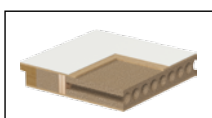

miezul: PAL perforat

Porta TWIST

Ușa care iese în evidență

Porta TWIST este o colecție de uși cu un design simplu având însă un caracter aparte prin prezența liniilor și a curburilor care o alcătuiesc și astfel acestea oferă un caracter aparte spațiului de locuit.



Porta TWIST A.3, Nuc Verona 2



Porta TWIST A.3, Nuc Verona 2



model A.0



model A.1



model A.3



model B.0



model B.1



model B.2



model C.0



model C.1



model D.0



model D.1



CULORI DISPONIBILE

Folie Portadecor ★★★



* până la terminarea stocurilor

Folie Portasynchro 3D ★★★



Folie Portaperfect 3D ★★★★★



INFORMAȚII TEHNICE

CONSTRUCȚIA CANATULUI

Miezul canatului este din fagure de stabilizare sau din PAL plin consolidat cu elemente din placaj (cost suplimentar). Atât rama cât și miezul sunt acoperite pe ambele fețe cu plăci HDF. Canaturile sunt disponibile fie în varianta cu sticlă, fie cu panouri.

ACCESORII INCLUSE ÎN PREȚUL CANATULUI

- Două balamale standard cu știft, posibilitatea de a comanda balamale PRIME – cost suplimentar
- Trei balamale pentru canatul cu dimensiunea „100” sau „110”
- Broască cu cheie simplă, cu blocare pentru uși de baie sau pregătire pentru cilindru
- Geam mat
- Mâner rotund pentru uși glisante

TOCUL, vezi pag. 140

Pentru uși cu sau fără falț.

- Toc de ușă reglabil Porta SYSTEM
- Toc de ușă reglabil fără falț Porta SYSTEM ELEGANCE
- Tocul de ușă MINIMAX cu lățimea constantă de 60 mm** și 100 mm
- Tocul de ușă RONDO cu lățimea constantă de 100 mm***
- Toc reglabil metalic Porta System “cant dreptunghiular”
- Toc de ușă metalic
- Toc Level

REMARCĂ

- Acord Tehnic AT016-02/325-2013, CTPC București.
- Pregătirea pentru scurtare – cost suplimentar, numai pentru canaturile de ușă cu miez fagure de stabilizare. Toate canaturile de ușă cu miez din PAL consolidat cu elemente din placaj sunt pregătite pentru scurtare ca și standard.
- Dimensiunile „60” și „120” (uși în două canaturi) nu sunt disponibile pentru modelele A și D.
- Dimensiunea „110” este disponibilă numai cu miez din PAL plin ranforsat cu elemente de placaj.
- Posibilitatea de a alege dimensiunea canaturilor pentru ușile duble. Pentru uși duble fără falț trebuie comandat canatul activ și cel pasiv.
- Broasca magnetică nu este disponibilă pentru ușile duble.
- ** Disponibil doar pe finisajele Portadecor și Portasynchro 3D.
- *** Disponibil doar pe finisajele Portadecor și Portasynchro 3D.

COSTURI SUPLIMENTARE

- dimensiunea „100”, „110”
- structură din PAL perforat și/sau plin
- grilă, panou de ventilație sau panou cu decupaj pentru ventilație
- balamale PRIME (pentru tocuri dedicate)
- noua broască cu plăcuța frontală lucioasă (argintiu sau auriu)
- **NOU!** broască magnetică
- pregătire pentru scurtare (max. 60 mm)
- broască specială și mânere laterale (pentru uși glisante)
- capace pentru balamale standard (set pentru o balama)
- mâner cu șild

(pag. 170)

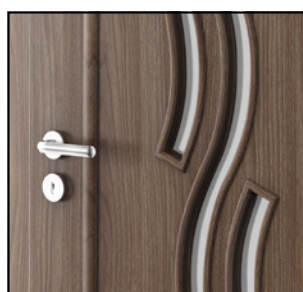

ramă ornamentală cu sticlă
– model A.3

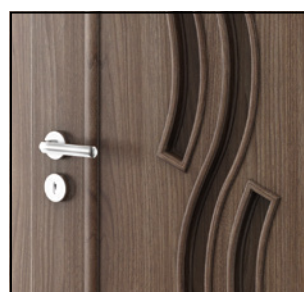

ramă ornamentală cu panou
– model A.0

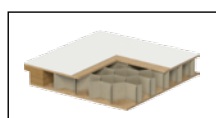

miezul: fagure de stabilizare

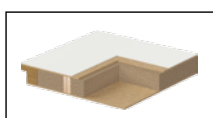

miezul: PAL plin ranforsat cu elemente din placaj

Porta FOCUS

*Mai multă
lumină*

Colecția Porta FOCUS este o propunere pentru persoanele care apreciază un spațiu degajat în care lumina îndeplinește un rol important în designul interior, asigurând în același timp un stil modern și dinamic.



Porta FOCUS 2.0 cu sticlă zebra, Stejar Închis



Porta FOCUS 4.B, Nuc Alb, sticlă mată



model 1.B



model 1.C



model 1.D



model 1.E



model 2.0
sticlă mată



model 2.0
sticlă „zebra”
albă mată



model 2.0
sticlă model
„scăriță”



model 2.0
sticlă model
„pătrățele”



model 2.0
sticlă model
„valuri”



model 3.A



model 3.B



model 3.C



model 4.A



model 4.B



CULORI DISPONIBILE

Folie Portadecor ★★★



* până la terminarea stocurilor

Folie Portasynchro 3D ★★★

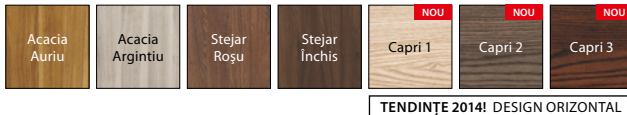

Folie Portaperfect 3D ★★★★★



INFORMAȚII TEHNICE

CONSTRUCȚIA CANATULUI

Miezul canatului este din fagure de stabilizare sau placă PAL perforat consolidată în interior cu element de ramă din placaj (cost suplimentar). Atât rama cât și miezul sunt acoperite pe ambele fețe cu plăci HDF. În cazul modelelor cu geam mat securizat de 8 mm grosime, geamul face parte de construcția canatului.

ACCESORII INCLUSE ÎN PREȚUL CANATULUI

- Două balamale standard cu știft, posibilitatea de a comanda balamale PRIME – cost suplimentar
- Trei balamale pentru canatul cu dimensiunea „100” sau „110”
- Broască cu cheie simplă, cu blocare pentru uși de baie sau pregătire pentru cilindru
- Geam mat securizat
- Sticlă securizată model „șah” sau „zebra” transparentă (albă sau maro)
- Mâner rotund pentru uși glisante

TOCUL, vezi pag. 140

Pentru uși cu sau fără falț.

- Toc de ușă reglabil Porta SYSTEM
- Toc de ușă reglabil fără falț Porta SYSTEM ELEGANCE
- Tocul de ușă MINIMAX cu lățimea constantă de 60 mm** și 100 mm
- Tocul de ușă RONDO cu lățimea constantă de 100 mm***
- Toc reglabil metalic Porta System “cant dreptunghiular”
- Toc de ușă metalic
- Toc Level

REMARCĂ

- Agreement Tehnic AT016-02/324-2013, CTPC București.
- Agreement Tehnic AT016-02/325-2013, CTPC București.
- Grila de ventilație și panoul cu decupaj sunt disponibile numai pt. grupa 1.
- În cazul miezului din PAL perforat și de PAL plin pregătirea pentru scurtare este inclusă în preț.
- Lățimea sticlei rămâne constantă la toate dimensiunile canatului.
- Dimensiunea „110” disponibilă numai cu miezul din PAL plin.
- Posibilitatea de a alege dimensiunea canaturilor pentru ușile duble. Pentru uși duble fără falț trebuie comandat canatul activ și cel pasiv.
- Pt. modele din grupele 3 și 4, îmbinarea panou-sticlă este în versiune “cant dreptunghiular”. Sticla este disponibilă numai în varianta mată simplă.
- Modelul 4.B este disponibil numai cu placă din PAL perforat, fără cost suplimentar.
- Dimensiunea „110” nu este disponibilă pentru modelele din grupa 4.
- Sticla are dimensiuni fixe, numai pentru modelele din grupa 2.
- Broasca magnetică nu este disponibilă pentru ușile duble.
- **Disponibil doar pe finisajele Portadecor și Portasynchro 3D.
- ***Disponibil doar pe finisajele Portadecor și Portasynchro 3D.

COSTURI SUPLIMENTARE

- dimensiunea „100”, „110”
- sticlă mată (albă sau maro) model „șah” sau „zebra”
- structură PAL perforat
- grilă, panou de ventilație sau panou cu decupaj pentru ventilație
- balamale PRIME (pentru tocuri dedicate)
- noua broască cu plăcuța frontală lucioasă (argintiu sau auriu)
- **NOU!** broască magnetică
- pregătire pentru scurtare (max. 60 mm)
- broască specială și mânere laterale (pentru uși glisante)
- capace pentru balamale standard (set pentru o balama)
- mâner cu șild

(pag. 170)

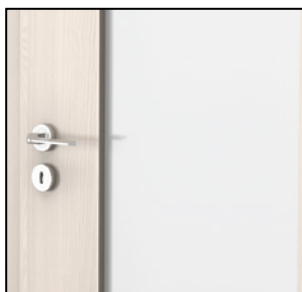

îmbinare cu sticlă profil „cant dreptunghiular” – modelele gr. 3 și 4

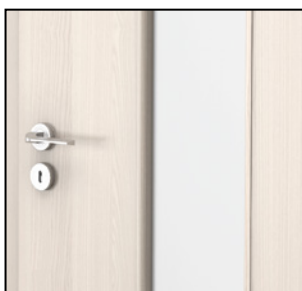

îmbinare cu sticlă profil rotunjit – model 2.0

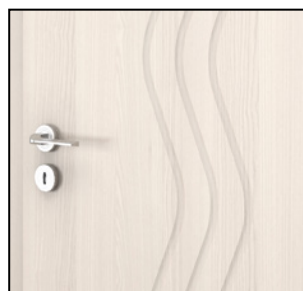

frezaj – model 1.D



miezul: fagure de stabilizare

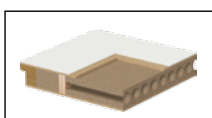

miezul: PAL perforat

Porta FIT

O mulțime de culori

Porta FIT este o colecție variată ce se mulează pe gustul fiecărui client în parte, disponibilă într-o mare diversitate de culori și care permite amenajarea interioarelor într-un stil aparte.



Porta FIT A.6, Nuc Verona 2



Porta FIT C.3, Acacia Auriu



model A.0



model A.2



model A.6



model B.2



model B.5



model C.1



model C.2



model C.3



model D.0



model D.1



model D.2



model D.3



model I.0



model I.1



CULORI DISPONIBILE

Folie Portadecor ★★★



* până la terminarea stocurilor

Folie Portasynchro 3D ★★★



Folie Portadur ★★★★★



Folie Portaperfect 3D ★★★★★



Laminat CPL HQ ★★★★★



ramă cu geam



ramă cu panou



miezul: fagure de stabilizare

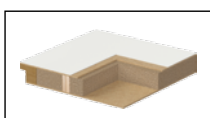

miezul: PAL plin ranforsat cu elemente din placaj

INFORMAȚII TEHNICE

CONSTRUCȚIA CANATULUI

Pentru modelele A, B, C și I miezul este fie fagure de stabilizare, fie PAL plin (opțiune contra cost). Modelele D au în standard miezul din PAL plin. Atât rama cât și miezul sunt acoperite pe ambele fețe cu plăci HDF. Canturile foilor de ușă sunt acoperite cu bandă laminată în nuanța canatului.

ACCESORII INCLUSE ÎN PREȚUL CANATULUI:

- Două balamale standard cu știft, posibilitatea de a comanda balamale PRIME – cost suplimentar
- Trei balamale pentru canatul cu dimensiunea „100” și pentru toate canaturile finisate cu folie Portadur
- Broască cu cheie simplă, cu blocare pentru uși de baie sau pregătire pentru cilindru
- Geam model “chinchila”, mat sau MasterCarre
- Mâner rotund pentru uși glisante

TOCUL, vezi pag. 140

Pentru uși cu sau fără falț.

- Toc de ușă reglabil Porta SYSTEM
- Toc de ușă reglabil fără falț Porta SYSTEM ELEGANCE
- Tocul de ușă MINIMAX cu lățimea constantă de 60 mm** și 100 mm
- Tocul de ușă RONDO cu lățimea constantă de 100 mm***
- Toc reglabil metalic Porta System “cant dreptunghiular”
- Toc de ușă metalic
- Toc Level

REMARCĂ

- Agreement Tehnic AT016-02/325-2013, CTPC București.
- Agreement Tehnic AT016-02/324-2013, CTPC București.
- Pentru dimensiunea „110”, datorită mărimii suprafeței vitrate în modelul A, sticlă mată nu este securizată.
- Posibilitatea de a alege dimensiunea canaturilor pentru ușile duble.
- Pentru uși duble fără falț trebuie comandat canatul activ și cel pasiv.
- Broasca magnetică nu este disponibilă pentru ușile duble.
- ** Disponibil doar pe finisajele Portadecor, Portasynchro 3D.
- *** Disponibil doar pe finisajele Portadecor, Portasynchro 3D și Portadur.

COSTURI SUPLIMENTARE (OPȚIONAL)

- dimensiunea „100”
- structura din PAL plin
- grilă, panou de ventilație sau panou cu decupaj pentru ventilație
- balamele PRIME (pentru tocuri dedicate)
- noua broască cu plăcuța frontală lucioasă (argintiu sau auriu)
- **NOU!** broască magnetică
- **PROMOȚIE** – pentru uși finisate cu CPL balamalele PRIME (în nuanța argintie sau aurie) sunt disponibile fără cost suplimentar
- pregătirea pentru scurtare max. 60 mm (pt.fagure de stabilizare)
- broască specială și mânere laterale (pentru uși glisante)
- capace pentru balamale standard (set pentru o balama)
- mâner cu șild

(pag. 170)

Porta FIT

O mulțime de culori

Porta FIT este o colecție variată ce se mulează pe gustul fiecărui client în parte, disponibilă într-o mare diversitate de culori și care permite amenajarea interioarelor într-un stil aparte.



Porta FIT H.3, Alb



Porta FIT G.5, Wenge



model E.0



model E.3

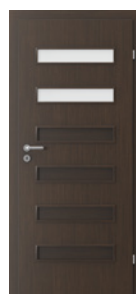

model F.2

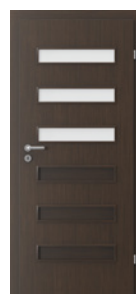

model F.3

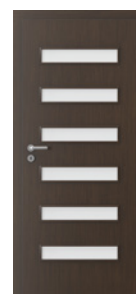

model F.6



model G.2



model G.3

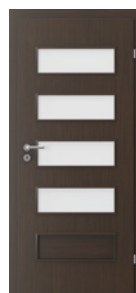

model G.4



model G.5



model H.1



model H.2



model H.3



model H.4



CULORI DISPONIBILE

Folie Portadecor ★★★



* până la terminarea stocurilor

Folie Portasynchro 3D ★★★



Folie Portadur ★★★★★



Folie Portaperfect 3D ★★★★★



Laminat CPL HQ ★★★★★

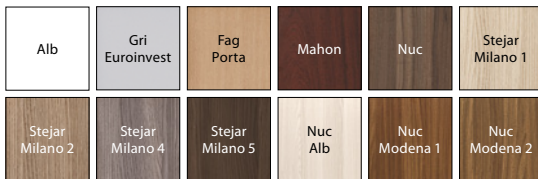

ramă cu geam



ramă cu panou



miezul: fagure de stabilizare

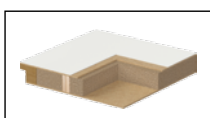

miezul: PAL plin ranforsat cu elemente din placaj

INFORMAȚII TEHNICE

CONSTRUCȚIA CANATULUI

Miezul este fagure de stabilizare sau PAL plin ranforsat cu elemente din placaj (cost suplimentar). Atât rama cât și miezul sunt acoperite pe ambele fețe cu plăci HDF. Canaturile sunt disponibile fie în varianta cu sticlă, fie cu panouri. Canturile foilor de ușă sunt acoperite cu bandă laminată în nuanța canatului.

ACCESORII INCLUSE ÎN PREȚUL CANATULUI

- Două balamale standard cu știft, posibilitatea de a comanda balamale PRIME – cost suplimentar
- Trei balamale pentru canatul cu dimensiunea „100” și pentru toate canaturile finisate cu folie Portadur
- Broască cu cheie simplă, cu blocare pentru uși de baie sau pregătire pentru cilindru
- Geam model “chinchila”, mat sau MasterCarre
- Geam model “șah” securizat transparent (alb sau maro) – disponibil numai pentru modelele din grupa H
- Mâner rotund pentru uși glisante

TOCUL, vezi pag. 140

Pentru uși cu sau fără falț.

- Toc de ușă reglabil Porta SYSTEM
- Toc de ușă reglabil fără falț Porta SYSTEM ELEGANCE
- Tocul de ușă MINIMAX cu lățimea constantă de 60 mm** și 100 mm
- Tocul de ușă RONDO cu lățimea constantă de 100 mm***
- Toc reglabil metalic Porta System “cant dreptunghiular”
- Toc de ușă metalic
- Toc Level

REMARCĂ

- Agreement Tehnic AT016-02/325-2013, CTPC București.
- Agreement Tehnic AT016-02/324-2013, CTPC București.
- Grila de ventilație și panourile de ventilație cu două rânduri nu sunt disponibile pentru modelele din grupa H.
- Dimensiunea „100” este disponibilă numai cu striații verticale.
- Posibilitatea de a alege dimensiunea canaturilor pentru ușile duble. Pentru uși duble fără falț trebuie comandat canatul activ și cel pasiv.
- Broasca magnetică nu este disponibilă pentru ușile duble.
- **Disponibil doar pe finisajele Portadecor și Portasynchro 3D.
- *** Disponibil doar pe finisajele Portadecor, Portasynchro 3D și Portadur.

COSTURI SUPLIMENTARE (OPȚIONAL)

- dimensiunea „100”
- structură din PAL plin
- sticlă mată model „șah” (albă sau maro) – numai pentru modelele din grupa H
- grilă, panou de ventilație sau panou cu decupaj pentru ventilație
- balamale PRIME (pentru tocuri dedicate)
- noua broască cu plăcuța frontală lucioasă (argintiu sau auriu)
- **PROMOȚIE** – pentru uși finisate cu CPL balamalele PRIME (în nuanța argintie sau aurie) sunt disponibile fără cost suplimentar
- pregătirea pentru scurtare max. 60 mm
- broască specială și mânere laterale (pentru uși glisante)
- capace pentru balamale standard (set pentru o balama)
- mâner cu șild
- **NOU!** broască magnetică

(pag. 170)

Porta NOVA

Soluții elegante

Calitate înaltă a materialelor, design atractiv și modern, precum și multe variante de geamuri sunt atuurile principale ale acestei colecții.

Ușile Porta NOVA se potrivesc atât pentru spații rezidențiale, cât și pentru birouri.



Porta NOVA 2.2 cu oglindă, Stejar Roșu



Porta NOVA 1.1, Nuc 3



model 1.1



model 1.2



model 1.3

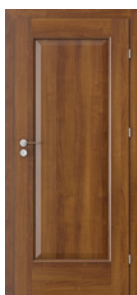

model 2.1



model 2.2



model 2.2
cu oglindă



model 3.1



model 3.2

RECOMANDARE!

Oglinda reprezintă o soluție ideală pentru apartamentele mici, deoarece creează senzația de mărire a încăperii și de spațiu luminos.

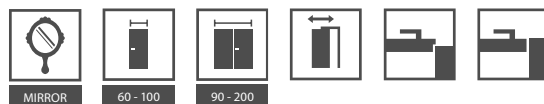

CULORI DISPONIBILE

Finisaj Portadecor (striații verticale) ★★★



* până la terminarea stocurilor

Finisaj Portasynchro 3D (striații verticale) ★★★



Folie Portadur ★★★★★



Folie Portaperfect 3D ★★★★★



INFORMAȚII TEHNICE

CONSTRUCȚIA CANATULUI

Rama din interior a canatului este executată din MDF sau lemn de rășinoase încleiat¹. Canatul de ușă are în interior: grupa 1 – „fagure de stabilizare” sau placă din PAL perforat (cost suplimentar), iar pentru grupele 2 și 3 – placă din PAL plin. Atât rama cât și miezul sunt acoperite pe ambele fețe cu plăci HDF. Modelul 2.2 este disponibil și în varianta cu oglindă pe una sau pe ambele fețe. La alegerea variantei cu oglindă numai pe o parte, cealaltă parte este echipată cu panou.

ACCESORII INCLUSE ÎN PREȚUL CANATULUI

- Broască cu cheie simplă, cu blocare pentru uși de baie sau pregătire pentru cilindru
- Două balamale standard cu știft sau trei balamale standard cu știft pentru ușile finisate cu folie Portadur și cele cu dimensiunea „100”; posibilitatea de a comanda balamale PRIME – cost suplimentar
- Geam model „chinchilla”, „jaluzele”², MasterCarre sau mat securizat pt. modelul 2.2
- Geam model „șah” transparent (alb sau maro)
- Pregătire pentru scurtare max. 60 mm (doar grupele 2 și 3)
- Mâner rotund pentru uși glisante

TOCUL, vezi pag. 140

Pentru uși cu sau fără falț.

- Toc de ușă reglabil Porta SYSTEM
- Toc de ușă reglabil fără falț Porta SYSTEM ELEGANCE
- Tocul de ușă MINIMAX cu lățimea constantă de 60 mm** și 100 mm
- Tocul de ușă RONDO cu lățimea constantă de 100 mm***
- Toc reglabil metalic Porta System “cant dreptunghiular”
- Toc de ușă metalic
- Toc Level

REMARCĂ

- Agrement Tehnic AT016-02/325-2013, CTPC București.
 - Agrement Tehnic AT016-02/324-2013, CTPC București.
 - Grilă sau panou de ventilație cu 2 rânduri sunt disponibile numai pentru modelele din grupa 1.
 - Pregătirea pentru scurtare – cost suplimentar, numai pentru canaturile de ușă cu miez fagure de stabilizare. Toate canaturile de ușă cu miez PAL perforat sunt pregătite pentru scurtare ca și standard.
 - În cazul grupelor 1 și 3, dimensiunea „100” pe finisaj Portadur este disponibilă doar cu decor vertical.
 - Posibilitatea de a alege dimensiunea canaturilor pentru ușile duble. Ușa pasivă (panouri laterale) cu dimensiunea „30”, „40”, „50” este disponibilă numai pe model plin și cu decor vertical. Pentru uși duble fără falț trebuie comandat canatul activ și cel pasiv.
 - Modelele din grupa 1 nu sunt disponibile pe finisajele Portadecor și Portasynchro 3D.
 - Broasca magnetică nu este disponibilă pentru ușile duble.
- **Disponibil doar pe finisajele Portadecor și Portasynchro 3D.
***Disponibil doar pe finisajele Portadecor, Portasynchro 3D și Portadur.

- 1 Cost suplimentar
- 2 Nu este disponibilă pentru modelul 2.2

COSTURI SUPLIMENTARE

- dimensiunea „100”
- structură PAL perforat
- geam mat model „șah”(alb sau maro)
- oglindă pentru o parte
- oglindă pentru ambele părți
- grilă, panou de ventilație sau panou cu decupaj pentru ventilație
- balamale PRIME (pentru tocuri dedicate)
- noua broască cu plăcuța frontală lucioasă (argintiu sau auriu)
- **NOU!** broască magnetică
- pregătirea pentru scurtare max. 60 mm (grupa 1)
- geam rotund cu rama din inox (model 1.1)
- broască specială și mânere laterale (pentru uși glisante)
- capace pentru balamale standard (set pentru o balama)
- mâner cu șild



ramă cu geam



ramă cu panou

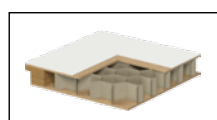

miezul: fagure de stabilizare

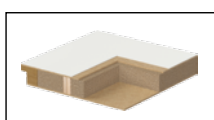

miezul: PAL plin ranforsat cu elemente din placaj

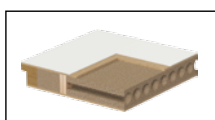

miezul: PAL perforat

Porta NOVA

Soluții elegante

Calitate înaltă a materialelor, design atractiv și modern, precum și multe variante de geamuri sunt atuurile principale ale acestei colecții.

Ușile Porta NOVA se potrivesc atât pentru spații rezidențiale, cât și pentru birouri.



Porta NOVA 4.4, 4.2, Nuc 3



Porta NOVA 5.5, Nuc 4



model 4.1



model 4.2



model 4.3



model 4.4



model 5.1



model 5.2



model 5.3



model 5.4



model 5.5



CULORI DISPONIBILE

Finisaj Portadecor (striații verticale) ★★★



* până la terminarea stocurilor

Finisaj Portasynchro 3D (striații verticale) ★★★



Folie Portadur ★★★



Folie Portaperfect 3D ★★★★★



INFORMAȚII TEHNICE

CONSTRUCȚIA CANATULUI

Rama din interior a canatului este executată din MDF sau lemn de rășinoase încleiat¹. Miezul canatului este din PAL plin. Atât rama cât și miezul sunt acoperite pe ambele fețe cu plăci HDF.

ACCESORII INCLUSE ÎN PREȚUL CANATULUI

- Broască cu cheie simplă, cu blocare pentru uși de baie sau pregătire pentru cilindru
- Două balamale standard cu știft pentru ușile finisate cu folie Portadecor sau trei balamale standard cu știft pentru ușile finisate cu folie Portadur, posibilitatea de a comanda balamale PRIME – cost suplimentar
- Două balamale standard cu știft pentru ușile finisate cu folie Portadecor sau trei balamale standard cu știft pentru ușile finisate cu folie Portadur, posibilitatea de a comanda balamale PRIME – cost suplimentar
- Geam model „chinchilla”, „jaluzele”, MasterCarre sau mat
- Geam model „șah” transparent (alb sau maro)
- Pregătire pentru scurtare max 60 mm
- Mâner rotund pentru uși glisante

TOCUL, vezi pag. 140

Pentru uși cu sau fără falț.

- Toc de ușă reglabil Porta SYSTEM
- Toc de ușă reglabil fără falț Porta SYSTEM ELEGANCE
- Tocul de ușă MINIMAX cu lățimea constantă de 60 mm** și 100 mm
- Tocul de ușă RONDO cu lățimea constantă de 100 mm***
- Toc reglabil metalic Porta System “cant dreptunghiular”
- Toc de ușă metalic
- Toc Level

REMARCĂ

- Agrement Tehnic AT016-02/325-2013, CTPC București.
- Agrement Tehnic AT016-02/324-2013, CTPC București.
- Dimensiunea „100” este disponibilă numai cu striații verticale.
- Posibilitatea de a alege dimensiunea canaturilor pentru ușile duble. Pentru uși duble fără falț trebuie comandat canatul activ și cel pasiv.

**Disponibil doar pe finisajele Portadecor și Portasynchro 3D.

***Disponibil doar pe finisajele Portadecor, Portasynchro 3D și Portadur.

1 Cost suplimentar

COSTURI SUPLIMENTARE

- dimensiunea „100”
- geam mat model „șah”(alb sau maro)
- panou de ventilație cu 1 rând sau panou cu decupaj pentru ventilație
- balamale PRIME (pentru tocuri dedicate)
- noua broască cu plăcuța frontală lucioasă (argintiu sau auriu)
- **NOU!** broască magnetică
- broască specială și mânere laterale (pentru uși glisante)
- capace pentru balamale standard (set pentru o balama)
- mâner cu șift

(pag. 170)



structura foliei Portadecor, Portasynchro 3D



structura foliei Portadur

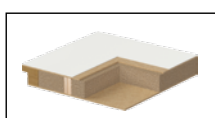

miezul: PAL plin ranforsat cu elemente din placaj

Porta NOVA

Frumusețe clasică

Calitate înaltă a materialelor, design atractiv și modern, precum și multe variante de geamuri sunt atuurile principale ale acestei colecții.

Ușile Porta NOVA se potrivesc atât pentru spații rezidențiale, cât și pentru birouri.



Porta NOVA 6.4 cu modul Retro, Nuc 4



Porta NOVA 6.4, Nuc 3



model 6.1



model 6.2



model 6.3



model 6.4



model 6.5



model 7.1



model 7.2



model 7.3



model 7.4



model 7.5



CULORI DISPONIBILE

Finisaj Portadecor (striații verticale) ★★★



* până la terminarea stocurilor

Finisaj Portasynchro 3D (striații verticale) ★★★



Folie Portadur ★★★★★



Folie Portaperfect 3D ★★★★★



INFORMAȚII TEHNICE

CONSTRUCȚIA CANATULUI

Rama din interior a canatului este executată din MDF sau lemn de rășinoase încleiat¹. Miezul canatului este din PAL plin. Atât rama cât și miezul sunt acoperite pe ambele fețe cu plăci HDF.

ACCESORII INCLUSE ÎN PREȚUL CANATULUI

- Broască cu cheie simplă, cu blocare pentru uși de baie sau pregătire pentru cilindru
- Două balamale standard cu știft sau 3 balamale standard cu știft pentru canaturile finisate cu folie Portadur și dimensiunea "100"; posibilitatea de a comanda balamale PRIME – cost suplimentar
- Geam (model: chinchilla)
- Pregătire pentru scurtare max 60 mm
- Mâner rotund pentru uși glisante

TOCUL, vezi pag. 140

Pentru uși cu sau fără falț.

- Toc de ușă reglabil Porta SYSTEM
- Toc de ușă reglabil fără falț Porta SYSTEM ELEGANCE
- Tocul de ușă MINIMAX cu lățimea constantă de 60 mm** și 100 mm
- Tocul de ușă RONDO cu lățimea constantă de 100 mm ***
- Toc reglabil metalic Porta System "cant dreptunghiular"
- Toc de ușă metalic
- Toc Level

REMARCĂ

- Agreement Tehnic AT016-02/325-2013, CTPC București.
- Agreement Tehnic AT016-02/324-2013, CTPC București.
- Grila de ventilație și panourile cu 2 rânduri sunt disponibile numai pentru modelele 6.5, 7.5.
- Dimensiunea „100” este disponibilă numai cu striații verticale.
- Posibilitatea de a alege dimensiunea canaturilor pentru ușile duble. Pentru uși duble fără falț trebuie comandat canatul activ și cel pasiv.
- Broasca magnetică nu este disponibilă pentru ușile duble.
- **Disponibil doar pe finisajele Portadecor și Portasynchro 3D.
- ***Disponibil doar pe finisajele Portadecor, Portasynchro 3D și Portadur.

1 Cost suplimentar

COSTURI SUPLIMENTARE

- dimensiunea „100”
- grilă, panou de ventilație sau panou cu decupaj pentru ventilație
- balamele PRIME (pentru tocuri dedicate)
- noua broască cu plăcuța frontală lucioasă (argintiu sau auriu)
- **NOU!** broască magnetică
- broască specială și mânere laterale (pentru uși glisante)
- capace pentru balamale standard (set pentru o balama)
- mâner cu șild
- sticlă mată

(pag. 170)

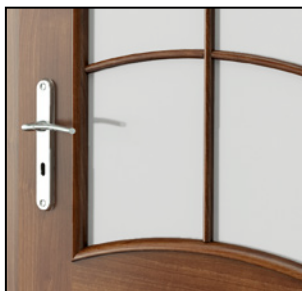

ramă cu geam

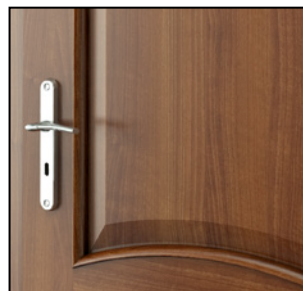

ramă cu panou

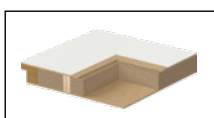

miezul: PAL plin ranforsat cu elemente din placaj

Porta LINE

Elemente moderne

Caracterul unic al ușilor Porta Line este subliniat de inserțiile de aluminiu de pe suprafața canatului de ușă.



Porta LINE A.1, Stejar Milano 5



Porta LINE B.1, Nuc



model A.1



model A.3

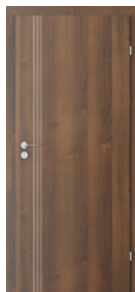

model B.1

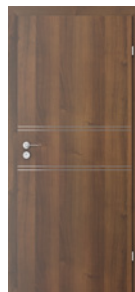

model C.1

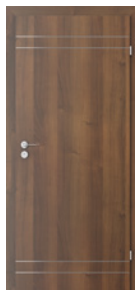

model D.1

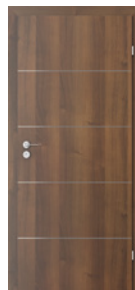

model E.1



CULORI DISPONIBILE

Finisaj Portadecor (striații verticale) ★★★



* până la terminarea stocurilor

Finisaj Portasynchro 3D (striații verticale) ★★★



Folie Portadur ★★★★★



Folie Portaperfect 3D ★★★★★



Laminat CPL HQ ★★★★★

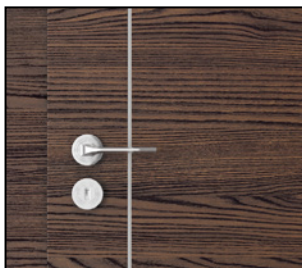
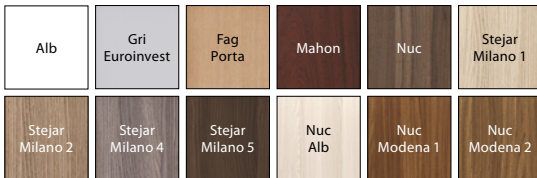

Capri – design orizontal

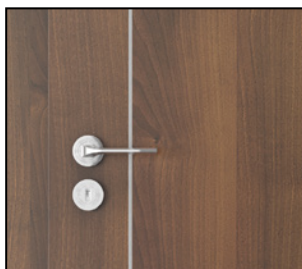

decor vertical

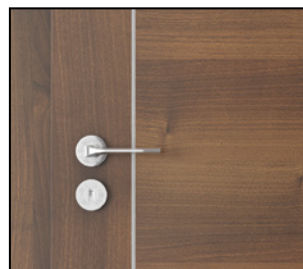

decor vertical-orizantal (numai cu finisajul Portadur)



miezul: fagure de stabilizare

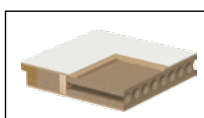

miezul: PAL perforat

INFORMAȚII TEHNICE

CONSTRUCȚIA CANATULUI

Miezul canatului are ca structură fagurele de stabilizare sau placa de PAL perforat (cost suplimentar) într-o ramă din MDF sau lemn de rășinoase înleiat*. Atât rama cât și miezul sunt acoperite pe ambele fețe cu plăci HDF. Canaturile sunt echipate cu inserții din aluminiu cu lățimea de 6 mm. Canturile foilor de ușă sunt acoperite cu folie laminată în nuanța canatului.

ACCESORII INCLUSE ÎN PREȚUL CANATULUI

- Două balamale standard cu știft, posibilitatea de a comanda balamale PRIME – cost suplimentar
- Trei balamale pentru dimensiunea „100” și pentru toate dimensiunile în cazul finisajului Portadur
- Broască cu cheie simplă, cu blocare pentru uși de baie sau pregătire pentru cilindru
- Mâner rotund pentru uși glisante

TOCUL, vezi pag. 140

Pentru uși cu sau fără falț.

- Toc de ușă reglabil Porta SYSTEM
- Toc de ușă reglabil fără falț Porta SYSTEM ELEGANCE
- Tocul de ușă MINIMAX cu lățimea constantă de 60 mm** și 100 mm
- Tocul de ușă RONDO cu lățimea constantă de 100 mm ***
- Toc reglabil metalic Porta System “cant dreptunghiular”
- Toc de ușă metalic
- Toc Level

REMARCĂ

- Agreement Tehnic AT016-02/325-2013, CTPC București.
- Agreement Tehnic AT016-02/324-2013, CTPC București.
- Panoul de ventilație nu este disponibil pentru modelul D.1.
- Pregătirea pentru scurtare – cost suplimentar, numai pentru canaturile de ușă cu miez fagure de stabilizare.
- Pregătirea pentru scurtare – cost suplimentar, numai pentru canaturile de ușă cu miez fagure de stabilizare. Toate canaturile de ușă cu miez PAL perforat sunt pregătite pentru scurtare ca și standard.
- Dimensiunea „110” disponibilă numai cu miezul în PAL perforat.
- Modelul A.3. nu este disponibil pt. dimensiunile „100”, „110”.
- Modelul A.3 este disponibil numai pe finisaj Portadur cu decor vertical-orizantal.
- Posibilitatea de a alege dimensiunea canaturilor pentru ușile duble. Pentru uși duble fără falț trebuie comandat canatul activ și cel pasiv.
- Broasca magnetică nu este disponibilă pentru ușile duble.

**Disponibil doar pe finisajele Portadecor și Portasynchro 3D.

***Disponibil doar pe finisajele Portadecor, Portasynchro 3D și Portadur

1 Cost suplimentar.

COSTURI SUPLIMENTARE

- dimensiunea „100”, „110”
- structură PAL perforat
- panou de ventilație sau panou cu decupaj pentru ventilație
- balamale PRIME (pentru tocuri dedicate)
- noua broască cu plăcuța frontală lucioasă (argintiu sau auriu)
- **NOU!** broască magnetică
- **PROMOȚIE** – pentru uși finisate cu CPL balamalele PRIME (în nuanța argintie sau aurie) sunt disponibile fără cost suplimentar
- pregătire pentru scurtare (max. 60 mm)
- geam rotund cu rama din inox (indisponibil pt. modelul E.1)
- broască specială și mânere laterale (pentru uși glisante)
- capace pentru balamale standard (set pentru o balama)
- mâner cu șild

(pag. 170)

Laminate CPL

Rezistență sporită

Ușile din această colecție sunt recomandate pentru toate tipurile de spații, în special în încăperi cu trafic intens, precum hoteluri, birouri, spații publice și apartamente.



Uși laminate CPL 5.5, Stejar Milano 5



Laminate CPL 1.1, Stejar Milano 1

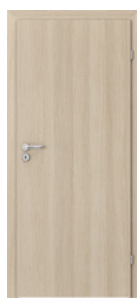

model 1.1



model 1.2



model 1.3



model 5.1



model 5.2



model 5.3



model 5.4



model 5.5

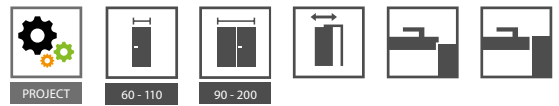

CULORI DISPONIBILE

Laminat CPL HQ ★★★★★

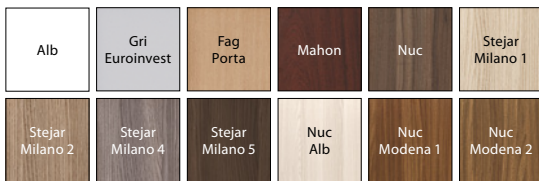

Verificați posibilitatea de a comanda alte modele prin intermediul comenzilor non-standard, *vezi pag. 187.*

INFORMAȚII TEHNICE

CONSTRUCȚIA CANATULUI

Rama din interior a canatului este executată din MDF sau lemn de rășinoase încleiat¹. Miezul canatului este din: grupa 1 – fagure de stabilizare sau placă din PAL perforat (cost suplimentar), grupa 5 – placă din PAL plin. Atât rama cât și miezul sunt acoperite pe ambele fețe cu plăci HDF. Canturile foilor de ușă sunt acoperite cu bandă laminată în nuanța canatului.

ACCESORII INCLUSE ÎN PREȚUL CANATULUI

- Broască cu cheie simplă, cu blocare pentru uși de baie sau pregătire pentru cilindru
- Două balamale standard cu știft sau balamale PRIME
- Trei balamale pentru canat cu dimensiunea „100” și „110”
- Geam model „chinchila”, mat sau „șah” transparent (alb sau maro)
- Pregătire pentru scurtare max. 60 mm (doar grupa 5)
- Mâner rotund pentru uși glisante

TOCUL, *vezi pag. 140*

Pentru uși cu sau fără falț.

- Toc de ușă reglabil Porta SYSTEM
- Toc de ușă reglabil fără falț Porta SYSTEM ELEGANCE
- Tocul de ușă MINIMAX cu lățimea constantă de 100 mm
- Toc reglabil metalic Porta System “cant dreptunghiular”
- Toc de ușă metalică
- Toc Level

REMARCĂ

- Agreement Tehnic AT016-02/324-2013, CTPC București.
 - Agreement Tehnic AT016-02/325-2013, CTPC București.
 - Pregătirea pentru scurtare – cost suplimentar, numai pentru canaturile de ușă cu miez fagure de stabilizare. Toate canaturile de ușă cu miez PAL perforat sunt pregătite pentru scurtare ca și standard.
 - Dimensiunea „110” disponibilă numai cu miezul din PAL plin. Dimensiunile geamurilor sunt la fel că în cazul dimensiunii „100”
 - Atunci când optați pt. balamale PRIME, ușa nu este echipată cu balamale.
 - Posibilitatea de a alege dimensiunea canaturilor pentru ușile duble. Canatul pasiv (panou lateral) este disponibil cu dimensiunile „30”, „40” și „50” numai în varianta de ușă plină. Pentru uși duble fără falț trebuie comandat canatul activ și cel pasiv.
 - Broasca magnetică nu este disponibilă pentru ușile duble.
 - Se pot realiza și alte modele prin intermediul comenzilor non-standard.
- 1 Cost suplimentar.

COSTURI SUPLIMENTARE

- dimensiunea „100”, „110”
- structură PAL perforat
- sticlă „șah” mată (albă sau maro)
- **PROMOȚIE** – pentru uși finisate cu CPL balamalele PRIME (în nuanța argintie sau aurie) sunt disponibile fără cost suplimentar
- **NOU!** broască magnetică
- grilă, panou de ventilație (doar pentru grupa 1) sau panou cu decupaj pentru ventilație
- pregătirea pentru scurtare max. 60 mm (grupa 1)
- geam rotund cu rama din inox (model 1.1)
- broască specială și mânere laterale (pentru uși glisante)
- capace pentru balamale standard (set pentru o balama)
- mâner cu șild

(pag. 170)



ramă cu sticlă



ramă cu panou

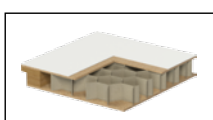

miezul: fagure de stabilizare

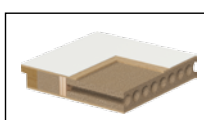

miezul: PAL perforat

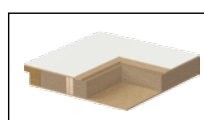

miezul: PAL plin ranforsat cu elemente din placaj

Porta LEVEL

Modernitate și stil

Finisajul de excepție, în combinație cu un design modern, creează o colecție elegantă de uși, care personalizează fiecare spațiu.

Toc dedicat LEVEL (pagina 148) cu panou de 20 cm sau 100 cm.



Porta LEVEL B.1, Capri 3 cu toc dedicat LEVEL cu panou de 100 cm



Porta LEVEL B.2, Capri 3
Toc LEVEL cu panou de 20 cm

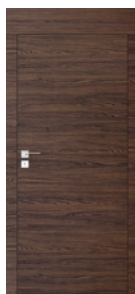

model A.0
Toc LEVEL cu
panou de 20 cm



model A.1
Toc LEVEL cu
panou de 20 cm

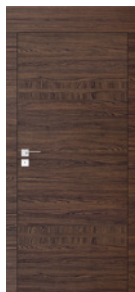

model A.2
Toc LEVEL cu
panou de 20 cm

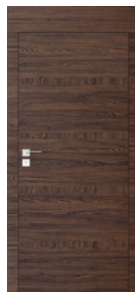

model A.3
Toc LEVEL cu
panou de 20 cm



model B.1
Toc LEVEL cu
panou de 20 cm



model B.2
Toc LEVEL cu
panou de 20 cm

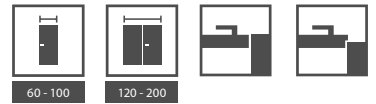

CULORI DISPONIBILE

Folie Portasynchro 3D ★★ ★



TENDINȚE 2014! DESIGN ORIZONTAL

Colecția Porta LEVEL beneficiază de tocul dedicat LEVEL, vezi pagina 148



A se vedea noua colecție Porta LEVEL:
www.porta.com.pl/dm/portalevel.wm



toc dedicat LEVEL



cant ABS
rezistență ridicată

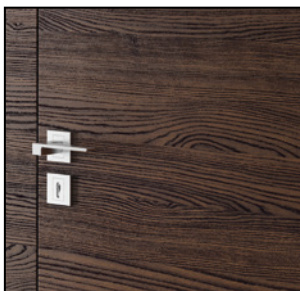

striații orizontale



insertții argintii

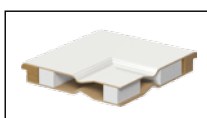

miezul: fagure de stabilizare

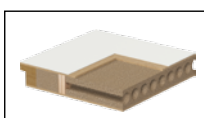

miezul: PAL perforat

INFORMAȚII TEHNICE

CONSTRUCȚIA CANATULUI

Miezul canatului este „fagure de stabilizare” sau placă PAL perforat consolidată în interior cu element de ramă din placaj (cost suplimentar), într-o rama din lemn de rășinoase înleiat. Rama și miezul foilor de ușă sunt acoperite pe ambele părți cu plăci HDF. Marginea verticală este acoperită cu bandă de tip ABS.

ACCESORII INCLUSE ÎN PREȚUL CANATULUI

- Două balamale standard cu știft, posibilitatea de a comanda balamale PRIME – cost suplimentar
- Trei balamale pentru canatul cu dimensiunea 100
- Broască cu cheie simplă, cu blocare pentru uși de baie sau pregătire pentru cilindru

TOC

Pentru uși cu sau fără falț.

- Toc dedicat Level
- Toc de ușă reglabil Porta SYSTEM
- Toc de ușă reglabil fără falț Porta SYSTEM ELEGANCE
- Tocul de ușă MINIMAX cu lățimea constantă 100 mm
- Toc reglabil metalic Porta System “cant dreptunghiular”
- Toc de ușă metalic

REMARCĂ

- Agrement Tehnic AT016-02/325-2013, CTPC București.
- Pregătirea pentru scurtare – cost suplimentar, numai pentru canaturile de ușă cu miez fagure de stabilizare. Toate canaturile de ușă cu miez PAL perforat sunt pregătite pentru scurtare ca și standard.
- Canat cu grilă de ventilație – pregătire pentru scurtare 40 mm.
- Posibilitatea de alegere a dimensiunilor canaturilor pentru ușile duble.
- Broasca magnetică nu este disponibilă pentru ușile duble.

COSTURI SUPLIMENTARE

- dimensiunea „100”
- miez de PAL perforat
- panou de ventilație sau decupaj pentru ventilație
- balamale PRIME (pentru tocurile dedicate)
- noua broască cu plăcuța frontală lucioasă (argintiu sau auriu)
- **NOU!** broască magnetică
- pregătire pentru scurtare (maximum 60 mm)
- capace pentru balamale standard (set pentru o balama)
- preț per bucată ușă Activă/Pasivă în cazul ușilor duble (doar PAL perforat)
- mâner cu șild

(pagina 170)

Porta GRANDE

Frumusețea culorilor

O colecție de uși în cele mai căutate culori.
O construcție durabilă și finisarea minuțioasă
sunt trăsăturile colecției Porta GRANDE.



Porta GRANDE C.0, Alb Clasic (RAL 9016)



Porta GRANDE D.0, Ivoiriu (RAL 9010)



model A.0



model A.1



model A.1
cu oglindă

RECOMANDARE!

Oglinda reprezintă o soluție ideală pentru apartamentele mici, deoarece crează senzația de mărire a încăperii și de spațiu luminos.



model B.0



model B.1



model B.2



model B.3



model C.0



model C.1



model D.0



model D.1



model E.0

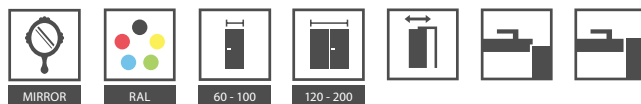

CULORI DISPONIBILE

Vopsea Acrilică UV ★★★★★

NOU ALB Clasic (RAL 9016)	Ivoriu (RAL 9010)	Bej Deschis (RAL 1013)	Papirus Perlat (RAL 7047)
---	----------------------	------------------------------	---------------------------------



Alegeți-vă culoarea preferată prin intermediul comenzilor non-standard. Detalii despre comenzi non-standard, vezi pag. 187.

O selecție de nuanțe RAL atipice.

Dacă se comandă și tocul, costul suplimentar este dublat.

GRUPA 1: nuanțe RAL deschise: costuri suplimentare – întreabă în magazin

GRUPA 2: nuanțe RAL intermediare: costuri suplimentare – întreabă în magazin

GRUPA 3: nuanțe RAL medii: costuri suplimentare – întreabă în magazin

GRUPA 4: nuanțe RAL închise: costuri suplimentare – întreabă în magazin

INFORMAȚII TEHNICE

CONSTRUCȚIA CANATULUI

Construcția tip panou cu ramă. Rama canatului este executată din lemn de rășinoase încleiat. Suprafața netedă a ușilor se obține prin vopsire cu ajutorul tehnologiei UV. Modelul A.1 este disponibil și în varianta cu oglindă pe una sau pe ambele fețe. În cazul canaturilor cu oglindă pe o parte, partea cealaltă este dotată cu panou.

Feroneria este la fel ca și în cazul canaturilor finisate cu furnir natural select.

ACCESORII INCLUSE ÎN PREȚUL CANATULUI

- Broască cu plăcuță frontală argintiu sau auriu lucios: cu cheie simplă, cu blocare pentru uși de baie sau pregătire pentru cilindru
- Geam mat
- Mâner rotund pentru uși glisante
- Pregătire pentru scurtare max. 60 mm

TOCUL, vezi pag. 140

Pentru uși cu sau fără falț.

- Toc de ușă reglabil Porta SYSTEM
- Toc de ușă reglabil fără falț Porta SYSTEM ELEGANCE
- Tocul de ușă MINIMAX cu lățimea constantă de 100 mm
- Toc reglabil metalic Porta System "cant dreptunghiular"
- Toc de ușă metalic
- Toc Level

REMARCĂ

- Agrement Tehnic AT016-02/325-2013, CTPC București.
- Posibilitatea de a alege dimensiunea canaturilor pentru ușile duble.
- Canatul nu include balamale.
- Canatul este prevăzut cu frezaj pt. 3 balamale (versiunea cu falț)
- Broasca magnetică nu este disponibilă pentru ușile duble.
- Culoarele RAL non-standard se pot comanda pt. minim 3 buc pe aceeași culoare.

COSTURI SUPPLEMENTARE (OPȚIONAL)

- dimensiunea „100”
- decupaj pentru ventilație
- **NOU!** broască magnetică
- mâner cu șild
- oglindă pentru o parte
- oglindă pentru ambele părți
- broască specială și mănere laterale (pentru uși glisante)

(pag. 170)



sticlă mată



panou



oglină (opțional)



construcția ramei

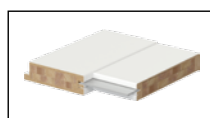

miez: lemn stratificat

Porta CONCEPT

Uși într-un stil modern

Colecția Porta Concept înglobează cele mai inovatoare tendințe pentru produse ce combină utilitatea și modernismul.

Modelele atractive au la bază o structură rezistentă, de tip panou, formată din traverse orizontale și verticale executate din lemn de cea mai înaltă calitate.



Porta CONCEPT H.4, H.0, Alb



Porta CONCEPT H.4, Stejar Havana



model A.0



model A.3



model A.9



model B.0



model B.1



model C.0



model C.2



model C.6



model H.0



model H.4



model K.0



model K.1



model K.2



model K.3



CULORI DISPONIBILE

Folie Portadecor ★★★



* până la terminarea stocurilor

Folie Portasynchro 3D ★★★



Folie Portacortex ★★★

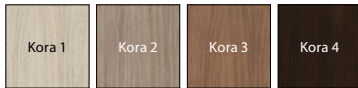

Folie Super Matt ★★★



Folie Portadur ★★★★★



Folie Portaperfect 3D ★★★★★



Vezi filmul de prezentare al colecției, în limba poloneză:
www.porta.com.pl/dm/portakoncepth.wmv



ușă cu sticlă mată



ușă cu panou

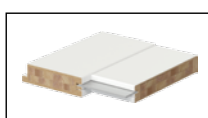

miez: lemn stratificat

INFORMAȚII TEHNICE

CONSTRUCȚIA CANATULUI

Rama canatului este excutată din lemn stratificat. În funcție de model, canatul este prevăzut și cu traverse horizontale și panouri combinate cu sticlă mată securizată. Sticlă mată de 4 mm grosime este fixată în ramă cu ajutorul unor pervazuri.

ACCESORII INCLUSE ÎN PREȚUL CANATULUI:

- Broască cu cheie simplă, cu blocare pentru uși de baie sau pregătire pentru cilindru
- Trei balamale standard cu știft, posibilitatea de a comanda balamale PRIME – cost suplimentar
- Geam mat securizat sau geam model „șah” transparent (alb sau maro)
- Pregătire pentru scurtare max. 60 mm
- Mâner rotund pentru uși glisante

TOCUL, vezi pag. 140

Pentru uși cu și fără falț.

- Toc de ușă reglabil Porta SYSTEM
- Toc de ușă reglabil fără falț Porta SYSTEM ELEGANCE
- Tocul de ușă MINIMAX cu lățimea constantă de 60 mm** și 100 mm
- Tocul de ușă RONDO cu lățimea constantă de 100 mm ***
- Toc reglabil metalic Porta System “cant dreptunghiular”
- Toc de ușă metalic
- Toc Level

REMARCĂ

- Agreement Tehnic AT016-02/325-2013, CTPC București.
- Posibilitatea de a alege dimensiunea canaturilor pentru ușile duble. Pentru uși duble fără falț trebuie comandat canatul activ și cel pasiv.
- Broasca magnetică nu este disponibilă pentru ușile duble.
- Sticla model „șah” este disponibilă doar pentru modelele din grupa C, H și K.

** Disponibil doar pe finisajele Portadecor și Portasynchro 3D.

*** Disponibil doar pe finisajele Portadecor, Portasynchro 3D și Portadur.

COSTURI SUPLIMENTARE (OPȚIONAL)

- dimensiunea „100”
- sticlă mată model „șah” (albă sau transparentă) – numai pentru modelele din grupele C, H, K
- grilă, panou de ventilație sau panou cu decupaj pentru ventilație
- balamele PRIME (pentru tocuri dedicate)
- noua broască cu plăcuța frontală lucioasă (argintiu sau auriu)
- **NOU!** broască magnetică
- broască specială și mânere laterale (pentru uși glisante)
- capace pentru balamale standard (set pentru o balama)
- mâner cu șild

(pag. 170)

Porta ADMIRE

Design imbatabil

Colecția Porta Admire reprezintă îmbinarea perfectă între design ultramodern și o construcție robustă, ce mixează elemente solide și panouri din sticlă.



Porta ADMIRE C2, Acacia Argintiu



Porta ADMIRE C5, Stejar Închis

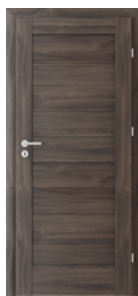

model C.0



model C.1



model C.2



model C.3



model C.4



model C.5

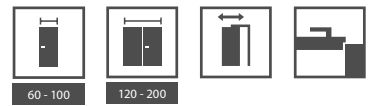

CULORI DISPONIBILE

Folie Portadecor ★★★



Folie Portasynchro 3D ★★★



Folie Portacortex ★★★



Folie Super Matt ★★★



Folie Portadur ★★★★★



INFORMAȚII TEHNICE

CONSTRUCȚIA CANATULUI

Canatul are la bază construcția tip ramă cu panou, modelele colecției fiind disponibile în varianta cu falț. Atât rama canatului, cât și panourile sunt executate din MDF. În funcție de model, canatul este dotat cu sticlă mată ranforsată de 4 mm grosime. Rama canatului este finisată în așa fel încât nu prezintă îmbinări la muchiile falțului. Canturile sunt protejate împotriva umezelii, iar cantul superior este finisat folosind tehnologia Touchwood.

ACCESORII INCLUSE ÎN PREȚUL CANATULUI

- Două sau trei balamale standard cu știft, posibilitatea de a comanda balamale PRIME – cost suplimentar
- Broască cu cheie simplă, cu blocare pentru uși de baie sau pregătire pentru cilindru
- Pregătire pentru scurtare max. 30 mm

TOCUL, vezi pag. 140

Pentru uși cu falț.

- Toc de ușă reglabil Porta SYSTEM
- Tocul de ușă MINIMAX cu lățimea constantă de 60 mm* și 100 mm
- Tocul de ușă RONDO cu lățimea constantă de 100 mm **
- Toc reglabil metalic Porta System "cant dreptunghiular"
- Toc de ușă metalic
- Toc Level

REMARCĂ

- Agrement Tehnic AT016-02/325-2013, CTPC București.
- Posibilitatea de a alege dimensiunea canaturilor pentru ușile duble.
- Broasca magnetică nu este disponibilă pentru ușile duble.
- * Disponibil doar pe finisajele Portadecor, Portasynchro 3D.
- ** Disponibil doar pe finisajele Portadecor, Portasynchro 3D și Portadur.

COSTURI SUPLIMENTARE (OPȚIONAL)

- grilă de ventilație sau panou cu decupaj pentru ventilație
- dimensiunea „100”
- balamele PRIME (pentru tocuri dedicate)
- noua broască cu plăcuța frontală lucioasă (argintiu sau auriu)
- **NOU!** broască magnetică
- broască specială și mânere laterale (pentru uși glisante)
- capace pentru balamale standard (set pentru o balama)
- mâner cu șild

(pag. 170)



ramă cu geam



panou

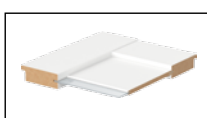

miez: construcție ramă cu panou

Porta INSPIRE

Un stil elegant

Compoziția simetrică și designul atractiv al ușilor Porta INSPIRE reprezintă o combinație perfectă între eleganță și valori funcționale. Decorurile și sticla cu modele subtile conferă o notă estetică unică, care duce cu gândul la soluții de design clasic.



Porta INSPIRE B.2, Stejar Roșu



Porta INSPIRE B.2, Stejar Roșu



model A.0



model A.1

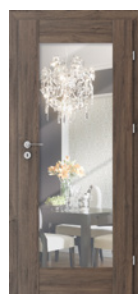

model A.1
cu oglindă

RECOMANDARE!

Oglinda reprezintă o soluție ideală pentru apartamentele mici, deoarece creează senzația de mărire a încăperii și de spațiu luminos.



model B.0



model B.1



model B.2



model B.3



model C.0



model C.1



model C.2



model C.3



model C.4



CULORI DISPONIBILE

Folie Portasynchro 3D ★★★



Folie Super Matt ★★★



Folie Portaperfect 3D ★★★★★



INFORMAȚII TEHNICE

CONSTRUCȚIA CANATULUI

Rama canatului este executată din lemn stratificat. În funcție de model canaturile sunt dotate cu rame orizontale și panouri sau cu sticlă mată securizată. Sticlă mată de 4 mm grosime este fixată în ramă cu ajutorul unor pervazuri. Modelul A.1 este disponibil și în varianta cu oglindă pe una sau pe ambele fețe. În varianta cu oglindă pe o parte, pe partea cealaltă ușa este dotată cu panou.

ACCESORII INCLUSE ÎN PREȚUL CANATULUI

- Broască cu cheie simplă, cu blocare pentru uși de baie sau pregătire pentru cilindru
- Trei balamale standard cu știft, posibilitatea de a comanda balamale PRIME – cost suplimentar
- Sticlă mată securizată tip ramă sau sticlă mată
- Pregătire pentru scurtare max 60 mm
- Mâner rotund pentru uși glisante

TOCUL, *vezi pag. 140*

Pentru uși cu sau fără falț.

- Toc de ușă reglabil Porta SYSTEM
- Toc de ușă reglabil fără falț Porta SYSTEM ELEGANCE
- Tocul de ușă MINIMAX cu lățimea constantă de 60 mm* și 100 mm
- Tocul de ușă RONDO cu lățimea constantă de 100 mm **
- Toc reglabil metalic Porta System "cant dreptunghiular"
- Toc de ușă metalic
- Toc Level

REMARCĂ

- Agreement Tehnic AT016-02/325-2013, CTPC București.
- Pentru uși duble fără falț trebuie comandat canatul activ și cel pasiv.
- Ușile cu oglindă pe o parte, pe parte cealaltă sunt dotate cu panou.
- Broasca magnetică nu este disponibilă pentru ușile duble
- Disponibilă pentru modelele din grupa A și B
- *Disponibil doar pe finisajele Portadecor, Portasynchro 3D.
- ** Disponibil doar pe finisajele Portadecor, Portasynchro 3D și Portadur.

1 Disponibilă pentru modelele din grupa A și B

COSTURI SUPLIMENTARE (OPȚIONAL)

- dimensiunea „100”
- grilă de ventilație sau panou cu decupaj pentru ventilație
- balamele PRIME (pentru tocuri dedicate)
- noua broască cu plăcuța frontală lucioasă (argintiu sau auriu)
- **NOU!** broască magnetică
- broască specială și mânere laterale (pentru uși glisante)
- capace pentru balamale standard (set pentru o balama)
- mâner cu șild
- oglindă pe o parte
- oglindă pe ambele părți

(pag. 170)



sticlă mată tip „ramă”



ramă elegantă

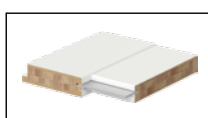

miez: lemn stratificat



> Natura **IMPRESS 4**, Stejar Închis



Porta CLASSIC
Natura FAVORITE
MALAGA
MADRID, CORDOBA
TOLEDO, SEVILLA
Nova NATURA
Verte NATURA
Natura LINE
Natura SPACE
Natura TREND
Natura CONCEPT
Natura IMPRESS

02

uși de interior cu furnir natural

Oferta noastră bogată permite fiecărui client să-și găsească un model potrivit atât din punctul de vedere al designului, cât și al prețului. Vă propunem canaturi plane finisate cu furnir natural, precum și canaturi de tip ramă cu panouri. Trăsătura comună a tuturor acestor produse este calitatea înaltă.



Furnirul natural emană frumusețe și eleganță, prin intermediul culorilor naturale combinate cu un design modern, ce conferă o identitate proprie fiecărei locuințe.

Porta CLASSIC

Frumusețe naturală

Porta CLASSIC este o colecție de uși finisate cu furnir natural care se potrivește cu orice tip de interior. Culoarele bogate și un design interesant fac posibilă satisfacerea pe deplin a nevoilor utilizatorului.



Porta CLASSIC 5.4, Stejar 1



Porta CLASSIC 1.1, Stejar 5

striații verticale

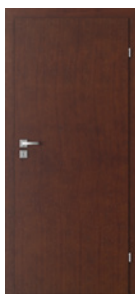

model 1.1



model 1.2



model 1.3



model 1.4



model 5.1



model 5.2



model 5.3



model 5.4



model 5.5

striații orizontale

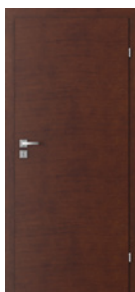

model 7.1



model 7.2



model 7.3



model 7.4



CULORI DISPONIBILE

Furnir Natural Standard ★★★★★

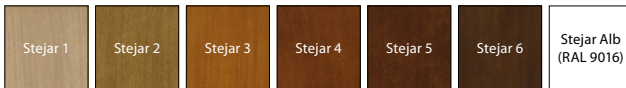

Furnir Natural Satin ★★★★★

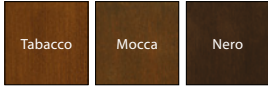

K Alegeți-vă culoarea preferată prin intermediul comenzilor non-standard. Detalii despre comenzi non-standard, vezi pag. 187.

INFORMAȚII TEHNICE

CONSTRUCȚIA CANATULUI

Rama canatului este din lemn de rășinoase încleiat. Miezul canatului este fagure de stabilizare sau placa din PAL perforat, consolidată (cost suplimentar). Rama și miezul foilor de ușă sunt acoperite pe ambele fețe cu o placă finisată cu furnir natural de înaltă calitate. Canatul este finisat cu lac mat.

ACCESORII INCLUSE ÎN PREȚUL CANATULUI

- Broască cu cheie simplă, cu blocare pentru uși de baie sau pregătire pentru cilindru
- Geam model „chinchilla” sau mat securizat
- Sticlă „șah” transparentă (albă sau maro) – indisponibilă pentru modelul 1.4
- Pregătire pentru scurtare max. 60 mm
- Mâner rotund pentru uși glisante

TOCUL, vezi pag. 140

Pentru uși cu sau fără falț.

- Toc de ușă reglabil fără falț Porta SYSTEM ELEGANCE
- Toc de ușă reglabil Porta SYSTEM
- Tocul de ușă MINIMAX cu lățimea constantă de 100 mm
- Toc reglabil metalic Porta System “cant dreptunghiular”
- Toc de ușă metalic
- Toc Level

REMARCĂ

- Agrement Tehnic AT016-02/325-2013, CTPC București.
- Canatul nu include balamale.
- Canaturile sunt disponibile și în varianta grunduita, nelăcuite, prețul fiind același cu produsul standard.
- Panouri de ventilație 1 rând-finisate cu auriu sau argintiu.
- Posibilitatea de a alege dimensiunea canaturilor pentru ușile duble. Pentru uși duble fără falț trebuie comandat canatul activ și cel pasiv.
- Modelele gr. 7 prezintă dispunere orizontală a designului.
- Broasca magnetică nu este disponibilă pentru ușile duble.
- Canatul este prevăzut cu frezaj pt. 2 balamale (3 pt. dimensiunile “90”, “100”)
- 3 balamale disponibile pt. ușile cu falț, fără cost adițional (opțional).

COSTURI SUPLIMENTARE

- dimensiunea „100”
- sticla „șah” mată (albă sau maro)
- sticla mată (indisponibilă pentru modelele 1.4, 7.4)
- panou de ventilație 1 rând, panou cu decupaj pentru ventilație
- panou de ventilație 2 rânduri (doar pentru modelele 1.1, 1.2, 1.3)
- geam rotund cu rama din inox (numai pt. modelele 1.4, 7.4)
- **NOU!** broască magnetică
- geam rotund cu rama din inox (numai pt. modelele 1.1, 7.1)
- broască specială și mânere laterale (pentru uși glisante)
- mâner cu șild
- finisaj furnir natural satin – toate modelele
- finisaj Stejar Alb (RAL 9016)
- placă PAL perforat

(pag. 170)



striații verticale (grupa 1,5)



striații orizontale (grupa 7)



ramă ornamentală



miezul: fagure de stabilizare

Natura FAVORITE

Diviziune clară

Această colecție este dedicată celor care apreciază soluțiile verificate.



Natura FAVORITE A.4, Stejar Alb



Natura FAVORITE A.0, Stejar Alb



model A.0



model A.1



model A.2



model A.3



model A.4



CULORI DISPONIBILE

Furnir Natural Select ★★★★★

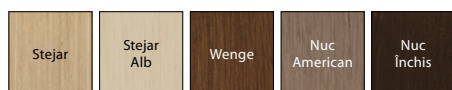

INFORMAȚII TEHNICE

CONSTRUCȚIA CANATULUI

Construcția tip panou cu ramă. Atât ramele, cât și panourile sunt executate din MDF. Profilul ramelor este de 20°. Canatul este acoperit cu furnir natural și finisat cu lac mat.

ACCESORII INCLUSE ÎN PREȚUL CANATULUI

- Broască cu cheie simplă, cu blocare pentru uși de baie sau pregătire pentru cilindru
- Geam mat
- Mâner rotund pentru uși glisante
- Pregătire pentru scurtare max. 60 mm

TOCUL, vezi pag. 140

Pentru uși cu sau fără falț.

- Toc de ușă reglabil fără falț Porta SYSTEM ELEGANCE
- Toc de ușă reglabil Porta SYSTEM
- Tocul de ușă MINIMAX cu lățimea constantă de 100 mm
- Toc reglabil metalic Porta System "cant dreptunghiular"
- Toc de ușă metalic
- Toc Level

REMARCĂ

- Acord Tehnic AT016-02/325-2013, CTPC București.
- Posibilitatea de a alege dimensiunea canaturilor pentru ușile duble.
- Canatul nu include balamale.
- Broasca magnetică nu este disponibilă pentru ușile duble.
- Canatul este prevăzut cu frezaj pt. 3 balamale (pt. uși cu falț)

COSTURI SUPLIMENTARE (OPȚIONAL)

- dimensiunea „100”
- panou de ventilație sau panou cu decupaj pentru ventilație
- broască specială și mânere laterale (pentru uși glisante)
- **NOU!** broască magnetică
- mâner cu șild

(pag. 170)



Vezi filmul de prezentare al colecției, în limba poloneză:
www.porta.com.pl/dm/naturafavorite.wmv

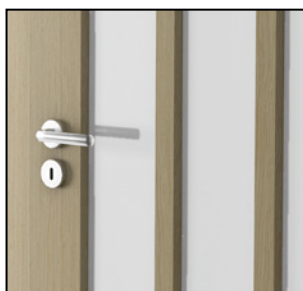

profil 20° cu geam

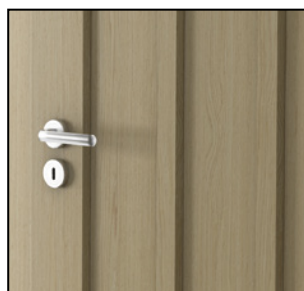

profil 20° cu panou

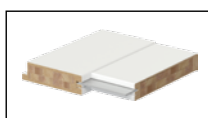

miez: lemn stratificat

MALAGA

Natura în varianta clasică

Colecția MALAGA se potrivește cel mai bine cu interioarele amenajate în stil tradițional. Formele simple și furnirul natural sunt alegerea ideală pentru locuințele în care natura se îmbină cu eleganța modelelor clasice.



MALAGA C.2, Mocca



MALAGA A.0, Stejar 3



model A.0



model A.1



model B.0



model B.1



model B.2



model B.3



model C.0



model C.1



model C.2



model C.3



CULORI DISPONIBILE

Furnir Natural Standard ★★★★★

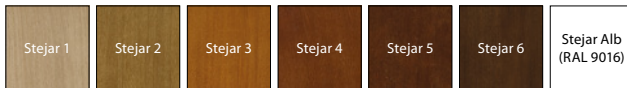

Furnir Natural Satin ★★★★★



K Alegeți-vă culoarea preferată prin intermediul comenzilor non-standard. Detalii despre comenzi non-standard, vezi pag. 187

INFORMAȚII TEHNICE

CONSTRUCȚIA CANATULUI

Canatul este din lemn de înaltă calitate, foaie de furnir și placă aglomerată. Atât canatul cât și rama sunt acoperite cu furnir natural. Datorită tehnologiei aplicate, această ușă se caracterizează prin rezistență sporită la deformare. Canatul este finisat cu lac mat.

ACCESORII INCLUSE ÎN PREȚUL CANATULUI

- Broască (argintiu sau auriu lucios): cu cheie simplă, cu blocare pentru uși sau pregătire pentru cilindru
- Geam model „chinchilla” sau mat securizat
- Pregătire pentru scurtare, max 60 mm¹
- Mâner rotund pentru uși glisante
- Garnitura de fixare a ramei geamului

TOCUL, vezi pag. 140

Pentru uși cu sau fără falț.

- Toc de ușă reglabil fără falț Porta SYSTEM ELEGANCE
- Toc de ușă reglabil Porta SYSTEM
- Tocul de ușă MINIMAX cu lățimea constantă de 100 mm
- Toc reglabil metalic Porta System “cant dreptunghiular”
- Toc de ușă metalic
- Toc Level

REMARCĂ

- Agrement Tehnic AT016-02/325-2013, CTPC București.
 - Canatul nu include balamale.
 - Canaturile sunt disponibile și în varianta grunduita, nelăcuite, prețul fiind același cu produsul standard.
 - Panouri de ventilație 1 rând-finisate cu auriu sau argintiu.
 - Posibilitatea de a alege dimensiunea canaturilor pentru ușile duble. Pentru uși duble fără falț trebuie comandat canatul activ și cel pasiv.
 - Broasca magnetică nu este disponibilă pentru ușile duble.
 - Canatul este prevăzut cu frezaj pt. 2 balamale (3 pt. dimensiunile “90”, “100”)
 - A treia balama pentru ușile cu falț (opțional) – fără costuri suplimentare.
- 1 Canat cu canelură pentru ventilație – scurtare cu până la 40 mm.

COSTURI SUPLIMENTARE

- dimensiunea „100”
- panou, canelură pentru ventilație
- captușeală de închidere în cazul ușilor duble
- broască specială și mânere laterale (pentru uși glisante)
- **NOU!** broască magnetică
- mâner cu șild
- furnir natural satin – toate modelele
- finisaj Stejar Alb (RAL 9016)

(pag. 170)

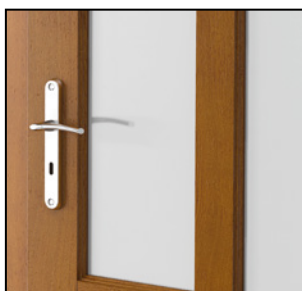

sticlă mată



panouri clasice

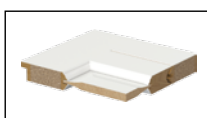

miezul: construcție stratificată

MADRID, CORDOBA

*Șic
și eleganță*

Construcția tip panou, furnirul natural precum și soluțiile tehnologice unice folosite în cazul modelelor MADRID și CORDOBA sunt alegerea ideală pentru locuințele în care natura leșea se îmbină cu eleganța modelelor clasice.



CORDOBA plină, Stejar Alb



CORDOBA plină, Stejar 5



MADRID
plină



MADRID
geam mic



MADRID
grilă mică



MADRID
grilă mare

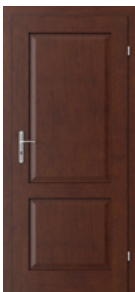

CORDOBA
plină



CORDOBA
geam mic



CORDOBA
grilă mică



CORDOBA
grilă mare



panou lateral
model A



panou lateral
model B



panou lateral
model K



CULORI DISPONIBILE

Furnir Natural Standard ★★★★★

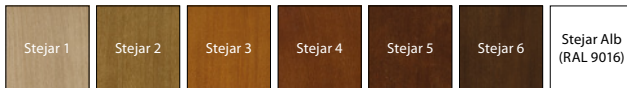

Furnir Natural Satin ★★★★★

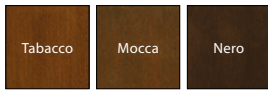

Alegeți-vă culoarea preferată prin intermediul comenzilor non-standard. Detalii despre comenzi non-standard, vezi pag. 187.

INFORMAȚII TEHNICE

CONSTRUCȚIA CANATULUI

Canatul este din lemn de înaltă calitate, foaie de furnir și placă aglomerată. Atât canatul cât și rama sunt acoperite cu furnir natural. Datorită tehnologiei aplicate, această ușă se caracterizează prin rezistență sporită la deformare. Canatul este finisat cu lac mat. În cazul modelelor Cordoba profilul ramei este de 20°.

ACCESORII INCLUSE ÎN PREȚUL CANATULUI

- Broască (argintiu sau auriu lucios): cu cheie simplă, cu blocare pentru uși sau pregătire pentru cilindru
- Modelele sticlei „chinchila” sau mată securizată
- Garnitura de fixare a ramei geamului
- Mâner rotund pentru uși glisante
- Pregătire pentru scurtare, max 60 mm¹

TOCUL, vezi pag. 140

Pentru uși cu sau fără falț.

- Toc de ușă reglabil fără falț Porta SYSTEM ELEGANCE
- Toc de ușă reglabil Porta SYSTEM
- Tocul de ușă MINIMAX cu lățimea constantă de 100 mm
- Toc reglabil metalic Porta System “cant dreptunghiular”
- Toc de ușă metalic
- Toc Level

REMARCĂ

- Agrement Tehnic AT016-02/325-2013, CTPC București.
 - Canatul nu include balamale.
 - Canaturile sunt disponibile și în varianta grunduită nelăcuite, prețul fiind același cu produsul standard.
 - Panouri laterale pt. colecția Madrid.
 - Panourile laterale pt. colecția Cordoba trebuie comandate în versiunea cu profilul ramei de 20°.
 - Panouri de ventilație 1 rând-finisate cu auriu sau argintiu.
 - Posibilitatea de a alege dimensiunea canaturilor pentru ușile duble. Pentru uși duble fără falț trebuie comandat canatul activ și cel pasiv.
 - Broasca magnetică nu este disponibilă pentru ușile duble.
 - Canatul este prevăzut cu frezaj pt. 2 balamale (3 pt. dimensiunile “90”, “100”).
 - 3 balamale disponibile pt. ușile cu falț, fără cost adițional (opțional).
- 1 Canat cu canelură pentru ventilație – scurtare cu până la 40 mm.

COSTURI SUPLIMENTARE

- dimensiunea „100”
- panou, canelură pentru ventilație
- broască specială și mânere laterale (pentru uși glisante)
- captușeală de închidere în cazul ușilor duble
- **NOU!** broască magnetică
- mâner cu șild
- furnir natural satin – toate modelele
- finisaj Stejar Alb (RAL 9016)

(pag. 170)



MADRID
– ramă ornamentală special profilată



MADRID
– ramă ornamentală cu panou



NOU! CORDOBA
– ramă cu profil 20°



NOU! CORDOBA
– ramă cu profil 20° cu panou

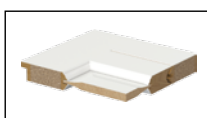

miezul: construcție stratificată

TOLEDO, SEVILLA

Eleganța designului clasic

Construcția tip panou, furnirul natural precum și soluțiile tehnologice unice folosite în cazul modelelor TOLEDO și SEVILLA sunt alegerea ideală pentru locuințele în care natura leștea se îmbină cu eleganța modelelor clasice.



SEVILLA model plină și cu oglindă, Stejar Alb



TOLEDO Plină, Stejar 4



TOLEDO model 1



TOLEDO model 2



TOLEDO model 3



TOLEDO model 4



TOLEDO model 5



TOLEDO plină



SEVILLA plină



SEVILLA cu geam

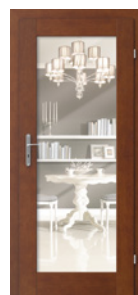

SEVILLA cu oglindă

RECOMANDARE!

Oglinda reprezintă o soluție ideală pentru apartamentele mici, deoarece creează senzația de mărire a încăperii și de spațiu luminos.



panou lateral model C



panou lateral model D



panou lateral model E



panou lateral model F



panou lateral model G



panou lateral model H



panou lateral model I



panou lateral model J



CULORI DISPONIBILE

Furnir Natural Standard ★★★★★

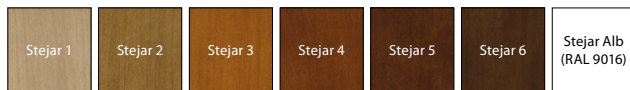

Furnir Natural Satin ★★★★★

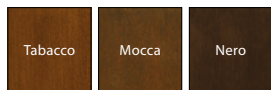

Alegeți-vă culoarea preferată prin intermediul comenzilor non-standard. Detalii despre comenzi non-standard, vezi pag. 187

INFORMAȚII TEHNICE

CONSTRUCȚIA CANATULUI

Canatul este din lemn de înaltă calitate, foaie de furnir și placă aglomerată. Atât canatul cât și rama sunt acoperite cu furnir natural. Datorită tehnologiei aplicate, această ușă se caracterizează prin rezistență sporită la deformare. Profilul ramei este de 20°. Canatul este finisat cu lac mat. Ușile Sevilla sunt disponibile și în varianta cu oglindă pe una sau pe ambele fețe. În versiunea de ușă cu oglindă pe o parte, cealaltă parte este prevăzută cu panou.

ACCESORII INCLUSE ÎN PREȚUL CANATULUI

- Broască (argintiu sau auriu lucios): pentru cheie standard, buton cu blocare pentru uși de baie sau pregătire pentru cilindru
- Modelele sticlei „chinchila” sau mată securizată
- Garnitura de fixare a ramei geamului
- Mâner rotund pentru uși glisante
- Pregătire pentru scurtare, max 60 mm¹

TOCUL, vezi pag 140

Pentru uși cu sau fără falț.

- Toc de ușă reglabil fără falț Porta SYSTEM ELEGANCE
- Toc de ușă reglabil Porta SYSTEM
- Tocul de ușă MINIMAX cu lățimea constantă de 100 mm
- Toc reglabil metalic Porta System “cant dreptunghiular”
- Toc de ușă metalic
- Toc Level

REMARCĂ

- Agreement Tehnic AT016-02/325-2013, CTPC București.
 - Canatul nu include balamale.
 - Canaturile sunt disponibile și în varianta grunduită nelăcuite, prețul fiind același cu produsul standard.
 - Panouri de ventilație 1 rând-finisate cu auriu sau argintiu.
 - Posibilitatea de a alege dimensiunea canaturilor pentru ușile duble. Pentru uși duble fără falț trebuie comandat canatul activ și cel pasiv.
 - În cazul modelelor Sevilla cu oglindă pe o parte, cealaltă parte va fi dotată cu panou.
 - Panourile laterale trebuie comandate în versiunea cu profilul ramei de 20°.
 - Broasca magnetică nu este disponibilă pentru ușile duble.
 - Canatul este prevăzut cu frezaj pt. 2 balamale (3 pt. dimensiunile “90”, “100”).
 - 3 balamale disponibile pt. ușile cu falț, fără cost adițional (opțional).
- 1 Canat cu canelură pentru ventilație - scurtare cu până la 40 mm.

COSTURI SUPLIMENTARE

- dimensiunea „100”
- panou, canelură pentru ventilație
- capușeală de închidere în cazul ușilor duble
- broască specială și mânere laterale (pentru uși glisante)
- **NOU!** broască magnetică
- mâner cu șild
- furnir natural satin – toate modelele
- finisaj Stejar Alb (RAL 9016)
- oglindă pe o parte
- oglindă pe ambele părți

(pag. 170)



NOUȚATE!
profil minimalist 20°



NOUȚATE!
profil minimalist 20°

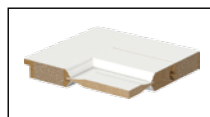

miezul: construcție stratificată

Nova NATURA

*Prestigiu
și calitate*

*Modelele moderne, originale îmbinate cu furnirul
natural cu structură granulară sunt expresia
prestigioasei colecții Nova NATURA.*



Nova NATURA 3.2, Stejar Alb, modulul RETRO



Nova NATURA 6.1, Nuc Clasic



model 1.1



model 1.2



model 2.1



model 2.2



model 2.2
cu oglindă



model 3.1



model 3.2



model 6.1



model 6.2



model 6.3



model 7.1



model 7.2



model 7.3



CULORI DISPONIBILE

Furnir Natural Select ★★★★★



Furnir Natural (Villadora) ★★★★★ **EDIȚIE LIMITATĂ**



INFORMAȚII TEHNICE

CONSTRUCȚIA CANATULUI

Rama canatului este din lemn de rășinoase încleiat. Miezul canatului este fagure de stabilizare sau placă din PAL perforat consolidată în interior cu ramă din placaj (cost suplimentar). Rama interioară a canatului este acoperită pe ambele părți cu placă din furnir natural de calitate superioară. Canatul este finisat cu lac mat. Ușile sunt disponibile și în varianta cu oglindă pe una sau pe ambele fețe. În versiunea de ușă cu oglindă pe o parte, cealaltă parte este prevăzută cu panou.

ACCESORII INCLUSE ÎN PREȚUL CANATULUI:

- Broască (argintiu sau auriu lucios): pentru cheie standard, buton cu blocare pentru uși de baie sau pregătire pentru cilindru
- Sticlă ranforsată: „mată”, „valuri” sau „pătrățele”
- Pregătire pentru scurtare max. 60 mm
- Mâner rotund pentru uși glisante

TOCUL, vezi pag 140

Pentru uși cu sau fără falț.

- Toc de ușă reglabil fără falț Porta SYSTEM ELEGANCE
- Toc de ușă reglabil Porta SYSTEM
- Tocul de ușă MINIMAX cu lățimea constantă de 60 mm și 100 mm
- Toc reglabil metalic Porta System "cant dreptunghiular"
- Toc de ușă metalic
- Toc Level

REMARCĂ

- Agrement Tehnic AT016-02/325-2013, CTPC București.
- Canatul nu include balamale.
- Panouri de ventilație 1 rând-finisate cu auriu sau argintiu sau 2 rânduri (doar pentru grupa 1).
- Posibilitatea de a alege dimensiunea canaturilor pentru ușile duble. Canatul pasiv (panou lateral) este disponibil cu dimensiunile „40” și „50” numai în varianta de ușă plină. Pentru uși duble fără falț trebuie comandat canatul activ și cel pasiv.
- Broasca magnetică nu este disponibilă pentru ușile duble.
- Canatul este prevăzut cu frezaj pentru 3 balamale (pentru uși în varianta cu falț).

COSTURI SUPLIMENTARE (OPȚIONAL)

- dimensiunea „100”
- grilă de ventilație sau panou cu decupaj pentru ventilație
- geam rotund cu rama din inox (model 1.1, 6.1, 7.1)
- broască specială și mănere laterale (pentru uși glisante)
- mâner cu șild
- oglindă pe o parte
- oglindă pe ambele părți
- **NOU!** broască magnetică
- structură PAL perforat

(pag. 170)



striații verticale și orizontale – grupa 1, 2, 3



striații verticale – grupa 6



striații orizontale – grupa 7



panou elegant

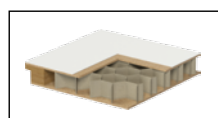

miezul: fagure de stabilizare

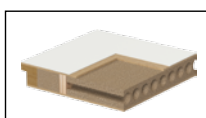

miezul: PAL perforat

Nova NATURA

*Prestigiu
și calitate*

*Modelele moderne, originale îmbinate cu furnirul
natural cu structură granulară sunt expresia
prestigioasei colecții Nova NATURA.*



Nova NATURA 5.5, Stejar Alb



Nova Natura 5.5, Nuc Clasic



model 4.1

model 4.2

model 4.3

model 4.4



model 5.1

model 5.2

model 5.3



model 5.4

model 5.5



CULORI DISPONIBILE

Furnir Natural Select ★★★★★

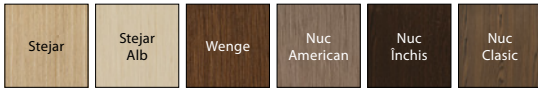

Furnir Natural (Villadora) ★★★★★ EDIȚIE LIMITATĂ



INFORMAȚII TEHNICE

CONSTRUCȚIA CANATULUI

Rama canatului este din lemn de rășinoase încleiat. Miezul canatului este fagure de stabilizare sau placă din PAL perforat consolidată în interior cu ramă din placaj (cost suplimentar). Rama interioară a canatului este acoperită pe ambele părți cu placă din furnir natural de calitate superioară. Canatul este finisat cu lac mat. Ușile sunt disponibile și în varianta cu oglindă pe una sau pe ambele fețe. În versiunea de ușă cu oglindă pe o parte, cealaltă parte este prevăzută cu panou.

ACCESORII INCLUSE ÎN PREȚUL CANATULUI

- Broască (argintiu sau auriu lucios): pentru cheie standard, buton cu blocare pentru uși de baie sau pregătire pentru cilindru
- Sticlă ranforsată: „mată”, „valuri” sau „pătrățele”
- Pregătire pentru scurtare max. 60 mm
- Mâner rotund pentru uși glisante

TOCUL, vezi pag. 140

Pentru uși cu sau fără falț.

- Toc de ușă reglabil fără falț Porta SYSTEM ELEGANCE
- Toc de ușă reglabil Porta SYSTEM
- Tocul de ușă MINIMAX cu lățimea constantă de 60 mm și 100 mm
- Toc reglabil metalic Porta System “cant dreptunghiular”
- Toc de ușă metalic
- Toc Level

REMARCĂ

- Agreement Tehnic AT016-02/325-2013, CTPC București.
- Canatul nu include balamale.
- Panouri de ventilație 1 rând-finisate cu auriu sau argintiu sau 2 rânduri (doar pentru grupa 1).
- Posibilitatea de a alege dimensiunea canaturilor pentru ușile duble. Canatul pasiv (panou lateral) este disponibil cu dimensiunile „40” și „50” numai în varianta de ușă plină. Pentru uși duble fără falț trebuie comandat canatul activ și cel pasiv.
- Broasca magnetică nu este disponibilă pentru ușile duble.
- Canatul este prevăzut cu frezaj pentru 3 balamale (pentru uși în varianta cu falț).

COSTURI SUPLIMENTARE (OPȚIONAL)

- dimensiunea „100”
- grilă de ventilație sau panou cu decupaj pentru ventilație
- broască specială și mânere laterale (pentru uși glisante)
- **NOU!** broască magnetică
- mâner cu șild
- structură PAL perforat

(pag. 170)



cadru rotunjit



cadru rotunjit



miezul: fagure de stabilizare

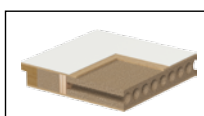

miezul: PAL perforat

Verte NATURA

*Pentru tine,
natural*

*Colecția de uși cu furnir natural este
o completare perfectă a ofertei Verte,
creată cu gândul la tine.*



Verte NATURA 5.5 și 5.1 Nuc Închis



Verte NATURA 5.5 Nuc American



model 1.1



model 1.2



model 1.3



model 1.4



model 1.5



model 7.1



model 7.2



model 7.3



model 7.4



model 7.5



model 5.1



model 5.5



A se vedea colecția Verte NATURA:
www.porta.com.pl/dm/vertenatura.wmv

CULORI DISPONIBILE
Furnir Natural Select ★★★★★

ACCESAȚI WWW.VERTEDOORS.EU

INFORMAȚII TEHNICE
CONSTRUCȚIA CANATULUI

Construcția tip panou cu ramă. Rama canatului este executată din MDF. Miezul stabilizator este de tip „fagure de miere”. Părțile laterale și de sus ale canatului sunt acoperite cu o bandă laminată de culoarea canatului. Canatul este acoperit cu Furnir Natural Select, peste care sunt aplicate două straturi de lac mat UV.

ACCESORII INCLUSE ÎN PREȚUL CANATULUI

- 3 balamale cu știft, de culoare argintiu sau auriu¹
- Broască asimetrică de tip FABE 72/55.

TOCUL, *vezi pag. 140*

Pentru uși fălțuite (3 balamale).
Varianta nefălțuită prin Porta CONTRACT.

OBSERVAȚII

- Agrement Tehnic AT016-02/325-2013, CTPC București.
- Canaturile duble nu sunt disponibile cu broască magnetică.

¹ Atașate la toc.

COSTURI SUPLIMENTARE

- panou de ventilație, decupaj pentru ventilație
- pregătire pentru scurtare (maximum 60 mm)
- mâner cu șild

(page 170)

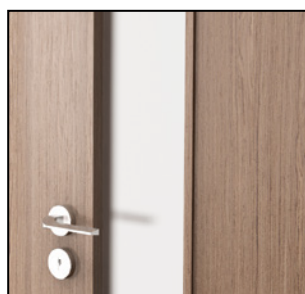

profil unghiuri ascuțite

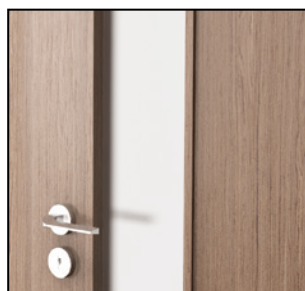

striatii verticale
– modelele din grupele 1, 5



striatii orizontale
– modelele din grupa 7

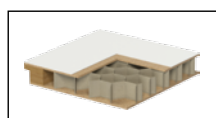

miezul: fagure
de stabilizare

Natura LINE

*Un accent
nobil*

*Inserțiile din aluminiu combinate cu furnir
natural creează o combinație interesantă
ce corespunde trendurilor actuale
în design interior.*



Natura LINE E.2, Wenge



Natura LINE E.2, Nuc American



model A.1



model A.3



model B.1



model C.2



model D.2



model E.2



CULORI DISPONIBILE

Furnir Natural Select ★★★★★

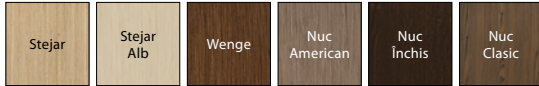

INFORMAȚII TEHNICE

CONSTRUCȚIA CANATULUI

Rama canaturilor este executată din lemn de conifer stratificat. Miezul canatului este fagure de stabilizare sau placă din PAL perforat consolidată în interior cu ramă din placaj (cost suplimentar). Rama interioară a canatului este acoperită pe ambele părți cu placă din furnir natural de calitate superioară. Foile de ușă prezintă inserții din aluminiu de 6 mm. Canatul este finisat cu lac mat.

ACCESORII INCLUSE ÎN PREȚUL CANATULUI

- Broască (argintiu sau auriu lucios): cu cheie simplă, cu blocare pentru uși sau pregătire pentru cilindru
- Pregătire pentru scurtare max. 60 mm
- Mâner rotund pentru uși glisante

TOCUL, vezi pag. 140

Pentru uși cu sau fără falț.

- Toc de ușă reglabil fără falț Porta SYSTEM ELEGANCE
- Toc de ușă reglabil Porta SYSTEM
- Toc de ușă MINIMAX cu lățimea constantă de 100 mm
- Toc reglabil metalic Porta System "cant dreptunghiular"
- Toc de ușă metalic
- Toc Level

REMARCĂ

- Agrement Tehnic AT016-02/325-2013, CTPC București.
- Canatul nu include balamale.
- Panouri de ventilație 1 sau 2 rânduri – finisate cu auriu sau argintiu – nu sunt disponibile pentru modelul D.2.
- Posibilitatea de a alege dimensiunea canaturilor pentru ușile duble. Pentru uși duble fără falț trebuie comandat canatul activ și cel pasiv.
- Broasca magnetică nu este disponibilă pentru ușile duble.
- Canatul este prevăzut cu frezaj pt. 3 balamale (pt. uși în varianta cu falț).

COSTURI SUPLIMENTARE

- dimensiunea „100”
- panou de ventilație sau panou cu decupaj pentru ventilație
- geam rotund cu rama din inox (indisponibil pentru model E.2)
- broască specială și mânere laterale (pentru uși glisante)
- mâner cu șild
- **NOU!** broască magnetică
- placă PAL perforat

(pag. 170)

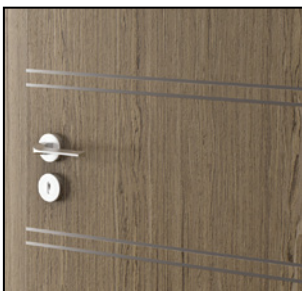

inserții culoare argintie

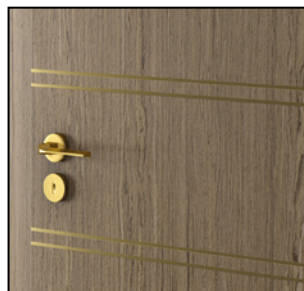

inserții culoare aurie



miezul: fagure de stabilizare

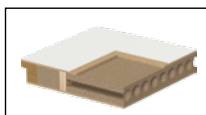

miezul: PAL perforat

Natura SPACE

*Mai multă
lumină*

*Natura SPACE exprimă un nou mod de gândire:
evitarea unei încăperi mobilate excesiv
și convingerea că lumina este elementul
de bază al spațiului locuibil.*



Natura SPACE, sticlă zebra transparentă, Nuc Închis



Natura SPACE, sticlă mată, Nuc Închis



sticlă mată

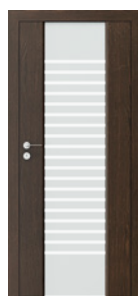

sticlă model
„scăriță”



sticlă „pătrățele”



sticlă „valuri”



sticlă „Grecia”



sticlă „șah”
albă transparentă



sticlă „șah”
albă mată

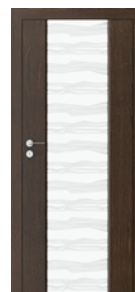

sticlă „zebra”
albă transparentă



sticlă „zebra”
albă mată



CULORI DISPONIBILE

Furnir Natural Select ★★★★★



INFORMAȚII TEHNICE

CONSTRUCȚIA CANATULUI

Rama canatului are în structură elemente verticale din lemn de rășinoase de calitate superioară, placaj și plăci de PAL, unite prin sticlă mată securizată, sticlă securizată model „șah” sau „zebra” cu grosimea de 8 mm. Canatul este finisat cu lac mat.

ACCESORII INCLUSE ÎN PREȚUL CANATULUI

- Broască (argintiu sau auriu lucios): pentru cheie standard, buton cu blocare pentru uși de baie sau pregătire pentru cilindru
- Geam mat securizat¹
- Geam securizat model „șah” sau „zebra”, transparent sau mat (alb sau maro)¹
- Mâner rotund pentru uși glisante

TOCUL, vezi pag. 140

Pentru uși cu sau fără falț.

- Toc de ușă reglabil fără falț Porta SYSTEM ELEGANCE
- Toc de ușă reglabil Porta SYSTEM
- Tocul de ușă MINIMAX cu lățimea constantă de 100 mm
- Toc reglabil metalic Porta System “cant dreptunghiular”
- Toc de ușă metalic
- Toc Level

REMARCĂ

- Acord Tehnic AT016-02/325-2013, CTPC București.
- Canatul nu include balamale.
- Posibilitatea de a alege dimensiunea canaturilor pentru ușile duble. Pentru uși duble fără falț trebuie comandat canatul activ și cel pasiv.
- Broasca magnetică nu este disponibilă pentru ușile duble.
- Canatul este prevăzut cu frezaj pt. 3 balamale (pt. uși în varianta cu falț).

¹ Lățimea variază funcție de dimensiunea canatului.

COSTURI SUPLIMENTARE

- dimensiunea „100”
- mâner cu șild (pag. 170)
- **NOU!** broască magnetică (pag. 170)

POSSIBILITĂȚI FINISARE:

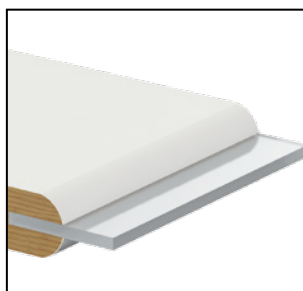

profil rotund
model 1

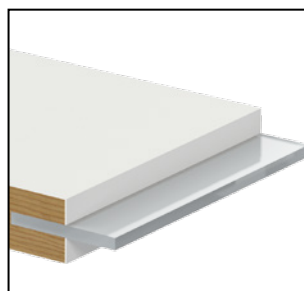

profil dreptunghiular
model 2

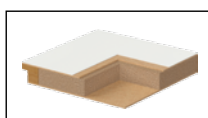

miezul: PAL plin ranforsat
cu elemente din placaj

Natura TREND

Modă și prestigiu

Colecția de uși Natura TREND a apărut de la ideea că interiorul trebuie să fie înainte de toate funcțional. Este o realitate că din ce în ce mai des spațiul înconjurător reflectă personalitatea celor ce îl folosesc.



Natura TREND B.3, Wenge



Natura TREND B.0, Wenge



model A.0



model A.1



model A.2



model A.3



model A.4



model B.0



model B.1



model B.2



model B.3



CULORI DISPONIBILE

Furnir Natural Select ★★★★★



INFORMAȚII TEHNICE

CONSTRUCȚIA CANATULUI

Rama canaturilor este executată din lemn de conifer stratificat. Rama și miezul canatului sunt acoperite pe ambele părți cu placă acoperită cu furnir natural de calitate superioară. În funcție de structură, canaturile pot fi prevăzute cu inserții metalice, plăci în relief (model Laguna, Zebra, Ratan) sau/și elemente din sticlă ranforsată. Canatul este finisat cu lac mat.

ACCESORII INCLUSE ÎN PREȚUL CANATULUI

- Broască (argintiu sau auriu lucios): pentru cheie standard, buton cu blocare pentru uși de baie sau pregătire pentru cilindru
- Sticlă mată securizată, sticlă transparentă model „șah” sau „zebra” (albă sau maro)
- Pregătire pentru scurtare max. 60 mm
- Mâner rotund pentru uși glisante

TOCUL, vezi pag. 140

Pentru uși cu sau fără falț.

- Toc de ușă reglabil fără falț Porta SYSTEM ELEGANCE
- Toc de ușă reglabil Porta SYSTEM
- Tocul de ușă MINIMAX cu lățimea constantă de 100 mm
- Toc reglabil metalic Porta System “cant dreptunghiular”
- Toc de ușă metalic
- Toc Level

REMARCĂ

- Agreement Tehnic AT016-02/325-2013, CTPC București.
- Canatul nu include balamale.
- Panouri de ventilație 1 rând-finisate cu auriu sau argintiu.
- Posibilitatea de a alege dimensiunea canaturilor pentru ușile duble. Pentru uși duble fără falț trebuie comandat canatul activ și cel pasiv.
- Broasca magnetică nu este disponibilă pentru ușile duble.
- Canatul este prevăzut cu frezaj pt. 3 balamale (pt. uși în varianta cu falț).

COSTURI SUPLIMENTARE

- dimensiunea „100”
- sticlă mată model „șah” sau „zebra” (albă sau maro)
- panou de ventilație sau panou cu decupaj pentru ventilație
- broască specială și mânere laterale (pentru uși glisante)
- **NOU!** broască magnetică
- mâner cu șild

(pag. 170)



panou



placă în relief Laguna – opțiune



placă în relief Ratan – opțiune



placă în relief Zebra – opțiune

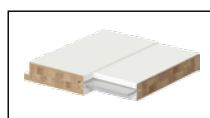

miez: lemn stratificat

Natura CONCEPT

Atmosfera unică

Natura CONCEPT este o colecție de uși care se adresează clienților pentru care ușile, dincolo de funcționalitatea lor specifică, reprezintă și un element decorativ foarte important.



Natura CONCEPT K.3, Stejar Alb



Natura CONCEPT C.6, Stejar



model A.0



model A.3



model A.9



model B.0



model B.1



model C.0



model C.2



model C.3



model C.4



model C.6



model K.0



model K.1



model K.2



model K.3



CULORI DISPONIBILE

Furnir Natural Select ★★★★★

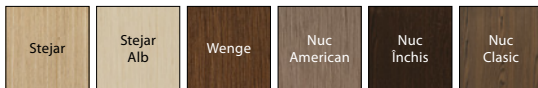

Furnir Natural (Villadora) ★★★★★



EDIȚIE LIMITATĂ

INFORMAȚII TEHNICE

CONSTRUCȚIA CANATULUI

Rama canaturilor este executată din lemn stratificat de înaltă calitate. Datorită tehnologiei aplicate, această ușă se caracterizează prin rezistență sporită la deformare. În funcție de structură, canaturile pot fi prevăzute cu construcție interioară acoperită cu furnir natural sau plăci în relief (model Laguna, Ratan și Zebra). În varianta cu geam sticla este securizată. Canatul este finisat cu lac mat.

ACCESORII INCLUSE ÎN PREȚUL CANATULUI

- Broască (argintiu sau auriu lucios): pentru cheie standard, buton cu blocare pentru uși de baie sau pregătire pentru cilindru
- Geam mat securizat, geam transparent model „șah” (alb sau maro)¹
- Pregătire pentru scurtare max. 60 mm
- Mâner rotund pentru uși glisante

TOCUL, vezi pag. 140

Pentru uși cu sau fără falț.

- Toc de ușă reglabil fără falț Porta SYSTEM ELEGANCE
- Toc de ușă reglabil Porta SYSTEM
- Tocul de ușă MINIMAX cu lățimea constantă de 100 mm
- Toc reglabil metalic Porta System “cant dreptunghiular”
- Toc de ușă metalic
- Toc Level

REMARCĂ

- Agrement Tehnic AT016-02/325-2013, CTPC București.
- Canatul nu include balamale.
- Panouri de ventilație 1 rând-finisate cu auriu sau argintiu.
- Posibilitatea de a alege dimensiunea canaturilor pentru ușile duble. Pentru uși duble fără falț trebuie comandat canatul activ și cel pasiv.
- Broasca magnetică nu este disponibilă pentru ușile duble.
- Canatul este prevăzut cu frezaj pt. 3 balamale (pt. uși în varianta cu falț).

¹ Geamurile sunt disponibile pentru modelele din grupa C și K.

COSTURI SUPLIMENTARE

- dimensiunea „100”
- sticla mată model „șah” (albă sau maro) pentru modelele din grupa C și K
- panou de ventilație sau panou cu decupaj pentru ventilație
- broască specială și mâner lateral (pentru uși glisante)
- **NOU!** broască magnetică
- mâner cu șild

(pag. 170)



panou



placă în relief Laguna – opțiune



placă în relief Ratan – opțiune



placă în relief Zebra – opțiune

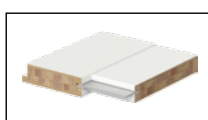

miez: lemn stratificat

Natura CONCEPT

Atmosferă unică

Natura CONCEPT este o colecție de uși care se adresează clienților pentru care ușile, dincolo de funcționalitatea lor specifică, reprezintă și un element decorativ foarte important.



Natura CONCEPT G.1, Nuc Clasic



Natura CONCEPT F.1, Nuc Închis

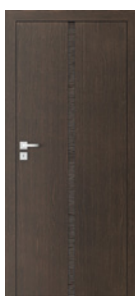

model D.0



model D.1



model E.0



model E.1

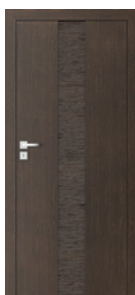

model F.0



model F.1



model G.0



model G.1



CULORI DISPONIBILE

Furnir Natural Select ★★★★★



Furnir Natural (Villadora) ★★★★★



EDIȚIE LIMITATĂ

INFORMAȚII TEHNICE

CONSTRUCȚIA CANATULUI

Rama canaturilor este executată din lemn stratificat de înaltă calitate. Datorită tehnologiei aplicate, această ușă se caracterizează prin rezistență sporită la deformare. În funcție de structură, canaturile pot fi prevăzute cu construcție interioară acoperită cu furnir natural sau plăci în relief (model Laguna și Ratan). În varianta cu geam sticla este securizată. Canatul este finisat cu lac mat.

ACCESORII INCLUSE ÎN PREȚUL CANATULUI

- Broască (argintiu sau auriu lucios): pentru cheie standard, buton cu blocare pentru uși de baie sau pregătire pentru cilindru
- Geam mat securizat
- Pregătire pentru scurtare, maxim 60 mm (se aplică exclusiv modelelor D.0, E.0, F.0)
- Mâner rotund pentru uși glisante

TOCUL, vezi pag. 140

Pentru uși cu sau fără falț.

- Toc de ușă reglabil fără falț Porta SYSTEM ELEGANCE
- Toc de ușă reglabil Porta SYSTEM
- Tocul de ușă MINIMAX cu lățimea constantă de 100 mm
- Toc reglabil metalic Porta System "cant dreptunghiular"
- Toc de ușă metalic
- Toc Level

REMARCĂ

- Agreement Tehnic AT016-02/325-2013, CTPC București.
- Canatul nu include balamale.
- Panouri de ventilație 1 rând-finisate cu auriu sau argintiu.
- Decupajul pentru ventilație este disponibil numai pentru modelele D.0, E.0, F.0.
- Posibilitatea de a alege dimensiunea canaturilor pentru ușile duble. Pentru uși duble fără falț trebuie comandat canatul activ și cel pasiv.
- Broasca magnetică nu este disponibilă pentru ușile duble.
- Canatul este prevăzut cu frezaj pt. 3 balamale (pt. uși în varianta cu falț).

COSTURI SUPLIMENTARE

- dimensiunea „100”
- panou de ventilație sau panou cu decupaj pentru ventilație
- broască specială și mânere laterale (pentru uși glisante)
- **NOU!** broască magnetică
- mâner cu șild

(pag. 170)

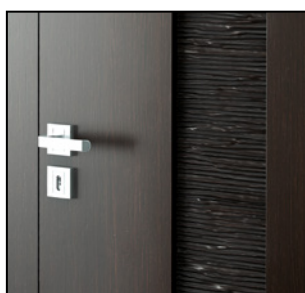

relief Laguna – optional

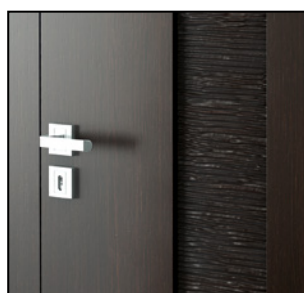

placă în relief Ratan – opțiune

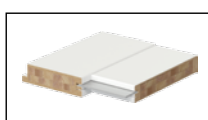

miez: lemn stratificat

Natura IMPRESS

Design rafinat

Ușile din această colecție îmbină funcția decorativă cu utilitatea, designul modern, simplu și în același timp rafinat, permițând amenajarea interioarelor în stiluri diverse.

Modelele cu plăci în relief unice crează un farmec exotic, atrăgător și captivant.



Natura IMPRESS model 7, 4, Wenge



Natura IMPRESS 4, Wenge



model 1



model 2



model 3



model 4



model 5



model 6



model 7



model 8



model 9

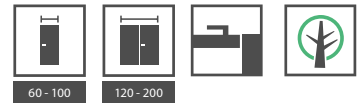

CULORI DISPONIBILE

Furnir Natural Select ★★★★★

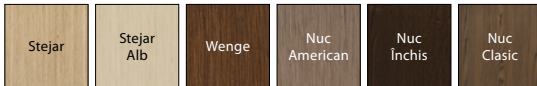

Furnir Natural (Villadora) ★★★★★



EDIȚIE LIMITATĂ

INFORMAȚII TEHNICE

CONSTRUCȚIA CANATULUI

Rama canaturilor este executată din lemn de rășinoase stratificat. Miezul canatului este fagure de stabilizare pt. modelele 1-6 și placă din PAL perforat consolidată în interior cu ramă din placaj (fără cost suplimentar), pt. modelele 7-9. Rama și miezul canatului sunt acoperite pe ambele părți cu placă acoperită cu furnir natural de calitate superioară. Canaturile sunt prevăzute cu plăci în relief și finisate cu lac mat.

ACCESORII INCLUSE ÎN PREȚUL CANATULUI

- Broască (argintiu sau auriu lucios): pentru cheie standard, buton cu blocare pentru uși de baie sau pregătire pentru cilindru
- Pregătire pentru scurtare max. 60 mm

TOCUL, *vezi pagina 140*

Pentru uși cu sau fără falț.

- Toc de ușă reglabil fără falț Porta SYSTEM ELEGANCE
- Toc de ușă reglabil Porta SYSTEM
- Tocul de ușă MINIMAX cu lățimea constantă de 100 mm
- Toc reglabil metalic Porta System "cant dreptunghiular"
- Toc de ușă metalic
- Toc Level

REMARCĂ

- Agrement Tehnic AT016-02/325-2013, CTPC București.
- Panouri de ventilație 1 rând-finisate cu auriu sau argintiu.
- Posibilitatea de a alege dimensiunea canaturilor pentru ușile duble. Pentru uși duble fără falț trebuie comandat canatul activ și cel pasiv.
- Broasca magnetică nu este disponibilă pentru ușile duble.
- Canatul este prevăzut cu frezaj pt. 3 balamale (pt. uși în varianta cu falț).

COSTURI SUPLIMENTARE

- dimensiunea „100”
- panou de ventilație sau panou cu decupaj pentru ventilație
- **NOU!** broască magnetică
- mâner cu șild
- pal perforat (modelele 1-6)

(pag. 170)



panou în relief Ratan cu sticlă

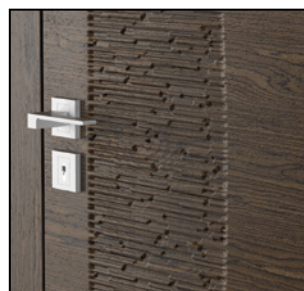

panou în relief Zebra



miezul: fagure de stabilizare

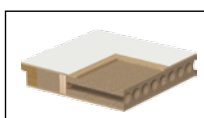

miezul: PAL perforat



> Villadora **RETRO, Delarte 0, 3, Modul RETRO, Alb Doric**



03 Villadora

VILLADORA este o marcă ce cuprinde colecții de uși excepționale, potrivite celor mai exigente gusturi. Stilul clasic și elegant al acestor uși adaugă rafinament atât interioarelor amenajate într-un stil tradițional, cât și spațiilor moderne. O gamă variată de modele și utilizarea materialelor de cea mai înaltă calitate au permis crearea ușilor ce răspund celor mai înalte cerințe ale clienților.

Villadora RETRO

Frumusețe clasică

Ușile din colecția Villadora Retro creează o atmosferă unică și de bun gust. Aceste uși sunt un element decorativ important, adăugând stil și caracter interioarelor.



Villadora RESIDENCE 0, Modul RETRO, Alb Venețian



Villadora RETRO Residence 0, Alb Doric



Empire 0

Empire 1

Palace 0

Palace 1

Palace 4



Capital 0

Capital 1

Residence 0

Residence 2

Residence 3



Delarte 0

Delarte 1

Delarte 2

Delarte 3

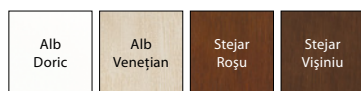
CULORI DISPONIBILE
Furnir Natural Retro ★★★★★

INFORMAȚII TEHNICE
CONSTRUCȚIA CANATULUI

Construcția tip panou cu ramă. Rama este executată din lemn de rășinoase încleiat, de înaltă calitate. Canatul este finisat cu furnir natural din stejar și sticlă mată ranforsată. Ramele decorative sunt executate din lemn masiv de stejar.

ACCESORII INCLUSE ÎN PREȚUL CANATULUI

- Broască lucioasă în nuanța aurie sau argintie, cu cheie simplă, cu blocare pentru uși de baie sau pregătire pentru cilindru
- Sticlă mată model A*, model B*
- Pregătire pentru scurtare max. 60 mm

TOCUL, vezi pag. 152

Toc VILLADORA Retro.

REMARCĂ

- Agrement Tehnic AT016-02/325-2013, CTPC București.
- Posibilitatea de a alege dimensiunea canaturilor pentru ușile duble.
- Pregătire pentru trei balamale. Canatul nu este echipat cu balamale.
- Broasca magnetică nu este disponibilă pentru ușile duble.
- * Disponibile pentru următoarele modele: Empire, Capital, Delarte.

COSTURI SUPLIMENTARE (OPȚIONAL)

- Panouri de ventilație (1 rând)
- Promoție – decupaj pentru ventilație fără cost suplimentar
- **NOU!** broască magnetică
- mâner cu șild

(pag. 170)



panou decorativ de sticlă Villadora A



ramă de-a lungul panoului

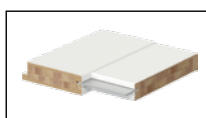

miez: lemn stratificat

Villadora MODERN

Standarde înalte

Designul modern, simplist și rafinat în același timp permite amenajarea liberă a interiorului, conform preferințelor individuale.



Villadora MODERN, ETHNO, Wenge



Villadora MODERN, Space 01 cu traversă înălțată, Stejar

striații orizontale:



Sand



Sand S01



Sand S02



Sand S03

striații verticale:



Space



Space S01



Space S02



Space S03



Line

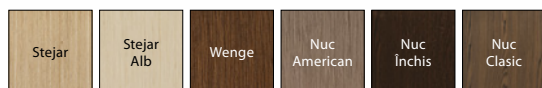
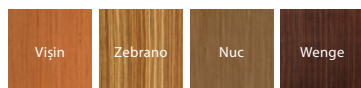

Ethno

CULORI DISPONIBILE
Furnir Natural Select (Porta) ★★★★★

Furnir Natural (Villadora) ★★★★★

EDIȚIE LIMITATĂ

 Posibile soluții non standard de înălțime
 Porta CONTRACT, vezi pagina 187.

INFORMAȚII TEHNICE
CONSTRUCȚIA CANATULUI

Rama canatului este executată din lemn de înaltă calitate, cu miez din PAL perforat acoperit cu plăci din materiale lemnoase. Canatul este finisat cu furnir natural select în varianta modificată.

ACCESORII INCLUSE ÎN PREȚUL CANATULUI

- Broască lucioasă în nuanța aurie sau argintie, cu cheie simplă, cu blocare pentru uși de baie sau pregătire pentru cilindru
- Încuietoare standard sau magnetică
- Sticlă opacă, incoloră

TOCUL, vezi pag. 154

Toc VILLADORA Modern.

REMARCĂ

- Acord Tehnic AT016-02/325-2013, CTPC București.
- Posibilitatea de a alege dimensiunea canaturilor pentru ușile duble.
- Pregătire pentru trei balamale. Canatul nu este echipat cu balamale.
- Broasca magnetică nu este disponibilă pentru ușile duble.

COSTURI SUPPLEMENTARE (OPȚIONAL)

- panouri de ventilație (1 rând)
- decupaj pentru ventilație fără cost suplimentar
- încuietoare magnetică (opțiune)
- mâner cu șild

(pag. 170)

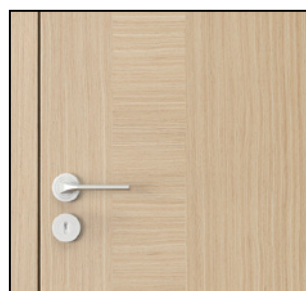

striții în modelul Line

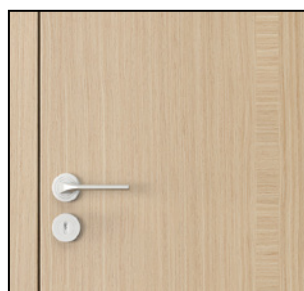

striții în modelul Ethno

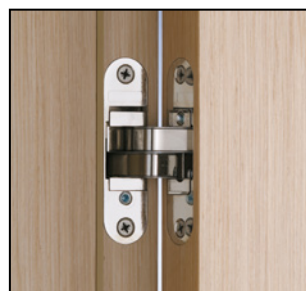

balama ascunsă 3D



încuietoare magnetică

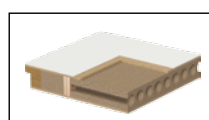

miezul: PAL perforat



> **ALFA, BETA**, Stejar Alb

Porta ALFA, BETA

OMEGA

Sisteme de glisare PORTA, ALU

Sisteme de glisare COMPACT, METAL

04

sisteme de glisare canaturi pliabile canaturi glisante

În locurile în care utilizarea unei uși cu deschidere clasică nu este posibilă datorită spațiului redus sau conceptului arhitectural, sunt perfecte toate variantele de sisteme de glisare și canaturi pliabile. Porta a acordat mereu o atenție sporită inovării și găsirii de soluții pentru toate cerințele specifice ale clienților, propunând pentru aceste produse o mare varietate de opțiuni de culoare și finisaj.

Uși pliabile

Atunci când spațiul contează



Canaturile pliabile reprezintă un concept structural perfect pentru spațiile limitate. Sistemul de pliere permite reducerea la minim a spațiului necesar bunei funcționări a ușilor. Acestea pot fi utilizate atât în cazul diverselor tipuri de garderobe cât și în toate situațiile în care apar probleme de acces datorită spațiului limitat.



ALFA, BETA, Stejar Alb

desene
pagina
178

ALFA

Canaturi cu falț.

Un set complet include:

- sistem pe perete
- canat format din două elemente
- toc Porta System (modificat)

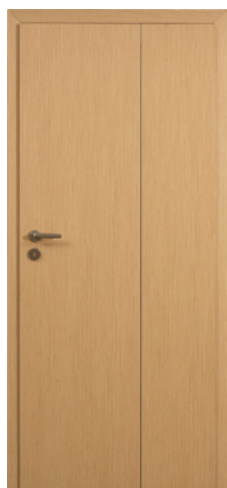

Modul de deschidere a ușii ALFA



Vezi filmul de prezentare al colecției, în limba poloneză:
www.porta.com.pl/dm/alfabeta.wmv

BETA

Canaturi fără falț.

Un set complet include:

- sistem pe perete
- canat format din două elemente
- toc Porta System (modificat)



Modul de deschidere a ușii BETA



Vezi filmul de prezentare al colecției, în limba poloneză:
www.porta.com.pl/dm/alfabeta.wmv



CULORI DISPONIBILE

Vopsea Ecologică ★★



Folie Portadecor ★★



* până la terminarea stocurilor

Folie Portasynchro 3D ★★



TENDINȚE 2014! DESIGN ORIZONTAL

Folie Portaperfect 3D ★★



Folie Portadur ★★



Finisaj PVC ★★



Laminat CPL HQ ★★

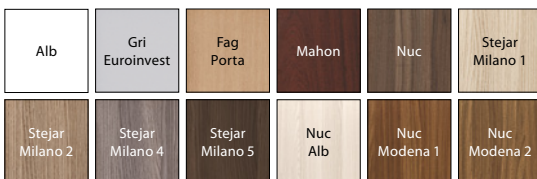

Furnir Natural Standard ★★

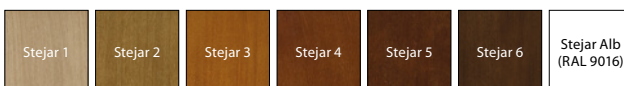

Furnir Natural Satin ★★

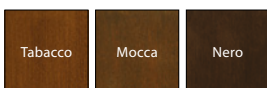

Furnir Natural Select ★★

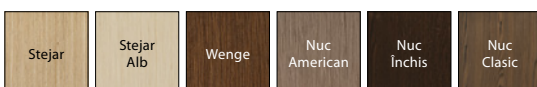

INFORMAȚII TEHNICE

CONSTRUCȚIA CANATULUI

Rama canatului este lemn de rășinoase încleiat. Miezul canatului este din fagure de stabilizare sau placă din PAL perforat consolidată în interior cu o ramă din placaj (cost suplimentar).

ALFA – canaturi formate din 2 elemente, cu broască normală pe canat și contraplacă standard pe toc

BETA – canaturi fără broască, formate din 2 elemente, pliarea realizându-se simetric.

În cazul furnirului natural ușile sunt finisate cu un lac mat.

ACCESORII INCLUSE ÎN PREȚUL CANATULUI

- Sistem de perete
- Garnitură
- Trei balamale ascunse argintii
- Broască: cheie standard, cu blocare pt uși de baie sau cu pregătire pentru cilindru (ALFA)
- Contraplacă (ALFA)
- Mâner rotund (BETA)

TOCUL, vezi pag. 140

Toc Porta SYSTEM modificat-interval de reglare B-K. Deschiderea ușii este exemplificată la pag 178.

REMARCĂ

- Agrement Tehnic AT-15-7458/2012, ITB Varșovia.
- Dimensiunea "100" nu este disponibilă pentru canaturile BETA.

1 Placa din PAL perforat este standard pentru canaturile finisate cu furnir natural.

COSTURI SUPLIMENTARE

- dimensiunea „100” (numai ALFA)
- structură PAL perforat
- grilă de ventilație sau panou cu decupaj pentru ventilație
- mâner cu șild
- sistemul de ghidare Alfa (cost suplimentar)
- sistemul de ghidare Beta este inclus în prețul canatului
- finisaj Stejar Alb (RAL 9016) – foaie de ușă

(pag. 170)

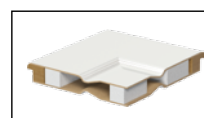

miezul: fagure de stabilizare

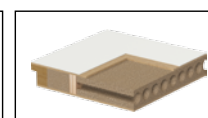

miezul: PAL perforat

Canaturi duble cu glisare paralelă

Garderobă modernă



Gama variată de finisaje și culori permite integrarea acestui produs în orice tip de interior precum și păstrarea unității de design prin alăturarea cu alte modele din oferta PORTA.



Ușă glisantă OMEGA, Stejar Alb

desene
pagina
172

OMEGA

Un set complet include:

- sistem pe perete
- două canaturi
- toc Porta System (varianta modificată a tocului tunel)



sistem de glisare



profil dedicat



Vezi filmul de prezentare al colecției, în limba poloneză:
www.porta.com.pl/dm/omega.wmv



CULORI DISPONIBILE

Vopsea Ecologică ★★



Folie Portadecor ★★

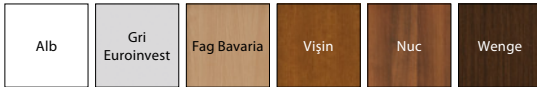

* până la terminarea stocurilor

Folie Portasynchro 3D ★★



TENDINȚE 2014! DESIGN ORIZZONTAL

Folie Portaperfect 3D ★★



Folie Portadur ★★



Finisaj PVC ★★



Laminat CPL HQ ★★

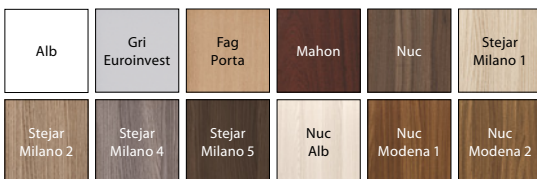

Furnir Natural Standard ★★

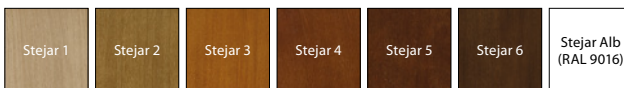

Furnir Natural Satin ★★

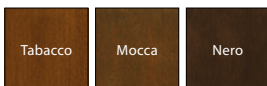

Furnir Natural Select ★★



INFORMAȚII TEHNICE

CONSTRUCȚIA CANATULUI

Structură de stabilizare și plăci HDF pe ambele fețe. Grosimea canatului: 30 mm. În cazul furnirului natural ușile sunt finisate cu un lac mat.

ACCESORII INCLUSE ÎN PREȚUL CANATULUI

- Sistem de perete
- Mâner rotund

TOCUL, vezi pag. 140

Toc PORTA SYSTEM în varianta tunel modificată-interval de reglare A-K. Modul de deschidere, vezi pag. 178.

REMARCĂ

- Agrement Tehnic AT-15-7458/2012, ITB Varșovia.
- Pentru dimensiunile „200” și „220”, finisajul Portadur este disponibil numai cu striții verticale.

COSTURI SUPLIMENTARE

- sistem de perete
- dimensiunea „100”, „110”
- mânere laterale metalice, longitudinale
- finisaj Stejar Alb (RAL 9016) – foaie de ușă

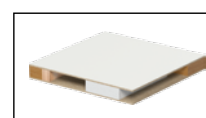

structură de stabilizare și plăci HDF pe ambele fețe

Sisteme de glisare

Soluții convenabile

Există spații în care utilizarea ușilor cu deschidere clasică este imposibilă din cauza suprafeței foarte mici sau a planului arhitectural de interior. În aceasta situație, vă propunem ușile glisante care au în componență tocul Porta SYSTEM (în toate nuanțele) sistemul de glisare, învelișul și grinda care mențin ușa deschisă.



Sistem de glisare ALU, Nuc

PORTA

Un set complet include:

- sistem de perete
- foaie de ușă (în varianta glisantă)
- toc tunel



ALU

Un set complet include:

- sistem de perete
- foaie de ușă (în varianta glisantă)
- toc tunel





60 - 100

CULORI DISPONIBILE

Folie Portadecor ★★☆☆



* până la terminarea stocurilor

Folie Portasynchro 3D ★★☆☆



Folie Portacortex ★★☆☆

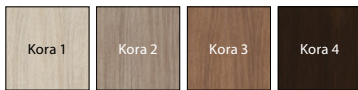

Folie Portaperfect 3D ★★★★★



Folie Super Matt ★★☆☆



Folie Portadur ★★☆☆



Finisaj PVC ★★☆☆



Laminat CPL HQ ★★☆☆

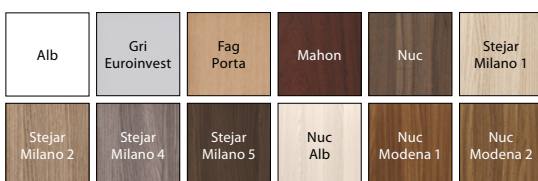

Furnir Natural Standard ★★☆☆

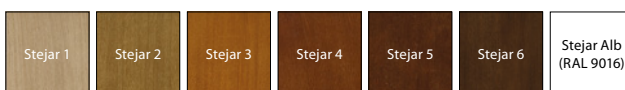

Furnir Natural Satin ★★☆☆

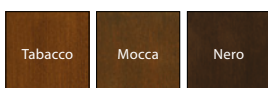

Furnir Natural Select ★★☆☆

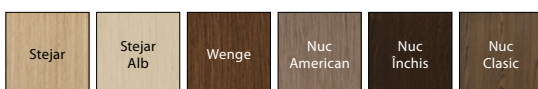

INFORMAȚII TEHNICE

IMPORTANT! Sistemele de glisare PORTA și ALU pot fi utilizate împreună cu orice foaie de ușă glisantă din oferta Porta.

CONSTRUCȚIA SISTEMULUI DE GLISARE PORTA

Sistemul este format dintr-o șină cu bară de ghidare, mască și paravan protector. Mască și paravanul protector sunt din placă aglomerată de lemn și MDF în nuanțe corespunzătoare. În cazul furnirului natural ușile sunt finisate cu un lac mat.

ACCESORII INCLUSE ÎN PREȚUL CANATULUI

- Șină cu bare de ghidare
- Locaș de închidere
- Garnitură auto-adezivă
- Sistem de perete care ghidează și stabilizează canatul de ușă în poziție verticală

DIMENSIUNILE TOCULUI (pag. 180)

Toc în varianta tunel.

REMARCĂ

- Agrement Tehnic AT-15-7458/2012, ITB Varșovia.
- Setul se poate folosi pentru orice deschidere sau orice direcție de glisare. Direcția de glisare se poate modifica prin fixarea paravanului protector pe partea stânga sau dreapta a tocului Porta SYSTEM.

COSTURI SUPLIMENTARE

- furnir natural Stejar Alb (RAL 9016)

CONSTRUCȚIA SISTEMULUI DE GLISARE ALU

Sistemul oferit se compune dintr-un ghidaj și o secțiune suport pentru canatul de ușă. Ambele componente sunt din aluminiu.

ACCESORII INCLUSE ÎN PREȚUL CANATULUI

- Sistem de perete care ghidează și stabilizează canatul de ușă în poziție verticală

DIMENSIUNILE TOCULUI

Toc în varianta tunel.

REMARCĂ

- Setul se poate folosi pentru orice deschidere sau orice direcție de glisare.
- Pentru a selecta sistemul adecvat pentru tocul tip „tunel”, selecționați canaturile mai mari cu o dimensiune față de diametrul golului de trecere, ex.: pentru „70” → „80”, pentru „80” → „90”, pentru „150” → 2 x „80”, pentru „170” → 2 x „90”, etc.

Sisteme de glisare

Frumusețe ascunsă

Sistemul de glisare conceput ca o casetă încadrată în perete este soluția care garantează maximum de spațiu și eleganță încăperii dumneavoastră. Construcția invizibilă încorporată în pereții de gips-carton permite canaturilor de uși să fie montate în orice loc doriți.



Sistemul de glisare COMPACT

COMPACT

Sistemul de glisare COMPACT.

Un set complet include: (vezi mai jos)

- sistem de încadrare
- foaie de ușă (în varianta glisantă)
- toc de ușă

METAL SYSTEM

Sistem de glisare pe perete. Sistemul Metal pentru uși glisante poate fi utilizat cu orice model de uși de interior, acolo unde utilizarea ușilor cu deschidere clasică este imposibilă din cauza suprafeței foarte mici sau a planului arhitectural de interior.

Vopsea pe bază de poliester ★★★★★

Alb (RAL 9016)	Gri (RAL 7047)	Crem (RAL 1001)	Maro (RAL 8028)	NOU Antracit HPL/CPL	Antracit structură (RAL 7024)
-------------------	-------------------	--------------------	--------------------	-----------------------------------	-------------------------------------

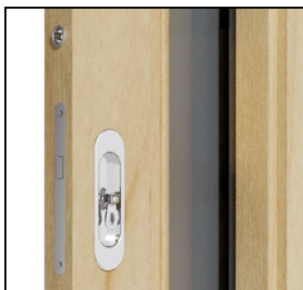

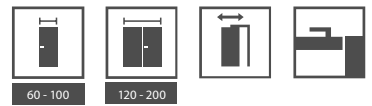

CULORI DISPONIBILE

Folie Portadecor ★★☆☆



* până la terminarea stocurilor

Folie Portasynchro 3D ★★☆☆



Folie Portacortex ★★☆☆

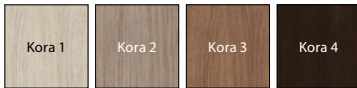

Folie Portaperfect 3D ★★★★★



Folie Super Matt ★★☆☆



Folie Portadur ★★☆☆



Finisaj PVC ★★☆☆

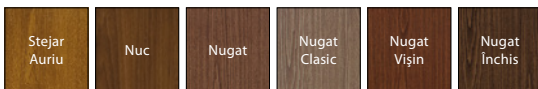

Laminat CPL HQ ★★☆☆

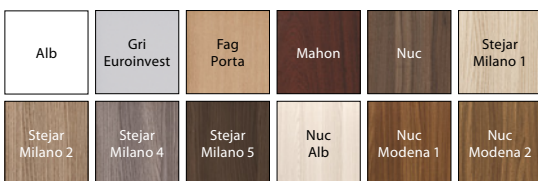

Furnir Natural Standard ★★☆☆

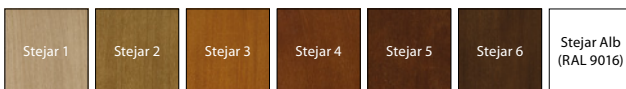

Furnir Natural Satin ★★☆☆

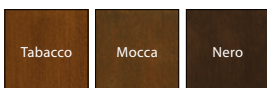

Furnir Natural Select ★★☆☆



INFORMAȚII TEHNICE

ATENȚIE! Sistemele COMPACT și METAL se pot comanda pentru orice model de ușă din oferta Porta în varianta glisantă.

CONSTRUCȚIA SISTEMULUI COMPACT

Sistemul este compus dintr-o caseta care se montează integral în corpul peretelui, și un ghidaj cu roțițe de culisare și susținere și tocul tunel din MDF. În cazul furnirului natural ușile sunt finisate cu un lac mat.

ACCESORII INCLUSE ÎN PREȚUL CANATULUI

- Sistem de încastrare
- Șină cu bare de ghidare și sistem de perete care ghidează și stabilizează canatul de ușă
- Locaș de închidere
- Garnitura sub forma de perie

DIMENSIUNILE TOCULUI, vezi pag. 180

Toc în varianta tunel.

REMARCĂ

- Sistemul este conceput pentru a fi montat pe un perete de gips-carton cu o grosime de 125 mm.

COSTURI SUPLIMENTARE

- sistem de sincronizare a închiderii pentru uși duble
- furnir natural Stejar Alb (RAL 9016)

CONSTRUCȚIA SISTEMULUI METAL

Sistemul este compus dintr-un toc metalic de 100 mm în varianta tunel (fără balamale, locaș pentru broască și frezare pentru garnitură), șină cu bară de ghidare, mască și paravan protector. Toate elementele setului sunt executate din placă de oțel zincat și pregătite pentru montaj în golul de zid.

ACCESORII INCLUSE ÎN PREȚUL CANATULUI

- Garnitură sub formă de perie
- Sistem de perete care ghidează și stabilizează canatul de ușă în poziție verticală

DIMENSIUNILE TOCULUI, vezi pag. 180

- „60”, „70”, „80”, „90”, „100”.
- Setul este livrat în varianta universală și se montează pe podea finisată – nivel „0”.
- Direcția de glisare se poate modifica prin fixarea paravanului protector pe partea stânga sau dreapta a tocului.

REMARCĂ

- Agreement Tehnic AT-15-7458/2012, ITB Varșovia.



> **OPTIMAL**, model plină, Nuc



ENTRO
OPTIMAL
AGAT, OPAL
QUARTZ
GRANIT
GRANIT PS

05 uși de interior pentru intrare în apartament

Ușile de intrare solide, care ne protejează de vizitatori nedorți, ocupă o poziție importantă în oferta PORTA DOORS. Oferta Porta cuprinde, în acest sens, șapte tipuri de uși de intrare: ENTRO, OPTIMAL, AGAT, OPAL, QUARTZ, GRANIT și GRANIT PS, care diferă între ele prin parametri tehnici specifici, prezentând însă, în același timp, toate caracteristicile ușilor de intrare în apartament confirmate de Acordurile Tehnice, precum și de utilizarea liberă lipsită de probleme de orice natură a sutelor de mii de astfel de uși produse.

Colectii de uși

- Modelele prezentate sunt disponibile pentru următoarele colecții:
- uși de intrare în apartament AGAT, OPAL, QUARTZ, GRANIT, GRANIT PS, OPTIMAL și ROMA STANDARD

FREZATE, finisaje sintetice



model 2



model 3



model 4

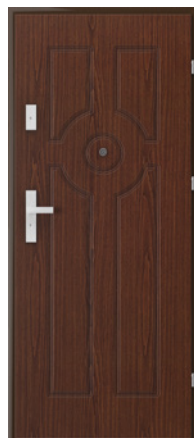

model 6

OPTIMAL, de oțel, ranforsate



plană

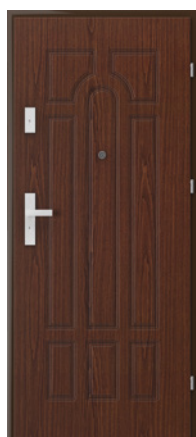

model 7



model 8



model 9

ROMA STANDARD



plană

CU INSERȚII, furnir natural, finisaje sintetice



insertii 1



insertii 2*



insertii 3

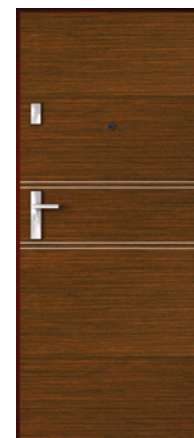

insertii 4

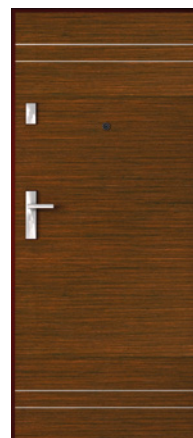

insertii 5

*Modelul 2 cu insertii este indisponibil pe finisaje sintetice.

Colectii de uși

- Modelele prezentate sunt disponibile pentru următoarele colecții:
- uși de intrare în apartament AGAT, OPAL, QUARTZ, GRANIT, GRANIT PS

FREZATE OFFICE, finisaj sintetic



model 1



model 2



model 3



model 4

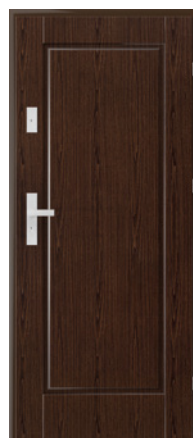

model 5



model 6**



model 7**



model 8**



model 9**

CU RAME ORNAMENTALE, furnir natural*



ramă ornamentală 1



ramă ornamentală 2



ramă ornamentală 3 și panou



ramă ornamentală 4 și panou

PLANE furnir natural, finisaj sintetic



plane – striatii verticale

PLANE furnir natural

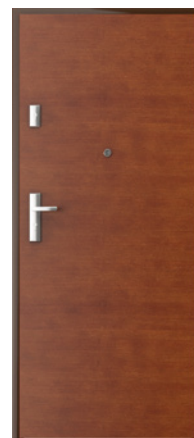

NOU!
plane – striatii orizontale

* Modele disponibile numai pe furnir natural standard, nuanța Stejar

** Ușile se pot comanda și în varianta fără inserții.

ENTRO

Siguranță accesibilă

Un produs care vine în întâmpinarea ofertanților la proiecte de construcții, ușa de interior pentru intrare în apartament care completează gama de uși de interior din clasa economică deja populară pe segmentul proiectelor.

Prin „Entro”, setul format din canat de ușă, toc și prag, aveți nu doar un produs adecvat anumitor investiții din segmentul rezidențial, ci și un preț accesibil și competitiv.



ENTRO, plină, Mahon

modele
vezi pag.

98



ENTRO, plină, Nuc

- Un set complet cuprinde:
 - canat de ușă
 - toc
 - vizor (opțional)

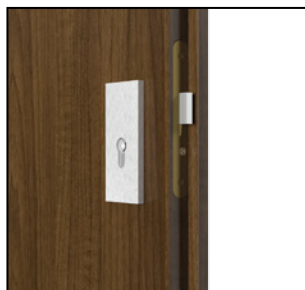

șild Agat, argintiu

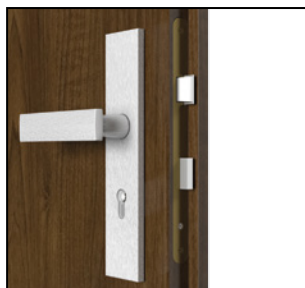

măner Agat, argintiu



prag



CULORI DISPONIBILE

Finisaj Laminat CPL HQ (plane) ★★★★★

Alb	Gri Euroinvest	Fag Porta	Mahon	Nuc	Stejar Milano 1
Stejar Milano 2	Stejar Milano 4	Stejar Milano 5	Nuc Alb	Nuc Modena 1	Nuc Modena 2

INFORMAȚII TEHNICE

CONSTRUCȚIA CANATULUI

Rama canatului este executată din lemn de rășinoase încleiat. Miezul canatului este din placă PAL perforată. Fețele canatului sunt acoperite pe ambele părți cu plăci HDF.

Canatul este acoperit cu laminat CPL cu grosimea de 0,2 mm (numai plane).

ACCESORII – INCLUSE ÎN PREȚUL SETULUI (ENTRO)

- Broască simplă sau dublă pregătite pentru cilindru
- Trei balamale
- Vizor argintiu
- Prag din oțel inoxidabil
- Tocul metalic

TOCUL

- Toc metalic de colț, cu dimensiunea profilului de 100 mm. Executat din tablă de oțel galvanizată pe ambele părți, cu grosimea de 1,2 mm (toc AGAT). Completat cu: trei balamale cu știft, garnitură de etanșeizare din cauciuc. Vopsit electrostatic în culoarea "Alb" (RAL 9016), "Gri" (RAL 7047), "Maro" (RAL 8028), "Crem" (RAL 1001), Antracit CPL/HPL, „Antracit structură”(RAL 7024)
- Tocul se poate comanda în două variante:
 - pentru podea finită – nivelul "0"
 - pentru cimentare în șapă – nivelul "-30"
- Toc Proiect

REMARCĂ

- Normă Poloneză și Cehă.

COSTURI SUPLIMENTARE

- mânerul cu șild
- șildul superior
- cilindri
- 6 dibluri de montaj pentru tocurile AGAT
- profil toc 101 mm până la 150 mm
- profil toc 151 mm până la 270 mm
- profil toc 271 mm până la 390 mm

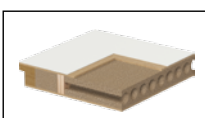

miezul: PAL perforat

OPTIMAL – Uși metalice, consolidate

Broască antifurt clasa 4 ENV, bolțuri anti-efracție

Calitate europeană

Ușile ranforsate din oțel din colecția OPTIMAL reprezintă o alegere economică, perfectă pentru utilizare în încăperi cu fluctuații mari de temperatură și umiditate ridicată, precum casele scârilor, depozite, încăperile sociale etc.

Broaștele antifurt atestate și balamalele tehnice asigură siguranța și durabilitatea pentru o perioadă îndelungată.



OPTIMAL, plină, Nuc



OPTIMAL, plină, Nuc

Uși ranforsate din oțel

Un set complet cuprinde:

- canat de ușă
- toc
- vizor (opțional)

Ușile OPTIMAL sunt fabricate din componente de origine europeană și sunt rezistente la factori atmosferici, fiind destinate încăperilor cu umiditate ridicată și fluctuații mari de temperatură.

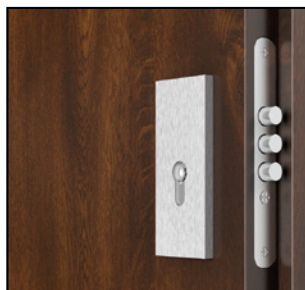

broască superioară multi-punct

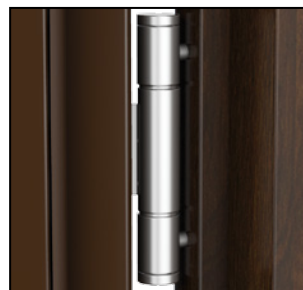

balama ranforsată compusa din trei elemente

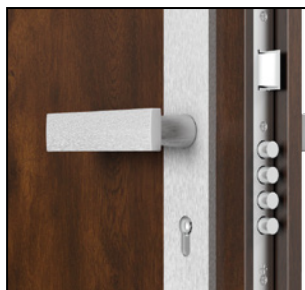

broască principală multi-punct, clasa 4 ENV



trei bolțuri pasive anti-furt



80 - 100

CULORI DISPONIBILE

Placă din Oțel Laminată PVC ★★★★★



INFORMAȚII TEHNICE

CONSTRUCȚIA CANATULUI

Miezul este executat din placă termoizolantă. Canatul de ușă este acoperit cu placă de oțel finisată pe o parte cu folie PVC decorativă cu aspect de lemn. Grosimea canatului este de 46 mm.

ACCESORII INCLUSE ÎN PREȚUL CANATULUI

- broască principală multi-punct, clasa 4 ENV
- broască superioară multi-punct, clasa 2 ENV
- bolțuri antifurt, 3 buc.
- vizor (fără cost suplimentar)
- balamale tehnice compuse din trei elemente – 2 seturi montate pe toc
- toc metalic asamblat acoperit cu laminat PVC

TOCUL

- Executat din profiluri din placă de oțel galvanizată de 1,5 mm grosime, finisată cu folie PVC. Profilul tocului este destinat montajului în goluri de zid de 80 mm lățime (toc asamblat din placă laminată). Tocul este echipat cu garnitură montată pe tot perimetrul său.
- Tocurile sunt produse și livrate sub formă de elemente individuale ce se assemblează în momentul montajului în perete.

REMARCĂ

- AT-15-7122/2011 – toc

COSTURI SUPLIMENTARE

- prag din oțel inoxidabil
- mâner cu șild, șild superior



Toc metalic finisat
în culoarea foil de ușă

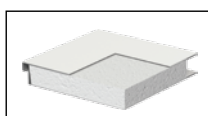

miez: polistiren expandat

AGAT Plus, OPAL Plus – uși de intrare

Izolație fonică 34 dB*, ranforsare și rezistență anti-fracție clasa 2 ENV

Siguranță și discreție

Datorită construcției cu placă de aluminiu, ușile Agat și Opal au o rezistență excepțională ce permite utilizarea lor ca și uși de intrare în apartament, rezistând diferențelor de temperatură și umiditate de pe casa scărilor.



AGAT Plus Frezate Office 7, Nugat Închis

modele
vezi pag.
102



OPAL, model plană, Acacia Auriu

Ușile OPAL sunt construite având izolația fonică de 32 dB și aparțin clasei europene de siguranță anti-furt 2 – cu condiția ca acestea să fie instalate în tocul metalic Porta, cu pragul din oțel inoxidabil, cu mânerul cu sistem de blocare – clasa a 2-a standard European dar și cu sistemul de blocare ce trebuie să fie de cel puțin clasa europeană 4.

Ușile AGAT sunt echipate cu sistem anti-efracție clasa 2.

Varianta PLUS cuprinde canat de ușă + toc + prag din oțel + vizor (opțional).

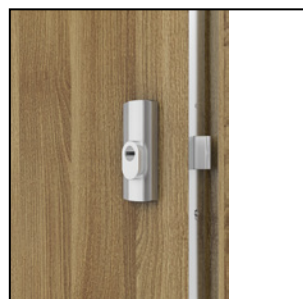

broască în patru puncte pregătită pentru cilindru – OPAL

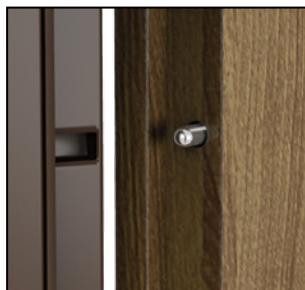

bolțuri pasive antifurt – OPAL



balama cu știft

*Rezultatele detaliate ale testelor le puteți regăsi pe pagina web www.porta.com.pl.



CULORI DISPONIBILE

Folie Portasynchro 3D (plane) ★★★★★



Finisaj PVC (plane și frezate/OFFICE) ★★★★★



Laminat CPL HQ (plane) ★★★★★

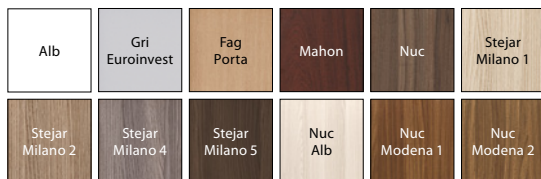

Folie Portaperfect 3D (plane) ★★★★★



Furnir Natural Satin (plane) ★★★★★

Furnir Natural Standard (plane și cu rame ornamentale) ★★★★★

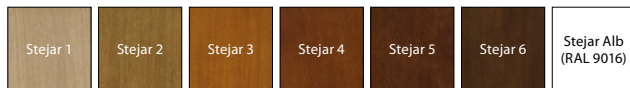

Furnir Natural Select (neted cu striății verticale) ★★★★★

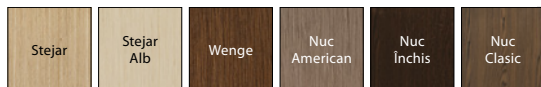

REMARCĂ! Toate finisajele sunt disponibile cu striății verticale sau orizontale (se referă numai la canatul de ușă)



Vezi filmul demonstrativ pentru montajul usii AGAT, in limba poloneză:
www.porta.com.pl/dm/montazagat.wmv



Vezi filmul demonstrativ pentru montajul usii OPAL, in limba poloneză:
www.porta.com.pl/dm/montazopal.wmv

ATENȚIE!

Recomandăm finisajul CPL, în special pentru ușile folosite în spații publice.

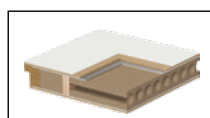

miezul: placă PAL perforat + placă de aluminiu

INFORMAȚII TEHNICE

CONSTRUCȚIA CANATULUI

Rama din interior a canatului este executată din lemn de rășinoase încleiat. Fețele canatului sunt ambele echipate cu plăci de aluminiu compozite și materiale lemnoase. Canaturile pot fi prevăzute cu inserții din aluminiu în nuanțe argintii sau negre. În cazul furnirului natural ușile sunt finisate cu un lac mat.

ACCESORII INCLUSE ÎN PREȚUL CANATULUI (AGAT PLUS)

- Broască simplă sau dublă cu opritor dreptunghiular, pregătită pentru cilindru
- Trei balamale cu știft
- Vizor argintiu
- Tocul metalic și prag din oțel inoxidabil 90 mm

ACCESORII INCLUSE ÎN PREȚUL CANATULUI (OPAL PLUS)

- Broască în patru puncte pregătită pentru cilindru
- Trei balamale cu știft
- Trei bolțuri pasive anti-furt
- Vizor argintiu
- Tocul metalic și prag din oțel inoxidabil 90 mm

TOCUL, vezi pag. 140

- Toc metalic de colț, cu dimensiunea profilului de 100 mm. Executat din tablă de oțel galvanizată pe ambele părți, cu grosimea de 1,2 mm (AGAT) sau 1,5 mm (OPAL). Completat cu: trei balamale cu știft, garnitură de etanșeizare din cauciuc, șase dibluri de montaj (numai la OPAL).
- Toc PROIECT (pag. 140)

REMARCĂ

- Acord Tehnic AT-15-4997/2011, ITB Varsovia
- Pregătire pentru scurtare max 60 mm
- Izolație fonică $R_w = 32$ dB (interval $32 \div 36$ dB).

COSTURI SUPPLEMENTARE

- dimensiunea „100”
- cilindru
- mânerul cu șild, șild superior
- furnir natural satin
- furnir natural Stejar Alb (RAL 9016)
- rama 1 (pt. o parte, pt. două părți preț x 2)
- rama 2 (pt. o parte, pt. două părți preț x 2)
- rama 3 (pt. o parte, pt. două părți preț x 2)
- rama 4 (pt. o parte, pt. două părți preț x 2)
- inserții argintii pentru ușile cu finisaj sintetic (pt. o parte, pt. două părți preț x 2)
- inserții argintii pentru ușile cu furnir natural (pt. o parte, pt. două părți preț x 2)
- **PROMOȚIE** – inserții argintii sau negre pentru modelele frezate OFFICE 6-9 disponibile fără cost suplimentar!
- 6 dibluri de montaj pentru tocurile AGAT
- profil toc 101 mm până la 150 mm
- profil toc 151 mm până la 270 mm
- profil toc 271 mm până la 390 mm

(pag. 170)

QUARTZ – uși de intrare

Izolație fonică 34 dB*, rezistență antiefracție RC clasa 2 ENV, rezistență la foc EI 30

Mereu în siguranță

Construcția în mai multe straturi conferă ușii QUARTZ o rezistență la foc de 30 minute, etanșeitate la fum clasa Sa, Sm și o izolare fonică de 34 dB. Prin folosirea stratului din tablă de aluminiu am obținut o rezistență sporită a ușilor la condițiile specifice de exploatare, caracteristice pentru scările de bloc.



QUARTZ cu inserții 6, Nero

modele
vezi pag.
102



QUARTZ cu inserții 6, Wenge

Ușile DT-K32 (QUARTZ tip III) echipate cu broască în patru puncte și bolțuri pasive antifurt au trecut testul pentru uși cu rezistența anti-efracție de clasa RC 2 conform standardului PN-EN 1627:2012.

Setul complet este format din: canat + toc + prag de metal

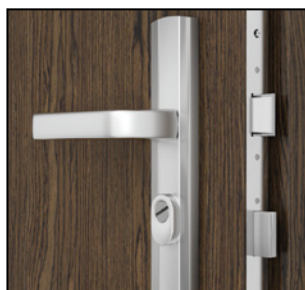

broască în patru puncte pregătită pentru cilindru – QUARTZ III

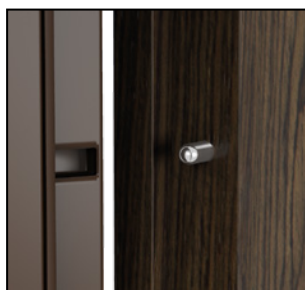
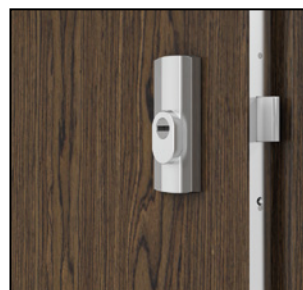

bolțuri pasive antifurt – QUARTZ III

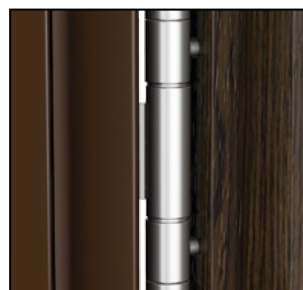

balama cu știft

*Rezultatele detaliate ale testelor le puteți regăsi pe pagina web www.porta.com.pl.



CULORI DISPONIBILE

Folie Portasynchro 3D (plane) ★★★★★



TENDINȚE 2014! DESIGN ORIZONTAL

Finisaj PVC (plane și frezate/OFFICE) ★★★★★



Laminat CPL HQ (plane) ★★★★★

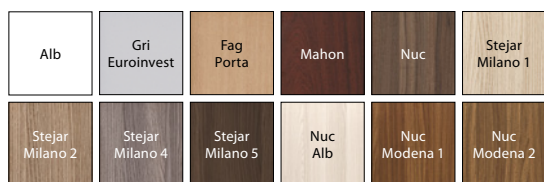

Folie Portaperfect 3D (plane) ★★★★★



Furnir Natural Satin (plane) ★★★★★

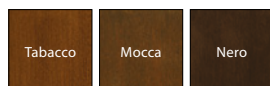

Furnir Natural Standard (plane și cu rame ornamentale) ★★★★★

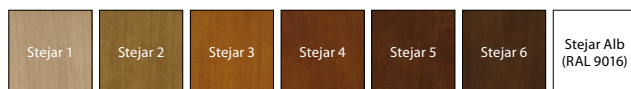

Furnir Natural Select (neted cu striații verticale) ★★★★★



REMARCĂ! Toate finisajele sunt disponibile cu striații verticale sau orizontale (se referă numai la canatul de ușă)

INFORMAȚII TEHNICE

CONSTRUCȚIA CANATULUI

Rama canatului este din chereștea din lemn exotic. Fețele canatului sunt echipate cu placi compozite din aluminiu și placă HDF. Canaturile pot fi prevăzute cu inserții din aluminiu în nuanțe argintii sau negre. În cazul furnirului natural ușile sunt finisate cu un lac mat.

ACCESORII INCLUSE ÎN PREȚUL CANATULUI

- Broască cu opritor dreptunghiular, cu pregătire pentru cilindru (QUARTZ tip I)
- Două broaște îngropate cu pregătire pentru cilindru (Quartz tip II)
- Broască cu închidere în patru puncte cu pregătire pentru doi cilindri și trei bolțuri pasiveantifurt (Quartz tip III)
- Trei balamale cu știft ranforsate și galvanizate argintii
- Vizor argintiu cu unghi larg (opțional)
- Garnitură termogonflabilă pentru etanșeizare la fum, montată pe canat
- Tocul metalic și prag din oțel inoxidabil 90 mm

TOCUL

- Toc metalic de colț, cu dimensiunea profilului de 100 mm. Executat din tablă de oțel, galvanizat pe ambele părți, cu grosimea de 1,5 mm. Tocul este completat cu: garnitură termogonflabilă pentru etanșeizare, trei balamale cu știft, prag din oțel inoxidabil în varianta standard (90 mm), consolidare pentru amortizor. În afară de acestea, tocul pentru ușa Quartz I are loc de angrenare a unei broaște, QUARTZ II – pentru două broaște, QUARTZ III - pentru broască cu închidere în patru puncte cât și șase dibluri de montaj și orificii pentru bolțurile pasive antifurt.
- Toc PROIECT (pag. 140)

REMARCĂ

- Agreement Tehnic AT-15-3575/2009, ITB Varsovia
- Certificat de conformitate Nr ITB 0567/W, ITB Varșovia.
- Pregătire pentru scurtare max 60 mm.
- Pentru a completa specificațiile din Agreementul Tehnic, pentru ușile Quartz trebuie folosit amortizorul pentru închidere.
- Izolație fonică $R_w = 32 \text{ dB}$ (interval $32 \div 36 \text{ dB}$).

COSTURI SUPLIMENTARE

- dimensiunea „100”
- cilindru
- mânerul cu șild, șild superior (pag. 172)
- furnir natural
- furnir natural Stejar Alb (RAL 9016)
- rama 1 (pt. o parte, pt. două părți prețul x 2)
- rama 2 (pt. o parte, pt. două părți prețul x 2)
- rama 3 (pt. o parte, pt. două părți prețul x 2)
- rama 4 (pt. o parte, pt. două părți prețul x 2)
- inserții argintii pentru ușile cu finisaj sintetic (pt. o parte, pt. două părți prețul x 2)
- inserții argintii pentru ușile cu furnir natural (pt. o parte, pt. două părți prețul x 2)
- **PROMOȚIE** inserții argintii sau negre pentru modelele frezate OFFICE 6-9 disponibile fără cost suplimentar!
- profil toc 101 mm până la 150 mm
- profil toc 151 mm până la 270 mm
- profil toc 271 mm până la 390 mm

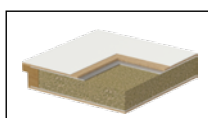

miezul: PÁL rezistent la foc + placă de aluminiu

GRANIT – uși antiefracție clasa C și RC 3 ENV

Izolație fonică 36dB *, rezistență la foc EI 30

Protecție profesională

Propunerea noastră se adresează acelei categorii de clienți pentru care siguranța are la bază cea mai înaltă calitate a materialelor utilizate.



Modelul din fotografie se poate realiza doar prin comandă non-standard (Contract), vezi pag. 187

modele
vezi pag.
102

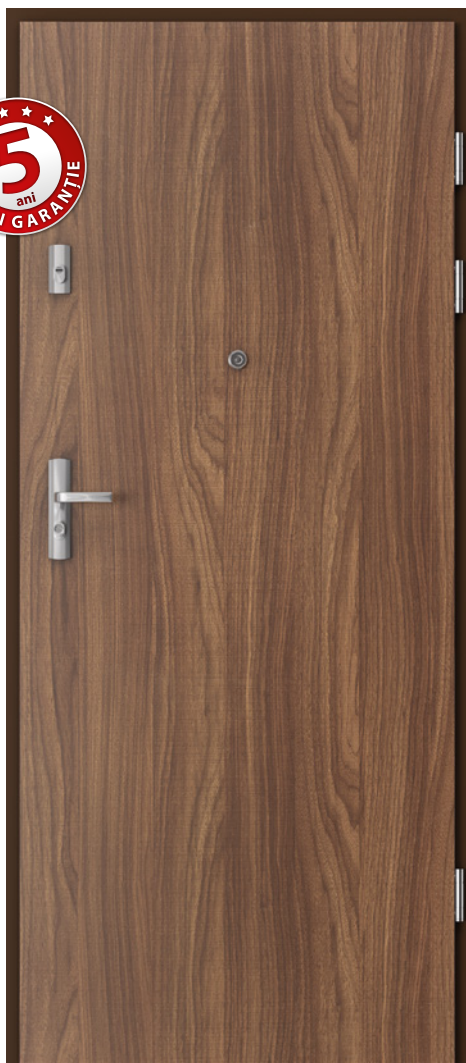

GRANIT, plină, Nuc Modena 1

Oferta noastră cuprinde 2 tipuri de uși GRANIT:

Modelul I

- sistem anti-efracție clasa „C”
- clasa 3 ENV
- izolație fonică $R_w=36\text{ dB}^*$
- etanșitate la fum

Modelul II

- modelul I plus
- rezistența la foc de 30 min (EI 30)

Setul complet este format din:canat de ușă+toc+prag+mâner cu șild + cilindri.

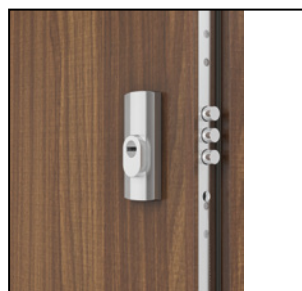
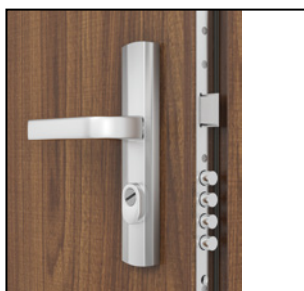

broască îngropată multi-punct pregătită pentru cilindru

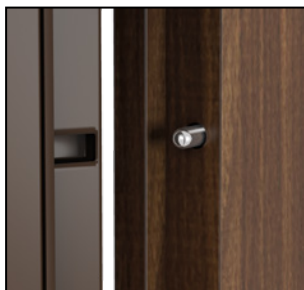

bolțuri pasive antifurt

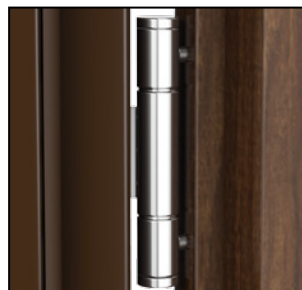

balama antifurt cu știft, ranforsată

*Rezultatele detaliate ale testelor le puteți regăsi pe pagina web www.porta.com.pl.



CULORI DISPONIBILE

Finisaj PVC (plane și frezate/OFFICE) ★★★★★



NOVOŚĆ! Laminat CPL HQ 0,2 și 0,7 mm (plane) ★★★★★

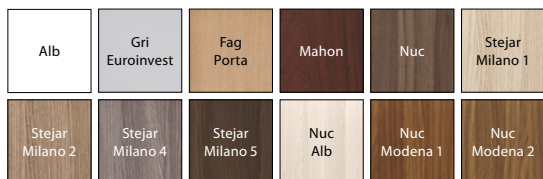

Furnir Natural Satin (plane) ★★★★★

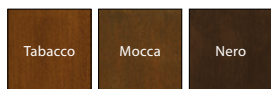

Furnir Natural Standard (plane și cu rame ornamentale) ★★★★★



Furnir Natural Select (neted cu striații verticale) ★★★★★

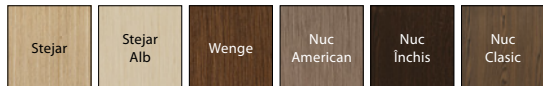

REMARCĂ! Toate finisajele sunt disponibile cu striații verticale sau orizontale (se referă numai la canatul de ușă)



Vezi filmul demonstrativ pentru montajul ușii Granit cu dibluri, în limba poloneză: www.porta.com.pl/dm/montazgranitnadyble.wmv



Vezi filmul demonstrativ pentru montajul ușii Granit cu spumă, în limba poloneză: www.porta.com.pl/dm/montazgranitnapianke.wmv

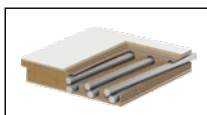

miezul: PAL perforat
+ bare de oțel
+ placă de aluminiu

INFORMAȚII TEHNICE

CONSTRUCȚIA CANATULUI

Rama din interior a canatului este executată din lemn de rășinoase încleiat. Fețele canatului sunt compuse din plăci compozite de aluminiu și placă HDF. Canaturile pot fi prevăzute cu insertii din aluminiu în nuanțe argintii sau negre. În cazul furnirului natural ușile sunt finisate cu un lac mat.

ACCESORII INCLUSE ÎN PREȚUL CANATULUI

- Broască îngropată multi-punct (clasa 4 ENV)
- Doi cilindri antifurt clasa „C”
- Mâner cu șild antifurt (variante standard)
- Șildul superior
- Trei balamale cu știft ranforsate și galvanizate argintii
- Patru bolțuri pasive anti-furt
- Vizor argintiu (opțional)
- Broasca, cilindrii și șildurile au certificate clasa „C” antifurt
- Pregătire pentru scurtare max 60 mm
- Suplimentar: Tipul II – garnitură termogonflabilă pentru etanșeitate la fum (circumferențial cu excepția părții inferioare)
- Toc prevăzută cu prag din inox - versiune mărită 120 mm

TOCUL

- Toc metalic de colț, cu dimensiunea profilului de 100 mm. Executat din tablă de oțel, galvanizat pe ambele părți, cu grosimea de 1,5 mm. Tocul este completat cu: garnitură ignifugă, opt dibluri de montaj și prag din oțel inoxidabil în varianta extinsă (120 mm).
- Toc PROIECT (pag. 140)

REMARCĂ

- Agreement Tehnic AT-15-6043/2011, ITB Varșovia.
- Certificat de conformitate Nr 1199/W, ITB Varșovia.
- Pentru a completa specificațiile din Agreementul Tehnic, pentru ușile cu rezistență la foc 30 min aveți obligația de a folosi amortizor pentru închidere.
- Izolație fonică $R_w = 32$ dB (interval $32 \div 36$ dB).

COSTURI SUPPLEMENTARE

- dimensiunea „100”
- mânerul cu șild, șild superior (pag. 170)
- furnir natural satin
- furnir natural Stejar Alb (RAL 9016)
- rama 1 (pt. o parte, pt. două părți prețul x 2)
- rama 2 (pt. o parte, pt. două părți prețul x 2)
- rama 3 (pt. o parte, pt. două părți prețul x 2)
- rama 4 (pt. o parte, pt. două părți prețul x 2)
- insertii argintii pentru ușile cu finisaj sintetic (pt. o parte, pt. două părți prețul x 2)
- insertii argintii pentru ușile cu furnir natural (pt. o parte, pt. două părți prețul x 2)
- **PROMOȚIE** – insertii argintii sau negre
- pentru modelele frezate OFFICE 6-9 disponibile fără cost suplimentar!
- profil toc 101 mm până la 150 mm
- profil toc 151 mm până la 270 mm
- profil toc 271 mm până la 390 mm

GRANIT PS – uși antiefracție clasa RC 3 ENV

Izolație fonică 35* dB, rezistență la foc EI 30, toc reglabil

Siguranță fără compromisuri

Propunerea noastră se adresează acelei categorii de clienți pentru care siguranța are la bază cea mai înaltă calitate a materialelor utilizate.



GRANIT PS , Inserții 1, Stejar

modele
vezi pag.
102



GRANIT PS , Inserții 1, Stejar

Oferta noastră cuprinde 2 tipuri de uși GRANIT:

Modelul I

- clasa 3 ENV
- izolație fonică $R_w=35$ dB
- etanșeitate la fum

Modelul II

- modelul I plus
- rezistența la foc de 30 min (EI 30)

Setul complet este format din: canat de ușă + toc + mâner cu șild + cilindri.

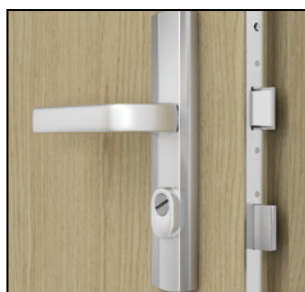

broască în 4 puncte, clasa 4 ENV, pregătită pentru cilindru

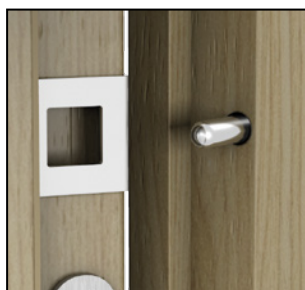

4 bolțuri anti furt



balamale profesionale

*Rezultatele detaliate ale testelor le puteți regăsi pe pagina web www.porta.com.pl.



CULORI DISPONIBILE

Finisaj PVC (plane și frezate/OFFICE) ★★★★★



NOU! Laminat CPL HQ 0,2 și 0,7 mm (plane) ★★★★★

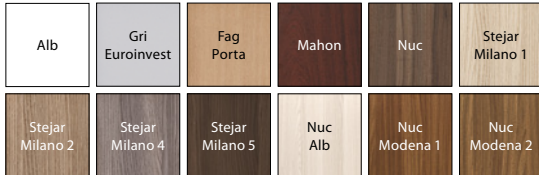

Furnir Natural Satin (plane) ★★★★★

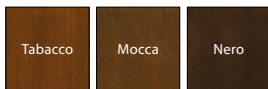

Furnir Natural Standard (plane și cu rame ornamentale) ★★★★★

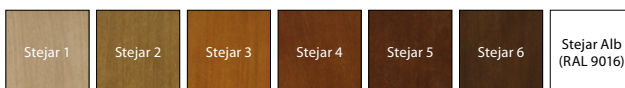

Furnir Natural Select (neted cu striații verticale) ★★★★★



REMARCĂ! Toate finisajele sunt disponibile cu striații verticale sau orizontale (se referă numai la canatul de ușă).

INFORMAȚII TEHNICE

CONSTRUCȚIA CANATULUI

Rama din interior a canatului este executată din lemn de rășinoase înleiat. Fețele canatului sunt compuse din plăci compozite de aluminiu și placă HDF. Canaturile pot fi prevăzute cu inserții din aluminiu în nuanțe argintii sau negre. În cazul furnirului natural ușile sunt finisate cu un lac mat.

ACCESORII INCLUSE ÎN PREȚUL CANATULUI

- Broască îngropată multi-punct (clasa 4 ENV)
- Doi cilindri antifurt clasa „5”
- Mâner cu șild antifurt
- Șildul superior
- 2 balamale argintii ascunse
- Patru bolțuri pasive anti-furt
- Vizor argintiu (opțional)
- Pregătire pentru scurtare max 50 mm
- Suplimentar: Tipul II – garnitură termogonflabilă pentru etanșeitate la fum (circumferențial cu excepția părții inferioare)
- Toc prevăzut cu prag din inox 100 mm

TOCUL

Toc reglabil Porta System ranforsat, cu pervaz de 80 mm lățime.

REMARCĂ

- Agrement Tehnic AT-15-6043/2011, ITB Varșovia
- Certificat de conformitate Nr 1199/W, ITB Varșovia.
- Pentru a completa specificațiile din Agrementul Tehnic, pentru ușile cu rezistență la foc și etanșeitate la fum trebuie utilizat amortizor pentru închidere automată.
- Izolație acustică $R_w = 32$ dB

SUPPLEMENTARY COSTS

- dimensiunea „100”
- mânerul cu șild, șild superior (pag. 170)
- furnir natural Stejar Alb (RAL 9016)
- rama 1 (pt. o parte, pt. două părți prețul x 2)
- rama 2 (pt. o parte, pt. două părți prețul x 2)
- rama 3 (pt. o parte, pt. două părți prețul x 2)
- rama 4 (pt. o parte, pt. două părți prețul x 2)
- inserții argintii pentru ușile cu finisaj sintetic (pt. o parte, pt. două părți prețul x 2)
- inserții argintii pentru ușile cu furnir natural (pt. o parte, pt. două părți prețul x 2)
- **PROMOȚIE** – inserții argintii sau negre
- pentru modelele frezate OFFICE 6-9 disponibile fără cost suplimentar!



profilul ramei ornamentale modelul 1 și 2



profilul ramei ornamentale și a panoului modelul 3 și 4

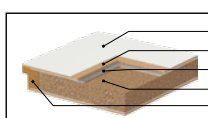

1. finisaj
2. placă HDF
3. placă izolatoare de aluminiu
4. pal stratificat
5. lemn de rășinoase înleiat

miez: PAL rezistent la foc + placă de aluminiu



> **Eco POLAR PASIV 4, Antracit**



Uşile din colecția Eco
sunt realizate din
plăci de PAL de stejar

DOBRY 2014
DESIGN
WYRÓZNIENIE

Uşile **Eco POLAR**
au fost premiate pt
design
în secțiunea UȘI

06

uși de exterior pasive și eficiente energetic

Uși de exterior sunt destinate utilizării la intrarea în casă și sunt rezistente la acțiunea factorilor externi. Un rol important în utilizarea acestora, îndelungată și fără probleme, îl are montajul corespunzător, în conformitate cu instrucțiunile de amplasare și montaj. Foarte importantă este, de asemenea, modalitatea de montare, prin care se exclud potențialele inundări și se protejează suprafața de expunere îndelungată la soare. În acest sens, se recomandă folosirea copertinei care contribuie în mod direct la prelungirea perioadei de exploatare a ușilor.

Eco POLAR, Eco POLAR PASIV

Ușă antiefracție clasa 4 ENV, geamuri antiefracție clasa P4

Fii Eco – economisește energie

Ușile din colecția Eco reprezintă o tehnologie inovatoare, un set de valori ideal conturate ce conduc la cea mai înaltă calitate.

Ușile Eco POLAR PASIV, o soluție ideală pentru casele pasive.



Eco POLAR PASIV 4, Antracit

Ud=0.7*
W/m²K
COEFICIENT GLOBAL
DE TRANSFER
TERMIC



Eco POLAR PASIV 5, Stejar 6 (Alb)

EXEMPLE DE PANOURI LATERALE



plină



model 1



DUBLĂ
pentru uși de dreapta

Partea panourilor laterale se alege privind de pe partea cu balamale vizibile.



model 2



model 3

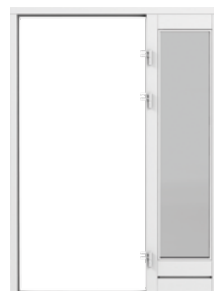

DE DREAPTA
pentru uși de dreapta

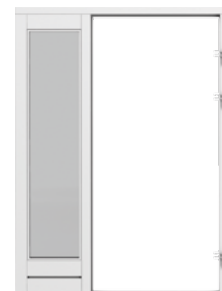

DE STÂNGA
pentru uși de stânga



model 4



model 5



PLINE, DE DREAPTA
pentru uși de dreapta

IMPORTANT!

Inserții de oțel pe o singură parte.

* Rezultatele detaliate ale testelor le puteți regăsi pe pagina web www.porta.com.pl

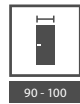

CULORI DISPONIBILE

Vopsea pe bază de apă (de exterior) ★★★★★

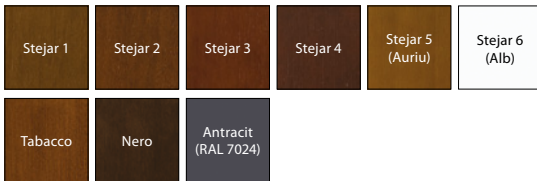

Vă rugăm verificați posibilitatea personalizării ușilor în funcție de culorile dumneavoastră preferate, prin intermediul departamentului CONTRACT.

USILE ECO POLAR PASIV
INDEPLINESC CERINȚELE
NORMEI NF15 REFERITOR
LA MODELELE PLINE
ȘI CU STICLĂ



INFORMAȚII TEHNICE

CONSTRUCȚIA CANATULUI

Construcție din plăci de PAL de stejar. Suprafața acoperită cu furnir natural. În rama canatului se află un profil de metal ce mărește rigiditatea construcției.

- Set bicameral de geamuri ($U=0,5 \text{ Wm}^2\text{K}$).
- Rama geamului din oțel inoxidabil.
- Pragul realizat din masă de înclieiat din stejar și oțel inoxidabil

Eco POLAR PASIV

- grosime toc 79 mm
- trei garnituri pe circumferință.

Eco POLAR

- grosime toc 68 mm
- două garnituri pe circumferință.

ACCESORII INCLUSE ÎN PREȚUL CANATULUI

- două încuietori independente antiefracție de clasă 4 ENV adaptate pentru doi cilindri patentatți antifurt
- trei balamale 3D cu posibilitatea de reglare în trei planuri
- prag termic – Porta ThermControl**
- la modelele cu geam s-a utilizat geam termoizolant
- tocul ușii din masă de înclieiat din stejar

TOCUL

- Tocul ușii (93 mm grosime) este realizat din masă de înclieiat din stejar multistrat
- Îmbinare franceză dinspre partea balamalelor, ce face imposibilă dezechilibrarea ușii .

REMARCĂ

- Porta Synergy** În cazul montajului cu panou lateral cadrul panoului lateral împreună cu traversa superioară iar traversa inferioară împreună cu pragul, formează tocul. Metoda inovativă de adăugare a panourilor laterale elimină punțile termice și simplifică sistemul de montaj.

** Denumire rezervată

COST SUPLIMENTAR

- set cu un panou lateral
- set cu două panouri laterale
- capace pentru balamale (set pentru o bucată)
- mânere
- cilindri patentatți antifurt clasă B
- mânere CORTES, GLOBER
- broască îngropată

Porta CONTRACT

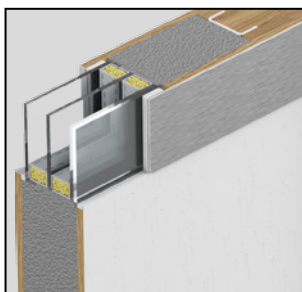

sticlă antiefracție bicamerală clasă P4 și cadru din oțel inoxidabil



îmbinare franceză dinspre partea balamalelor



două încuietori multi-punct antiefracție, clasă 4 ENV



Prag termic Porta ThermControl**

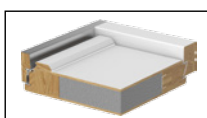

miez termoizolant
 $U_d=0,7 \text{ W/m}^2\text{K}$
 $U_d=0,8 \text{ W/m}^2\text{K}$

Eco NORD

Ușă antiefracție clasa 4 ENV, geamuri antiefracție clasa P4

Fii Eco – economisește energie

Ușile din colecția Eco reprezintă o tehnologie inovatoare, un set de valori ideal conturate ce conduc la cea mai înaltă calitate.



Eco NORD 3, stejar 1

Ud= 1.1*
W/m²K
 COEFICIENT GLOBAL
 DE TRANSFER
 TERMIC



Eco NORD 3, Oak 1

PANOURI LATERALE

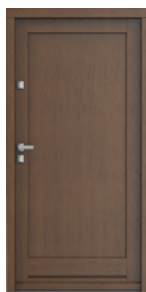

plină



model 1



DUBLE
 pentru uși de dreapta



model 2



model 3

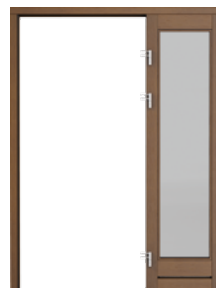

PLIN DE DREAPTA
 pentru uși de dreapta

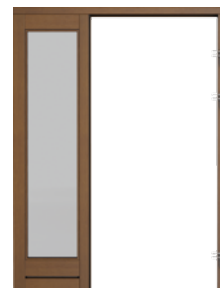

DE STÂNGA
 pentru uși de stânga



model 4



model 5



PLINE, DE DREAPTA
 pentru uși de dreapta

IMPORTANT!

Inserții de oțel pe o singură parte.

* Rezultatele detaliate ale testelor le puteți regăsi pe pagina web www.porta.com.pl

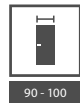

CULORI DISPONIBILE

Vopsea pe bază de apă (de exterior) ★★★★★



Vă rugăm verificați posibilitatea personalizării ușilor în funcție de culorile dumneavoastră preferate, prin intermediul departamentului CONTRACT.

UȘLE ECO NORD ÎNDEPLINESC CERINȚELE NORMEI NF 40



INFORMAȚII TEHNICE

CONSTRUCȚIA CANATULUI

Construcție cu ramă și table realizată din masă de încleiat din stejar. Suprafața acoperită cu furnir natural. În rama canatului se află un profil din metal ce mărește rigiditatea construcției. Grosimea canatului 68 mm. Două garnituri pe circumferință. Sistem geamuri monocameral (U=1,0 Wm²K). Rama geamului din oțel inoxidabil. Pragul realizat din masă de încleiat din stejar și oțel inoxidabil.

ACCESORII INCLUSE ÎN PREȚUL UȘII

- două încuietori independente antiefracție de clasă 4 ENV adaptate pentru doi cilindri patentati antifurt
- trei balamale 3D cu posibilitatea de reglare în trei planuri
- prag termic – Porta ThermControl**
- la modelele cu geam s-a utilizat geam termoizolant
- tocul ușii din masă de încleiat din stejar

TOCUL

- Tocul ușii (93 mm grosime) este realizat din masă de încleiat din stejar multistrat
- Îmbinare franceză dinspre partea balamalelor, ce face imposibilă dezechilibrarea ușii.

REMARCĂ

- Porta Synergy** În cazul montajului cu panou lateral cadrul panoului lateral împreună cu traversa superioară iar traversa inferioară împreună cu pragul, formează tocul. Metoda inovativă de adăugare a panourilor laterale elimină punțile termice și simplifică sistemul de montaj.

** Denumire rezervată

COSTURI SUPLIMENTARE

- set cu un panou lateral
- set cu două panouri laterale
- capace pentru balamale (set pentru o bucată)
- mână
- cilindri patentati antifurt clasă B
- mânere CORTES, GLOBER
- broască îngropată

Porta CONTRACT



Sticlă antiefracție bicamerală clasă P4 și cadru din oțel inoxidabil



Îmbinare franceză dinspre partea balamalelor



Două încuietori multi-punct antiefracție, clasă 4 ENV



Prag termic Porta ThermControl**

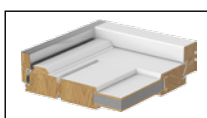

miez termoizolant Ud=1.1 W/m²K

ROMA – uşă metalică, ranforsată

Uşă antiefracţie clasa 4 ENV, bolţuri antifurt

Păstrează căldura

Suntem singurii producători polonezi care oferă un toc compus din lemn și metal ce reprezintă o barieră în calea fluctuațiilor de temperatură. Construcția din manta a canatului și tocul sunt realizate din tablă de oțel zincată și finisată cu laminat PVC.

Versiunea standard a ușii Roma este destinată utilizării ca și ușă de intrare în apartament. Versiunea premium este destinată utilizării ca și ușă de exterior.



ROMA Premium 1, Antracit



ROMA Premium 2, Stejar Auriu



plină

model 1

model 2

model 3

model 4

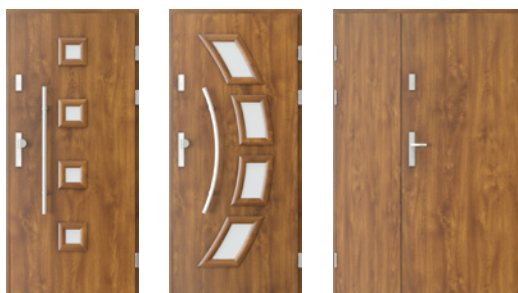

măner drept
(exemplu)

măner arcuit
(exemplu)

ușă în două canaturi
(exemplu)



plină

model 1*

model 2*

* Pe culoarea Antracit sunt disponibile numai modelele plină, 1 și 2, cu rama geamului din inox.

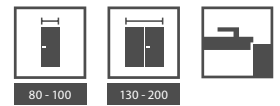

CULORI DISPONIBILE

Placă din Oțel Laminată PVC ★★★★★

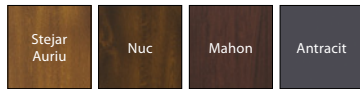

Vopsea pe Bază de Poliester ★★★★★



SET: FOAIE DE UȘĂ + TOC



Film prezentare colecție, în limba poloneză:
www.porta.com.pl/dm/roma.wmv

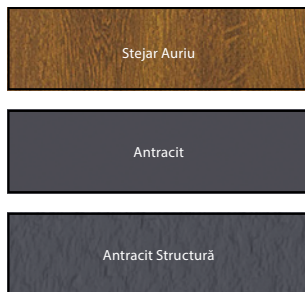

tipuri de structură

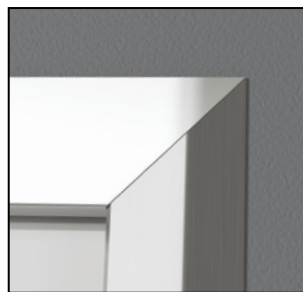

ramă disponibilă numai
pt. modelele 1, 2

**Coeficientul termic conform
PN_EN 14351-1+A1
de la UD = 1.2 W/m²K**



construcție din metal
versiune STANDARD



construcție din lemn și metal
versiune PREMIUM

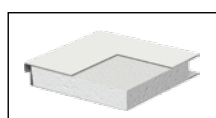

versiune STANDARD
– miez din polistiren
expandat

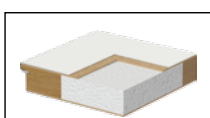

versiune PREMIUM
– miez termoizolant



**PRODUS
RECOMANDAT**

INFORMAȚII TEHNICE

CONSTRUCȚIA CANATULUI

Miezul canatului este din material izolant termic cu grosimea de 45 mm (versiunea STANDARD) sau de 50 mm (versiunea PREMIUM) îmbrăcat cu plăci HDF de 3 mm grosime (pt. versiunea PREMIUM). Tocul este realizat din tablă de oțel zincată și acoperită cu laminat PVC sau vopsea pe bază de poliester.

ACCESORII INCLUSE ÎN PREȚUL CANATULUI

- Două broaște multi-punct (clasa 4 ENV) individuale pregătite pentru cilindru
- Trei balamale ranforsate argintii sau aurii
- Patru bolțuri antifurt - pentru versiunea PREMIUM
- Trei bolțuri antifurt - pentru versiunea STANDARD
- Modelele cu sticlă vin echipate cu geamuri de siguranță reflexive
- Modelele disponibile și cu rame din oțel inoxidabil (profiluri 45°)

TOCUL

- versiunea STANDARD – tocul este realizat din tablă de oțel zincată, cu grosimea de 1,5 mm, acoperită cu laminat PVC sau vopsea pe bază de poliester. Lățimea profilului tocului – 80 mm.
- versiunea PREMIUM – toc din lemn și metal, realizat din lemn încleiat
- versiunea PREMIUM – toc din lemn și metal, realizat din lemn încleiat și tablă de oțel zincată oacoperită cu laminat PVC sau vopsea pe bază de poliester. Lățimea profilului tocului – 80 mm.
- Tocurile sunt produse și livrate sub formă de elemente individuale ce se assemblează în momentul montajului în perete.

REMARCĂ

- Porta recomandă utilizarea copertinei pentru ușile de exterior.
- În cazul ușilor care se deschid înspre exterior, utilizarea copertinei este obligatorie.
- Modalitatea de instalare și utilizare a ușilor de exterior este prezentată la pag. 177.
- Pt. ușile cu sticlă, există posibilitatea de a alege direcția de deschidere.
- În cazul ușilor duble, dimensiunea minimă pentru canatul activ este „90”.
- Setul complet: canat + toc

COSTURI SUPLIMENTARE

- vizor argintiu
- mâner drept
- mâner arcuit
- mânerul cu șild, șild superior
- prag din inox

(pag. 170)
(pag. 170)

ROMA



> Ușa Metalică 5, Antracit

mai multe informații în Catalogul
de Investiții și pe www.portadoors.ro

07 uși tehnice și metalice

În tot mai multe clădiri, proiectanții folosesc uși cu parametri tehnici ridicați. În întâmpinarea cerințelor pieței de investiții și a legislației din domeniul construcțiilor, Porta își întregeste oferta cu uși tehnice fiind producător de seturi complete de uși atât de exterior cât și de uși tehnice speciale. Parametrii acestor uși tehnice Porta au fost măsurați și atestați prin numeroase teste și probe executate de către laboratoarele de specialitate.

Colecții de uși tehnice

■ Modelele prezentate sunt disponibile pentru următoarele colecții:
– uși tehnice Rw= 27 dB, Rw= 32 dB, Rw= 42 dB, EI 30, EI 60

FREZATE, finisaje sintetice



model 2

model 3

model 4

model 6

model 7

model 8

model 9

CU RAME ORNAMENTALE, furnir natural*



ramă ornamentală 1

ramă ornamentală 2

ramă ornamentală 3 și panou

ramă ornamentală 4 și panou

PLANE
furnir natural,
finisaj sintetic



plane –
striații verticale

PLANE
furnir natural

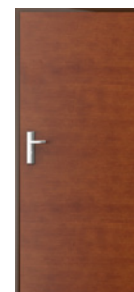

NOU!
plane –
striații orizontale

*Modele disponibile numai pe furnir natural standard, nuanțele de Stejar.

FREZATE OFFICE, finisaj sintetic



model 1

model 2

model 3

model 4

model 5

model 6**

model 7**

model 8**

model 9**

CU INSERȚII, furnir natural, finisaje sintetice



inserții 1

inserții 2*

inserții 3

inserții 4

inserții 5

inserții 6

*Modelul 2 cu inserții este indisponibil pe finisaje sintetice. ** Ușile se pot comanda și în varianta fără inserții.

Colecții de uși tehnice

■ Uși rezistente la foc EI 30, EI 30 SOFT*, EI 60



plină

model 2
(EI 60)

model 3
(EI 30, EI 30 soft)

modele cu sticlă disponibile
prin intermediul comenzilor non-standard

* Disponibile doar în varianta plină și modelul 3.

REMARCĂ! Toate finisajele sunt disponibile cu striații verticale sau orizontale (se referă numai la canatul de ușă)

■ ENDURO, AQUA



plină

model 1

model 2

model 3

model 4

■ Metalică BASIC



plină
placă vopsită RAL

plină
placă galvanizată

■ Metalice



plină

model 1

model 2

model 3

model 4

model 5

oțel inoxidabil
rezistent la acizi
(exemplu)

■ Metalice EI 30, EI 60



plină

model 1

model 2

model 3

■ UȘI UNIVERSALE PENTRU ÎNCĂPERI TEHNICE



model plină 1

model plină 2
cu ventilație

Izolație fonică 27 dB, R_w (27-31)* Izolație fonică 32 dB, R_w (32-36)*

Un mediu liniștit

Ușile cu diferite niveluri de izolație fonică sunt potrivite pentru utilizarea în camere de hotel, birouri, săli de clasă, spitale și alte clădiri publice.

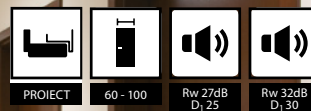

Modelul din fotografie se poate realiza doar prin comandă non-standard (Contract), vezi pag. 187

modele
vezi pag.

126

CULORI DISPONIBILE

Finisaj PVC (plane și frezate/OFFICE) ★★★★★
Furnir Natural Standard (plane și cu rame ornamentale)
Furnir Natural Satin (plane)
Furnir Natural Select (neted cu striaiții verticale)

CPL HQ (plane) ★★★★★

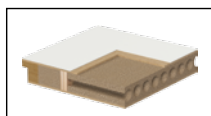

miezul: placă PAL perforat (27 dB)

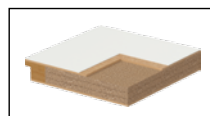

miezul: construcție PAL stratificată (32 dB)

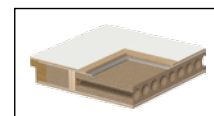

miezul: placă PAL perforat + strat din pumb (uși ROENTGEN)

ACCESORII

- Trei balamale cu știft
- Broască cu pregătire pentru cilindru
- Garnitură de etanșare între prag și canat
- Garnitură pe toc
- Toc

TOCUL

- Toc reglabil Porta SYSTEM la ușile 27 dB și toc Porta SYSTEM ranforsat (la ușile 32 dB) în nuanțele Porta SYSTEM, vezi pag. 140.
- Toc metalic de colț, cu dimensiunea profilului de 100 mm.
- Toc PROIECT, vezi pag. 140.

REMARCĂ

- Agreement Tehnic AT-15-4997/2011, ITB Varșovia – $R_w = 27$ dB
- Agreement Tehnic AT-15-3575/2009, ITB Varșovia – $R_w = 32$ dB
- Certificat de conformitate Nr ITB-0567/W
- Izolație fonică $R_w = 27$ dB (interval 27 ÷ 31 dB).
- Izolație fonică $R_w = 32$ dB (interval 32 ÷ 36 dB).
- Lățimea minimă a foii de usa: Rama 1 – 444 mm, Rama 2 – 644 mm, Rama 3 – 468 mm, Rama 4 – 744 mm
- Dimensiunea „60” disponibilă doar în varianta de uși plane.

COSTURI SUPLIMENTARE

- dimensiunea „100”
- mâner cu șild (pag. 170)
- furnir natural satin
- rama 1 (pt. o parte, pt. două părți prețul x 2)
- rama 2 (pt. o parte, pt. două părți prețul x 2)
- rama 3 (pt. o parte, pt. două părți prețul x 2)
- rama 4 (pt. o parte, pt. două părți prețul x 2)
- **REMARCĂ** modelele ramelor, vezi pag. 126
- inserții argintii pentru ușile cu finisaj sintetic (pt. o parte, pt. două părți prețul x 2)
- inserții argintii pentru ușile cu furnir natural (pt. o parte, pt. două părți prețul x 2)
- **PROMOȚIE** – inserții argintii sau negre pentru modelele frezate OFFICE 6-9 disponibile fără cost suplimentar!
- Rama din cherestea din lemn exotic (doar la R_w 27 dB)
- consolidare pentru toc Porta SYSTEM, A
- consolidare pentru toc Porta SYSTEM, B, C, D, E, F
- consolidare pentru toc Porta SYSTEM, G, H, I, J, K
- profil toc 80–100 mm
- profil toc 101–150 mm
- profil toc 151–270 mm
- profil toc 271–390 mm
- diabluri (toc metalic)
- ancore (toc metalic)

fără costuri suplimentare

Informații detaliate puteți regăsi în Catalogul de Investiții disponibil pe www.portadoors.ro, secțiunea PUBLICAȚII.

*Rezultatele detaliate ale testelor le puteți regăsi pe pagina web www.porta.com.pl.

Izolație fonică 42 dB, Rw (42-46)*

Un mediu liniștit

Ușile cu diferite niveluri de izolație fonică sunt potrivite pentru utilizarea în camere de hotel, birouri, săli de clasă, spitale și alte clădiri publice.



Modelul din fotografie se poate realiza doar prin comandă non-standard (Contract), vezi pag. 187.

modele
vezi pag.
126

CULORI DISPONIBILE

Finisaj PVC (plane și frezate/OFFICE) ★★★★★
Furnir Natural Standard (plane și cu rame ornamentale)
Furnir Natural Satin (plane)
Furnir Natural Select (neted cu striaiții verticale)

CPL HQ (plane) ★★★★★

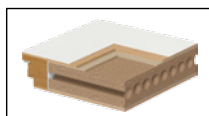

miezul: construcție stratificată Porta (42 dB)

ACCESORII

- Două balamale cu știft, ranforsate
- Broască cu pregătire pentru cilindru
- 2 garnituri prag automate
- Garnitură etanșare circumferențială
- Garnitură termo-expandabilă (pentru ușile rezistente la foc)
- Toc

TOCUL

- Toc Porta SYSTEM reglabil consolidat, tip DT-AW/PS, pentru perete de zidărie cu grosime între 120 mm și 300 mm prevăzut cu pervazuri. Grinzile tocului sunt din placaj.
- Tocul metalic de colț tip DT-AW/M, lățime de 120 mm este fabricat din tablă de oțel cu grosimea de 1,5 mm.
- Toc MDF cu dimensiunea profilului de 100 mm prevăzut cu locașuri pentru balamale reglabile. Se poate comanda și în varianta reglabilă (până la 160 mm) prin intermediul comenzilor non-standard.
- Toc PROIECT, vezi pag. 140.

REMARCĂ

- Agreement Tehnic AT-15-4997/2008, ITB Varșovia
- Certificat de conformitate ITB-1493/W, ITB Varșovia.
- Pentru a completa specificațiile din Agreementul Tehnic, pentru ușile cu rezistență la foc 30 min aveți obligația de a folosi amortizor pentru închidere.
- Izolație fonică $R_w = 42$ dB (interval $42 \div 46$ dB).

COSTURI SUPLIMENTARE

- dimensiunea „100”
- mână cu șild
- furnir natural satin
- rama 1 (pt. o parte, pt. două părți prețul x 2)
- rama 2 (pt. o parte, pt. două părți prețul x 2)
- rama 3 (pt. o parte, pt. două părți prețul x 2)
- rama 4 (pt. o parte, pt. două părți prețul x 2)
- **ATENȚIE!** modelele ramelor, vezi pag. 126
- inserții argintii pentru ușile cu finisaj sintetic (pt. o parte, pt. două părți prețul x 2)
- inserții argintii pentru ușile cu furnir natural (pt. o parte, pt. două părți prețul x 2)
- **PROMOȚIE** – inserții argintii sau negre
- pentru modelele frezate OFFICE 6-9 disponibile fără cost suplimentar!
- consolidare amortizor pentru închidere – toc Porta SYSTEM
- toc reglabil Porta SYSTEM ranforsat DT-AW/PS (CPL HQ):
- grosimea zidului C
- grosimea zidului D-G
- grosimea zidului H-K
- toc reglabil Porta SYSTEM ranforsat DT-AW/PS (PVC):
- grosimea zidului C
- grosimea zidului D-G
- grosimea zidului H-K
- toc reglabil Porta SYSTEM ranforsat DT-AW/PS (furnir natural):
- grosimea zidului C
- grosimea zidului D-G
- grosimea zidului H-K
- profil toc 121 mm până la 150 mm
- profil toc 151 mm până la 270 mm
- profil toc 271 mm până la 390 mm

(pag. 170)

Informații detaliate puteți regăsi în Catalogul de Investiții disponibil pe www.portadoors.ro, secțiunea PUBLICAȚII.

*Rezultatele detaliate ale testelor le puteți regăsi pe pagina web www.porta.com.pl.



129

42dB

Uși rezistente la foc EI 30, EI 60

Rezistență la foc 30 min., 60 min.

Mereu în siguranță

Ușile rezistente la foc asigură protecție împotriva răspândirii focului și protejează împotriva intoxicației cu fum. Setul complet include canat de ușă și toc.



Uși rezistente la foc EI 30, ramă 3 cu panouri.

modele
vezi pag.

126

CULORI DISPONIBILE

Finisaj PVC (plane și frezate/OFFICE) ★★★★★
Furnir natural standard (plane și cu rame ornamentale)
Furnir natural satin (plane)
Furnir natural select (neted cu striții verticale)

Portadecor, Portasynchro 3D ★★★

CPL HQ (plane) ★★★★★

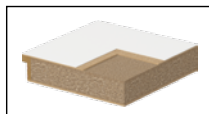

miezul: PAL rezistent la foc (EI60)

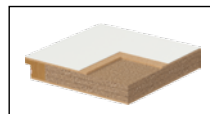

miezul: PAL stratificat rezistent la foc (EI 30)

ACCESORII

- Trei balamale (EI 30) și patru (EI 30 SOFT, EI 60)
- Broască cu pregătire pentru cilindru
- Geam rezistent la foc (aceeași lățime pentru toate dimensiunile canatului)
- Garnitură termogonflabilă pentru etanșare la fum, montată pe canat
- Tocul este prevăzut cu garnitură rezistentă la foc
- Garnitură automată în partea inferioară a canatului
- Toc

TOCUL

- Toc MDF cu dimensiunea profilului de 100 mm sau reglabil EI 30, EI 30 SOFT (min. 160 mm), prevăzut cu balamale reglabile pt. proiecte în cazul EI 30 și reglabile cu știft în cazul EI 30 SOFT.
- Toc din lemn cu profilul 100 mm (EI 60) realizat din pin triplustratificat, finisat cu nuanța canatului, echipat cu balamale ajustabile.
- Toc metalic de colț, cu dimensiunea profilului de 100 mm. Executat din tablă de oțel, galvanizat prin difuziune pe ambele părți, cu grosimea de 1,5 mm, completat cu ranforsare pentru autoînchidere, dibluri pentru montaj și balamale din 3 elemente.
- Toc PROIECT, vezi pag. 140.

REMARCĂ

- Agreement Tehnic AT 017-03/046-2010, CTPC București și Certificat de Conformitate nr ITB-0567/W, ITB Varșovia (EI 30).
- Agreement Tehnic AT 017-03/046-2010, CTPC București și Certificat de Conformitate nr ITB-1762/W, ITB Varșovia (EI 60).
- Pentru a completa specificațiile din Agreementul Tehnic, pentru ușile cu rezistență la foc aveți obligația de a folosi amortizor pentru închidere.
- Izolație fonică $R_w = 32$ dB (interval 32 ÷ 36 dB).
- Dimensiunea 60 nu este disponibilă la modelele frezate OFFICE. Lățimea minimă a foii de usa: Rama 1 - 444 mm, Rama 2 - 644 mm, Rama 3 - 468 mm, Rama 4 - 744 mm
- Dimensiunea 100 pentru ușile EI 60 nu este disponibilă în oferta standard - necesită specificații individuale (Porta Contract).
- Ușile EI 30 SOFT nu sunt disponibile în variantă dublă.

COSTURI SUPLIMENTARE

- dimensiunea „100”
- mâner cu șild
- furnir natural satin (pag. 170)
- rama 1 (pt. o parte, pt. două părți prețul x 2)
- rama 2 (pt. o parte, pt. două părți prețul x 2)
- rama 3 (pt. o parte, pt. două părți prețul x 2)
- rama 4 (pt. o parte, pt. două părți prețul x 2)
- **ATENȚIE!** modelele ramelor, vezi pag. 122
- inserții argintii pentru ușile cu finisaj sintetic (pt. o parte, pt. două părți prețul x 2)
- inserții argintii pentru ușile cu furnir natural (pt. o parte, pt. două părți prețul x 2)
- **PROMOȚIE** – inserții argintii sau negre
- pentru modelele frezate OFFICE 6-9 disponibile fără cost suplimentar!
- pervazuri, frize (vezi de la pag. 170)
- profil toc 80 mm până la 100 mm – fără cost suplimentar
- profil toc 101 mm până la 150 mm
- profil toc 151 mm până la 270 mm
- profil toc 271 mm până la 390 mm

Informații detaliate puteți regăsi în Catalogul de Investiții disponibil pe www.portadoors.ro, secțiunea PUBLICAȚII

ENDURO

Pentru aplicații speciale

ENDURO – uși de interior tehnice de cea mai înaltă calitate și clasă de rezistență la frecare și la acțiunea factorilor externi, cu placă din oțel special profilată, finisate cu laminat HPL de rezistență sporită.



ENDURO, model 4, Gri Euroinvest



modele
vezi pag.

126

CULORI DISPONIBILE

Laminat HPL/CPL 0,7 mm

Alb, Nuc(3), Nuc Alb, Stejar (5), Fag, Mahon, Gri Euroinvest, Galben, Antracit

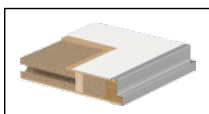

miezul: placă PAL perforat (ENDURO)

EXEMPLE UTILIZARE UȘI ENDURO

- Laboratoare
- Cabinete stomatologice
- Spitale



(1)



(2)



(3)



(4)



(5)

ACCESORII

- Trei balamale cu știft (pentru ușile batante din inox)
- În versiunea batantă două („60”), trei („70”, „80”), patru („90”) balamale
- Sticlă securizată mată sau transparentă
- Broască disponibilă în trei variante: cu cheie simplă, cu blocare pentru uși de baie sau cu pregătire pentru cilindru
- Ranforsare pentru închidere automată
- Toc

TOCUL

- Toc metallic de colț, cu dimensiunea profilului de 105 mm. Executat din tablă de oțel, galvanizat pe ambele părți, cu grosimea de 1,2 mm. Completat cu: trei balamale cu știft, garnitură de etanșeizare din cauciuc, șase dibluri de montaj. Este de asemenea vopsit cu vopsea pe bază de poliester: Alb (RAL 9016), Gri (RAL 7047), Maro (RAL 8028), Crem (RAL 1001), Antracit HPL/CPL..
- Există două posibilități de a comanda tocul:
 - pentru podea finisată – nivel „0”
 - pentru cimentare în șapă, nivel „-30”

REMARCĂ

- Acord de Tehnic AT-15-3691/2012, ITB Varșovia
- **ATENȚIE!** O nouă modalitate de montaj a profilului cantului ce nu interferează cu construcția ușii.
- Dimensiunea maximă a ușilor în versiune batantă este „90”

COSTURI SUPPLEMENTARE

- dimensiunea „100”
- mâner cu șild (EDEL)
- profil toc 80 mm până la 100 mm – fără cost suplimentar
- profil toc 105 mm până la 150 mm
- profil toc 155 mm până la 270 mm
- profil toc 275 mm până la 390 mm
- (1) Panou superior pentru ambele părți
- (2) Panou inferior pentru ambele părți
- (3) Panou inferior pentru ambele părți
- (4) Grilă de ventilație pentru ambele părți
- (5) Balustradă pentru o parte
- versiune „uși batante”

Pentru aplicații speciale

Structura canatului permite utilizarea acestora în toate tipurile de încăperi expuse contactului direct cu apă.



AQUA 4, cu grilă pentru ventilație, Albastru

modele
vezi pag.

126

CULORI DISPONIBILE

Laminat HPL 1,5 mm



Albastru, Alb, Gri Euroinvest



miezul: spumă poliuretanică dură (AQUA)

EXEMPLE UTILIZARE UȘI AQUA

- SPA
- Piscine
- Parcuri acvatice

ACCESORII

- Două balamale din oțel inoxidabil
- Sticlă securizată mată sau transparentă
- Broască din oțel inoxidabil disponibilă în trei variante: pentru cheie standard, buton de închidere pentru baie și pregătire pentru cilindru
- Toc

TOCUL

- Toc de colț mare, cu profil de 105 mm și grosime de 1,2 mm. este echipat cu două balamale cu știft, garnitură circumferențială din cauciuc și șase dibluri de montaj. Este de asemenea vopsit cu vopsea pe bază de poliester: Alb (RAL 9016), Gri (RAL 7047) sau Albastru (RAL 5005).
- Există două posibilități de a comanda tocul:
 - pentru montaj pe podea finisată – nivel „0”,
 - pentru cimentare în șapă – nivel „-30”.

REMARCĂ

- Agreement Tehnic AT-8813/2011, ITB Varșovia.
- Pentru utilizarea în zone cum sunt piscinele, se recomandă alegerea grilelor de ventilație AQUA, în locul celor din oțel inoxidabil.

COSTURI SUPLIMENTARE:

- dimensiunea „100”
- mâner cu șild (EDEL)
- grilă de ventilație din oțel inoxidabil
- profil toc 80 mm până la 100 mm
- profil toc 105 mm până la 150 mm
- profil toc 155 mm până la 270 mm
- profil toc 275 mm până la 390 mm

fără cost suplimentar

Metal BASIC, Metalice

Pentru aplicații speciale

Parametrii tehnici ridicați au permis obținerea certificării din partea Institutului Național de Igienă polonez astfel încât aceste produse pot fi utilizate în spitale, laboratoare, restaurante, încăperi de serviciu, pivnițe, garaje, etc.

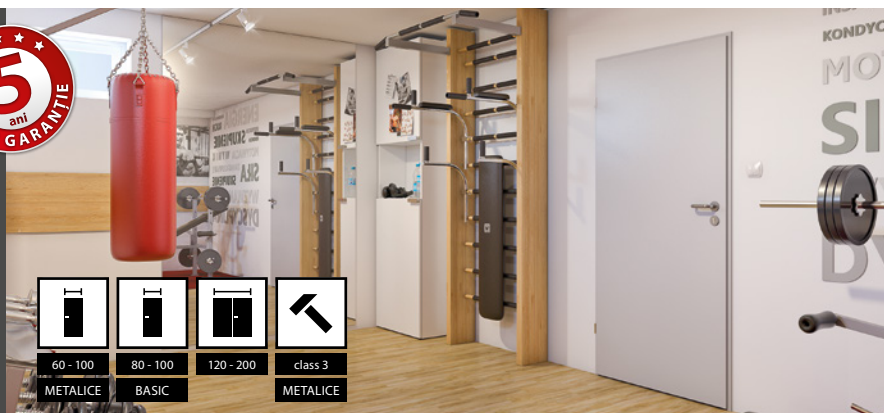

Metal Basic plină, Gri (RAL 7035)

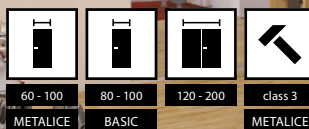

modele
vezi pag.
126

CULORI DISPONIBILE

METAL BASIC

Tablă de oțel laminată ★★★★★



METALICE

Tablă din oțel laminată PVC ★★★★★

– Stejar Auriu, Nuc, Mahon, Antracit

Vopsea pe bază de poliester

– Alb (RAL 9016), Gri (RAL 7035), Crem (RAL 1001),
Măro (RAL 8028), Antracit (RAL 7024)

Oțel Rezistent la Acizi ★★★★★

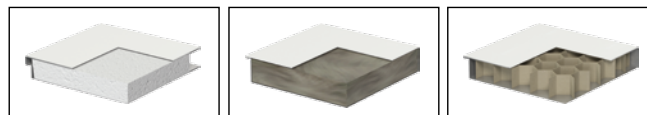

miezul: polistiren expandat
($U=0,88 \text{ W/m}^2 \text{ K}$)

miezul: vată minerală
($U=0,91 \text{ W/m}^2 \text{ K}$)

miezul: fagure
de stabilizare

UȘI METAL BASIC:

- canat
- toc
- mână

ACCESORII

- Două balamale cu știft standard
- Broască cu pregătire pentru cilindru
- Un set de mânere cu șilduri

TOC (SET)

- Toc metallic de colț cu lățimea profilului de 44 mm (colț mic). Este realizat din tablă de oțel galvanizată pe ambele părți, cu grosimea de 1,2 mm. Este echipat cu garnitură de etanșare.
- Tocul este realizat direcțional (stânga/dreapta), pentru montaj pe podea finită.

REMARCĂ

- Ușile au nevoie de rost pentru încadrare.

ACCESORII

- Două balamale cu știft standard (trei balamale pentru canatul cu dimensiunea de „100”)
- Broască cu pregătire pentru cilindru
- Sticlă securizată transparentă sau mată

TOCUL

- Toc de colț mare realizat din tablă de oțel inoxidabil (rezistentă la acizi)
- Tocuri metalice

REMARCĂ

- Aviz Tehnic AT-15-8081/2009, ITB VARȘOVIA.
- Canaturile cu miez de polistiren expandat nu sunt disponibile în varianta lăcuită.
- Pentru canaturile acoperite cu PVC laminat, geamurile se montează doar pe ramă plată de oțel inoxidabil.
- Posibilitatea de alegere a dimensiunilor canaturilor pentru ușile duble.
- Posibilitatea alegerii realizării altor modele prin Porta CONTRACT.

COSTURI SUPLIMENTARE

- dimensiunea 100 pentru Metal EI60
- dimensiunea „100” (tablă oțel galvanizată)
- dimensiunea „100” (tablă oțel galvanizată inoxidabilă)
- tablă de oțel laminată PVC
- panou sau grilă de ventilație (canat din tablă oțel galvanizată)
- mâner cu șild (EDEL)

Uși universale pentru încăperi tehnice

Universalitate și economie

Ușile zincate, solide, universale, se pretează de minune la încăperile tehnice, hale industriale, dar și în pivnițe, la mansarde și chiar încăperi de locuit.



Uși universale pentru încăperi tehnice, gri

modele
vezi pag.
126

CULORI DISPONIBILE

Tablă zincată



Vopsea pe bază de poliester



Alb (RAL 9016), Gri (RAL 7047), Crem (RAL 1001),
Maro (RAL 8028), Antracit (RAL 7024)



Design Industrial
W.121254

SET:

- canat metalic cu încuietoare cu cilindru
- toc
- clanța cu șild și rozetă

ACCESORII

- clanța economică din plastic, cu șild rotund și rozetă
- toc metalic unghiular

TOCUL

- Toc metalic unghiular cu profil gros de 48 mm. Executat din tablă de oțel zincată la cald pe ambele părți, cu grosimea de 0,8 mm.

REMARCĂ

- Posibilitatea de montare atât pe stânga cât și pe dreapta, datorită construcției simetrice a ușii precum și a locașurilor (pentru balama, pentru încuietoare) universale
- Placă metalică zincată întărită pe trei niveluri.

dreapta sau stânga? **universal!**

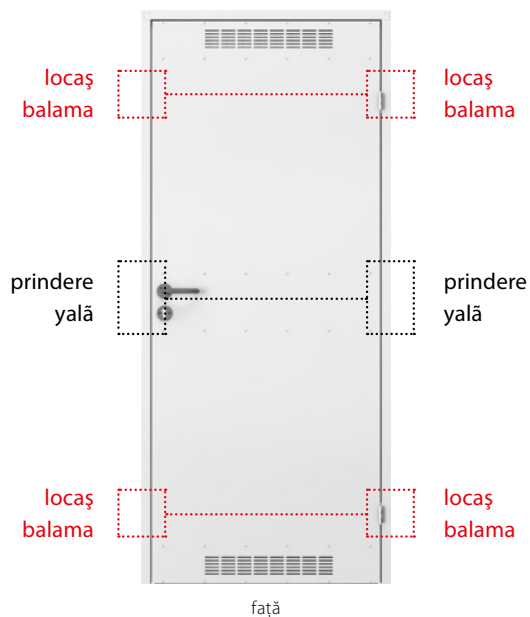

față



spate



AVANTAJE



Film de prezentare în limba poloneză:
www.porta.com.pl/dm/universalne_montaz.wmv

Informații detaliate puteți regăsi în Catalogul de Investiții disponibil pe www.portadoors.ro, secțiunea PUBLICAȚII

Metalice EI 30, EI 60

Rezistență la foc 30min., 60 min

Pentru aplicații speciale

Ușile metalice cu proprietăți speciale de rezistență la foc reprezintă o soluție universal aplicabilă oricărui gen de clădiri publice și spații cum ar fi: garaje, pivnițe, depozite, etc. în care se dorește împiedicarea răspândirii posibilelor incendii.



Ușa metalică EI 30, model 3, Antracit (RAL 7024)



modele
vezi pag.
126

CULORI DISPONIBILE

Vopsea pe bază de poliester



Alb (RAL 9016), Gri (RAL 7047), Crem (RAL 1001),
Maro (RAL 8028), Antracit (RAL 7024)

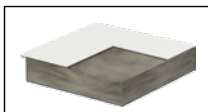

miezul: vată minerală
(U= 0,91 W/m² K)



Verifică posibilitatea finisării în alte nuanțe RAL prin intermediul Porta CONTRACT.

ACCESORII

- Două balamale compuse din trei elemente, una din ele este mobilă iar a doua, datorită echipării cu arc, permite închiderea automată a ușii
- Broască îngropată cu închidere automată și pregătire pentru cilindru
- Bolț antifurt
- Set de mănere cu șilduri
- Geam transparent rezistent la foc.

TOCUL

- Toc metalic de colț, cu dimensiunea profilului de 84 mm (EI 30) și 110 (EI 60). Executat din tablă de oțel, galvanizat prin difuziune pe ambele părți, cu grosimea de 1,5 mm. Tocul este prevăzut cu garnitură de închidere și garnitură termogonflabilă.
- Există două posibilități de a comanda tocul:
 - de stânga/dreapta –pt. montaj pe o suprafață finisată- nivel "0", prag cu cost suplimentar (EI 30 și EI 60)
 - universal –pt. cimentare în șapă- nivel „-30” – setul conține prag (EI 30)

REMARCĂ

- Uși metalice EI 30 - Agreement Tehnic AT-15-7236/2007, ITB Varșovia.
- Uși metalice EI 60 - Ușile necesită aprobare pentru utilizare individuală.
- Ușile pline și modelele 1 și 3 care formează set cu tocul comandat pentru cimentare în șapă „-30” nu sunt marcate cu semne care să indice deschiderea, fiind astfel universale (EI 30) (EI 60 - toate modelele sunt marcate cu semne care să indice deschiderea).
- Pentru a îndeplini condițiile de agrementare tehnică în scopul utilizării ca și uși de exterior, în cazul modelelor cu sticlă, este nevoie de sticla cu parametri speciali – prețul și termenul de execuție se stabilesc în mod separat cu departamentul Contract.

COSTURI SUPLIMENTARE

- dimensiunea 100 pentru Metal EI60
- vizor rezistent la foc
- prag metalic
- ranforsare pentru mecanism de închidere automată

Parametrii tehnici ai ușilor Porta



UȘI DE INTERIOR

Canaturi de ușă plane	●	○	●	○	○	○	○	○	○	○	○	○	○	○	○
Canaturi tip ramă cu panou	○	●	○	○	○	○	○	○	○	○	○	○	○	○	○
Uși metalice vopsite	●	●	●	○	○	○	○	○	○	○	○	○	○	○	○
Uși metalice	●	●	●	○	○	○	○	○	○	○	○	○	○	○	○







UȘI PENTRU INTRARE ÎN APARTAMENT

GRANIT	○	○	○	●	○	●	●	●	○	●	○	●	○	○	○
GRANIT PS	○	○	○	●	○	●	○	●	○	●	○	●	○	○	○
AGAT	○	○	●	○	○	○	○	○	○	○	○	●	○	○	○
OPAL	○	○	●	○	●	○	○	○	○	○	○	●	○	○	○
QUARTZ	○	○	○	○	●	○	○	●	○	●	○	●	○	○	○



UȘI DE INTERIOR

EI 30	○	○	●	○	○	○	○	●	○	●	○	●	○	○	○
Uși metalice EI 30	○	●	○	○	○	○	○	●	○	○	○	○	○	○	○
EI 60	○	○	●	○	○	○	○	○	●	●	○	●	○	○	○
27 dB	○	○	●	○	○	○	○	○	○	○	○	●	○	○	○
32 dB	○	○	●	○	○	○	○	○	○	○	○	●	○	○	○
37 dB	○	○	●	○	○	○	○	●	○	●	○	○	●	○	○
42 dB	○	○	●	○	○	○	○	●	○	●	○	○	○	●	○
AQUA	●	○	○	○	○	○	○	○	○	○	○	○	○	○	●
ENDURO	○	○	●	○	○	○	○	○	○	○	○	○	○	○	○

Destinația ușilor tehnice Porta

EXEMPLU DE UTILIZARE	PARAMETRII	UȘI DIN OFERTA PORTA
Uși de intrare în apartament		OPAL, GRANIT tip 1 și 2, GRANIT PS tip 1 și 2
Uși de intrare în apartament		AGAT, OPAL, QUARTZ, GRANIT tip 1 și 2, GRANIT PS tip 1 și 2
Uși de interior de intrare în apartament pentru clădiri de peste 25 m înălțime (de la etajul 9)		QUARTZ, GRANIT, GRANIT PS tip 2
Uși între zonele de protecție anti-incendiu (clădiri fără holuri)		EI 30, EI 60
Uși pentru camere de cazan		EI 60
Uși pentru garaje (în afară de case unifamiliale)		EI 30, EI 60

■ HOTELURI, PENSIUNI, ETC.

EXEMPLU DE UTILIZARE	PARAMETRII	UȘI DIN OFERTA PORTA
Uși de interior pentru clădiri rezidențiale mici (până la 4 etaje)	conform proiectului	27 dB, 32 dB, 37 dB, 42 dB, EI 30, EI 60
Uși de interior pentru clădiri rezidențiale mari (de la 4 etaje)		EI 30, EI 60, 37 dB, 42 dB
Uși între zonele de protecție anti-incendiu (clădiri fără holuri)		EI 30, EI 60

■ CLĂDIRI REZIDENȚIALE

EXEMPLU DE UTILIZARE	PARAMETRII	UȘI DIN OFERTA PORTA
Camere de lucru	conform proiectului	27 dB
Camere de lucru pentru cei care au nevoie de concentrare maximă	conform proiectului	27 dB, 32 dB
Birourile directorilor	conform proiectului	27 dB, 32 dB, 37 dB, 42 dB
Cabinete medicale		27 dB, 32 dB, 37 dB, 42 dB
Uși între zonele de protecție anti-incendiu (clădiri fără holuri)		EI 60

REMARCĂ! Acest tabel se referă la standardele generale de protecție anti-incendiu pentru clădiri. Parametrii menționați mai sus trebuie verificați și adaptați pentru fiecare proiect în parte.



> Toc **Porta SYSTEM GK** pentru uși din sticlă



MINIMAX
RONDO
Porta SYSTEM
Porta SYSTEM ELEGANCE
LEVEL
Porta SYSTEM Gipsy Kings
Villadora RETRO
Villadora MODERN
Supralumini
Toc de colț 50 mm
Toc de colț 100 mm
TOC de colț ASAMBLABIL 100 mm
Toc reglabil
Toc reglabil „cant dreptunghiular”
AGAT-OPAL
PROIECT

08

tocuri, supralumini

Nicio ușă nu este completă fără tocul adecvat. Pentru fiecare canat, Porta oferă tocul potrivit, atât din punct de vedere tehnic cât și estetic. Pentru a păstra parametrii impuși ușilor de intrare, tehnice și metalice este recomandată alegerea tocului din oferta Porta.

MINIMAX

Pentru uși cu falț

Tocurile MINIMAX de interior cu lățimea constantă de 100 mm, sunt o completare pentru toate canaturile de interior Porta. Tocurile MINIMAX de interior cu lățimea constantă de 60 mm sunt compatibile numai cu canaturile de interior Minimax sau cu canaturile de interior finisate cu folie Porta Decor și folie Portasynchro 3D.

CULORI DISPONIBILE

Portadecor TREND	★★
Portadecor Portasynchro 3D Portacortex Super Matt	★★★
Finisaj Portadur Finisaj PVC Furnir Natural Standard Furnir Natural Satin Furnir Natural Select Vopsea Ecologica UV	★★★★
Portaperfect 3D CPL HQ	★★★★★

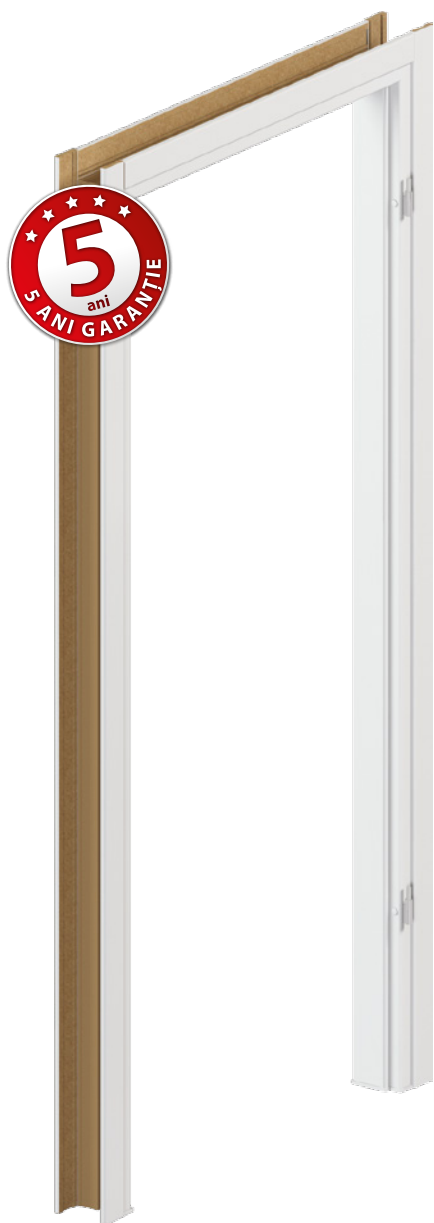

SECȚIUNEA TOCULUI



60 mm
versiunea de bază
(fără pervaze)



60 mm,
finisaje sintetice
(cu pervaze)



100 mm
finisaje sintetice sau
naturale
(cu pervaze)



EXEMPLE DE MONTAJ

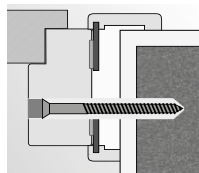

montaj cu spumă și dibluri în perete de zidărie

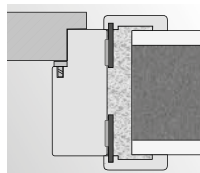

montaj cu spumă în perete de zidărie

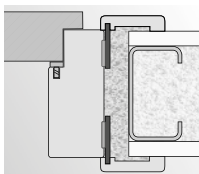

montaj cu spumă în perete din placă gips-carton

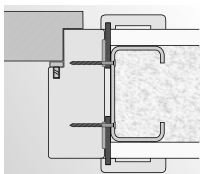

montaj cu șuruburi în perete din placă gips-carton

INFORMAȚII TEHNICE

CONSTRUCȚIA TOCULUI

Tocul de ușă cuprinde:

- traversa (orizontală) și două lonjeroane (verticale) executate din MDF, completate cu feronerie și accesorii corespunzătoare
- pervazuri (cost suplimentar),
- frize semirotunde (cost suplimentar).

Tocul de ușă este produs și livrat clientului într-un kit complet conținând elementele destinate asamblării.

Tocul de ușă Minimax pentru uși Porta GRANDE este acoperit cu folie și finisat cu vopsea RAL tratată UV.

ACCESORII INCLUSE ÎN PREȚUL TOCULUI MINIMAX 60 MM

(Disponibil doar pentru finisajele Portadecor și Portasynchro 3D)

- Două balamale cu știft sau balamale PRIME (cost suplimentar)
- Trei balamale pentru tocul cu dimensiunea „100”
- Dibluri, capace
- Capace sintetice pentru prevenirea umezirii părții inferioare a tocului.

ACCESORII INCLUSE ÎN PREȚUL TOCULUI MINIMAX 100 MM

Finisaje sintetice:

- Două balamale cu știft sau balamale PRIME (cost suplimentar)
- Trei balamale pentru tocul cu dimensiunea „100” și pentru tocurile de dimensiuni diferite finisate cu folie Portadur (toate dimensiunile).

Finisaje naturale:

- Două seturi de balamale „PRIME”
- Trei seturi de balamale „PRIME” pentru dimensiunile „90” și „100” și la furnirul natural select
- Garnitură de cauciuc pe perimetrul tocului
- Capace sintetice pentru prevenirea umezirii părții inferioare a tocului.

DIMENSIUNILE TOCULUI, vezi pag. 180

Lățimea 60 mm sau 100 mm „60”, „70”, „80”, „90”, „100” și diferite combinații între dimensiunile mai sus menționate.

REMARCĂ

- Agreement Tehnic AT016-02/324-2013, CTPC București.
- Agreement Tehnic AT016-02/325-2013, CTPC București.
- Tocurile de ușă trebuie montate în goluri de ușă finisate (ex. tapet, gresie, etc).
- Tocul cu lățimea constantă de „100” mm se poate comanda în varianta „tunel” (fără garnitură, balamale și contraplacă).

COSTURI SUPLIMENTARE

- pervazuri (vezi pag. 170)
- friză semi-rotundă (vezi pag. 170)
- balamale PRIME
- toc, pervazuri: furnir natural Stejar Alb (RAL 9016)
- friză semirotundă: furnir natural Stejar Alb (RAL 9016)

Toc RONDO

Eleganță și accesibilitate

Tocurile de interior Rondo cu lățimea de 100 mm sunt o completare pentru toate canaturile de interior Porta finisate cu folie Portadecor, Portasynchro 3D și Portadur. RONDO combină elementul de design (forma rotundă) cu cel de inovație tehnică, fiind un toc de ușă elegant și accesibil.

CULORI DISPONIBILE

Portadecor
Portasynchro 3D

★★★

Portadur

★★★★



SECȚIUNEA TOCULUI





60 - 100



120 - 200



INFORMAȚII TEHNICE

CONSTRUCȚIA TOCULUI

Tocul de ușă cuprinde: grindă orizontală și două grinzi verticale executate din MDF, completate cu feronerie și accesorii corespunzătoare; pervazuri drepte sau rotunde (cost suplimentar). Tocul de ușă este produs și livrat clientului într-un kit complet conținând elementele destinate asamblării.

ACCESORII INCLUDE ÎN PREȚUL TOCULUI

- Două balamale
- Trei balamale pentru tocurile cu finisaj Portadur
- Garnitură de cauciuc pe perimetrul tocului
- Capace sintetice pentru prevenirea umezirii părții inferioare a tocului

DIMENSIUNI

Lățimea 100 mm.

"60", "70", "80", "90", "100" și diferite combinații între aceste dimensiuni.

REMARCĂ

- Agrement Tehnic AT016-02/324-2013, CTPC București.
- Tocul se montează în gol de zid finisat și podea finisată.

COSTURI SUPLIMENTARE

- a treia balama în tocuri de dimensiunea "60" - "90"
- pervazuri, frize semi-rotunde

Porta SYSTEM

Toc de interior reglabil cu pervazuri de 60 mm sau 80 mm

Ușor de montat, tocul Porta SYSTEM poate fi combinat cu toate tipurile de uși de interior Porta.

Modulul Retro contribuie la crearea unui design distinct și nou.

CULORI DISPONIBILE

Portadecor TREND	★★
Portadecor Portasynchro 3D Portacortex Super Matt	★★★
Finisaj Portadur Finisaj PVC Furnir Natural Standard Furnir Natural Satin Furnir Natural Select Vopsea Ecologica UV	★★★★
Portaperfect 3D CPL HQ	★★★★★



SECȚIUNEA TOCULUI

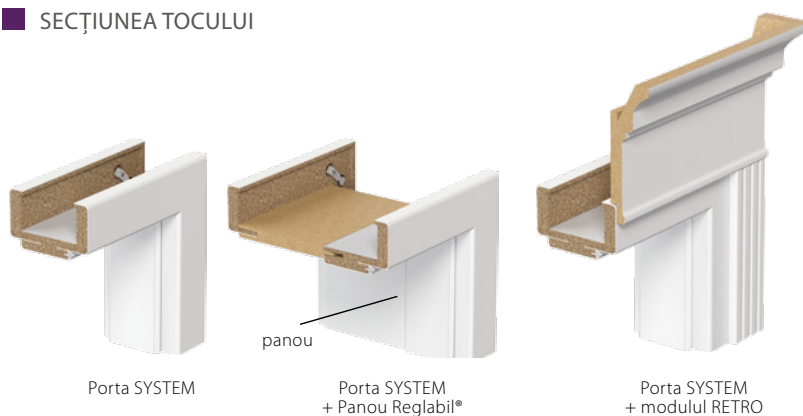

INTERVALUL DE REGLARE

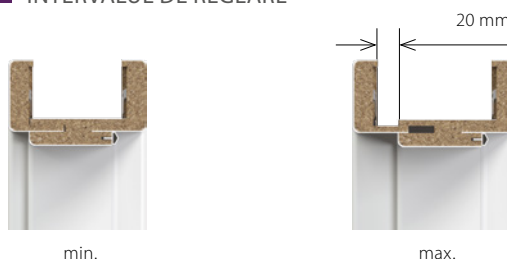

DIMENSIUNI PANOU DE REGLARE





Film demonstrativ în limba poloneza (panouri de 60 și 80 mm):
www.porta.com.pl/dm/szerokaopaska.wmv

INFORMAȚII TEHNICE

CONSTRUCȚIA TOCULUI

Tocul de ușă cuprinde:

- Traversa orizontală și două lonjeroane verticale executate din PAL
- Pervazuri.

Tocul de ușă este produs și livrat clientului într-un kit complet conținând elementele destinate asamblării.

Tocul de ușă Porta SYSTEM pentru uși Porta GRANDE este acoperit cu folie și finisat cu vopsea RAL tratată UV.

ACCESORII INCLUDE ÎN PREȚUL TOCULUI

Finisaje sintetice:

- Două balamale cu știft sau balamale PRIME (cost suplimentar)
- Trei balamale pentru tocul cu dimensiunea „100” și pentru tocurile de dimensiuni diferite finisate cu folie Portadur (toate dimensiunile).

Finisaje naturale:

- Două seturi de balamale „PRIME”
- Trei seturi de balamale „PRIME” pentru dimensiunile „90” și „100” și la furnirul natural select
- Garnitură de cauciuc pe perimetrul tocului

DIMENSIUNILE TOCULUI, *vezi pag. 180*

Pentru unsprezece lățimi de zid, de la 75 mm până la 300 mm: „60”, „70”, „80”, „90”, „100”, „110” și „120” ÷ „200” în cazul tocurilor pentru uși simple „60” ÷ „90” cu adaos de „40”¹. Grosimi de zid: A-75÷95 mm, B-95÷115 mm, C-120÷140 mm, D-140÷160 mm, E-160÷180 mm, F-180÷200 mm, G-200÷220 mm, H-220÷240 mm, I-240÷260 mm, J-260÷280 mm, K-280÷300 mm.

REMARCĂ

- Agrement Tehnic AT016-02/324-2013, CTPC București.
- Agrement Tehnic AT016-02/325-2013, CTPC București
- Tocurile de ușă trebuie montate în goluri de ușă finisate (ex. tapet, gresie, etc).
- Tocul se poate comanda în varianta „tunel” (fără garnitură, balamale și contraplață).
- Modulul RETRO nu este disponibil pe finisaj HQ CPL.

¹ Se referă doar la tocuri cu furnir natural.

COSTURI SUPLIMENTARE (OPȚIONAL)

- ranforsare pentru mecanism de închidere automată
- furnir natural Stejar Alb (RAL 9016)
- balamale PRIME

Porta SYSTEM ELEGANCE

**Toc de interior
reglabil, fără falț,
cu pervazuri
de 80 mm**

Tocurile de interior Porta System în varianta ELEGANCE sunt potrivite pentru ușile de interior fără falț, fiind reglabile și ușor de instalat.

CULORI DISPONIBILE

Portadecor
Portasynchro 3D
Portacortex
Super Matt

★★★

Finisaj Portadur
Finisaj PVC
Furnir Natural Standard
Furnir Natural Satin
Furnir Natural Select
Vopsea Ecologica UV

★★★★

Portaperfect 3D
CPL HQ

★★★★★

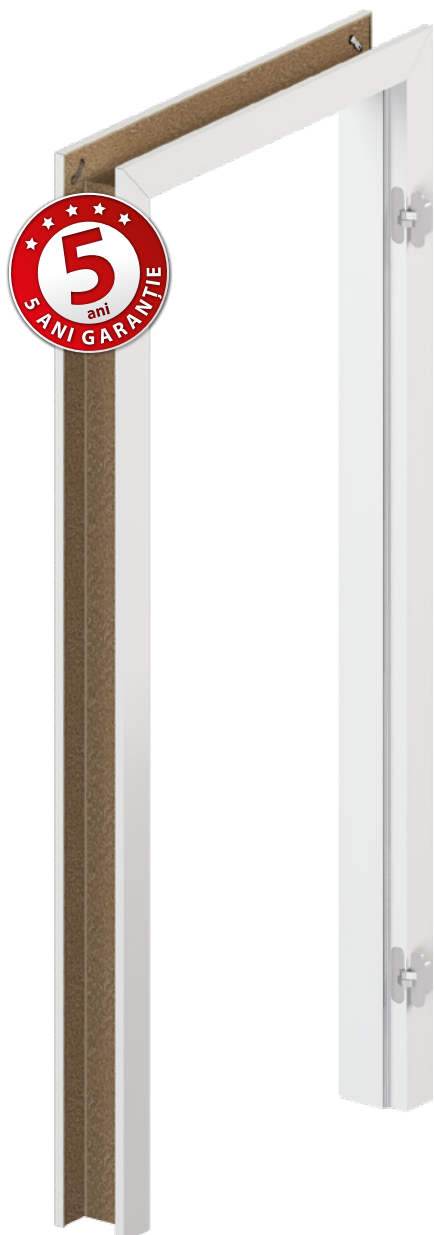

PROFILUL TOCULUI

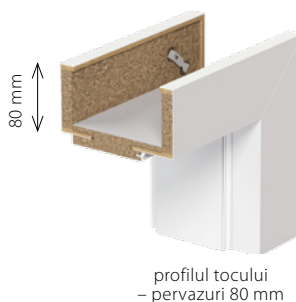

INTERVALUL DE REGLARE AL TOCULUI

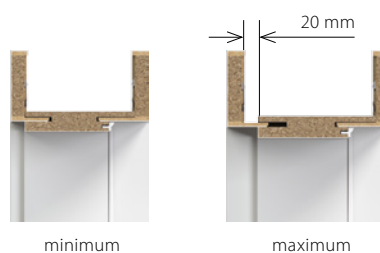



■ PREGĂTIREA GOLULUI DE ZID

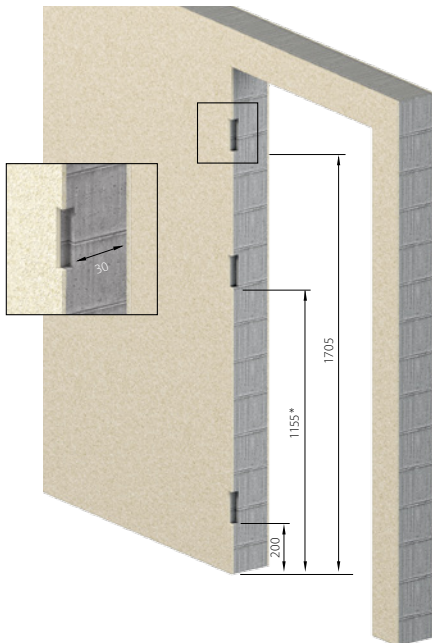

*balamaa din mijloc, doar pentru dimensiunea 100

Pregătirea corectă a zidului pentru montajul tocului Porta SYSTEM ELEGANCE, presupune amenajarea locașurilor pentru balamale (pentru versiunea 3D).

■ INFORMAȚII TEHNICE

CONSTRUCȚIA TOCULUI

Tocul de ușă cuprinde:

- Traversa orizontală și două lonjeroane verticale executate din PAL, completate cu feronerie și accesoriile necesare.

- Pervazuri.

Raza pervazului „cant dreptunghiular” pentru furnir natural standard, select, satin. Raza pervazului 1,5 mm pentru finisaje sintetice: Portadecor, Portasynchro 3D, Portadur și Portacortex, Super Matt, Portaperfect 3D. Raza pervazului 3 mm pentru finisaje sintetice: CPL HQ 0,2 mm și PVC.

Tocul de ușă Porta SYSTEM ELEGANCE este produs și livrat clientului într-un kit complet conținând elementele destinate asamblării.

Tocul de ușă PS ELEGANCE pentru uși Porta GRANDE este acoperit cu folie și finisat cu vopsea RAL tratată UV.

ACCESORII INCLUSE ÎN PREȚUL TOCULUI

- Două seturi de balamale 3D cu sistem reglabil sau standard
- Garnitură de cauciuc pe perimetrul tocului

DIMENSIUNILE TOCULUI, vezi pag. 180

Pentru zece lățimi de zid, de la 95 mm până la 300 mm: „60”, „70”, „80”, „90”, „100” și „120” ÷ „200”. Grosimi de zid: B-95÷115 mm, C-120÷140 mm, D-140÷160 mm, E-160÷180 mm, F-180÷200 mm, G-200÷220 mm, H-220÷240 mm, I-240÷260 mm, J-260÷280 mm, K-280÷300 mm.

REMARCĂ

- Acord Tehnic AT016-02/324-2013, CTPC București.
 - Acord Tehnic AT016-02/325-2013, CTPC București
 - Tocurile de ușă trebuie montate în goluri de ușă finisate (ex. tapet, gresie, etc).
 - Pentru tocurile Porta System Elegance tăietura în golul de zid trebuie să se facă la nivelul locașurilor pentru balamalele montate pe cadrul ușii, vezi Instrucțiuni.
 - Balamale STANDARD și 3D au tipuri de frezaje diferite pentru locașuri.
- * Balamalele standard pot fi utilizate numai în cazul ușilor până la 32 kg. Tabelele cu greutatea ușilor pot fi găsite pe: www.portadoors.ro.

COSTURI SUPLIMENTARE

- a treia balama 3D în tocuri pentru dimensiune „100”
- a treia balama standard în tocuri pentru dimensiune „100”
- ranforsare pentru mecanism de închidere automată
- furnir natural Stejar Alb (RAL 9016)

■ TOCUL DESTINAT UȘILOR DIN COLECȚIA PORTA GRANDE

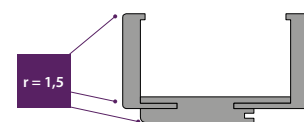

toc PS ELEGANCE pentru uși Porta GRANDE

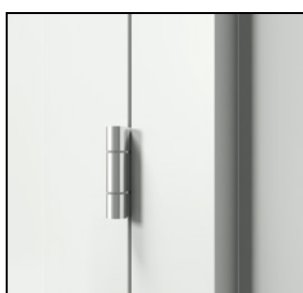

balama standard (usa inchisa)*



balama standard (usa deschisa)*



balama 3D (usa inchisa)



balama 3D (usa deschisa)

Toc LEVEL

Mergi la nivelul următor

Toc reglabil cu pervazuri de 80 mm, fără falț, cu panou decorativ superior de 20 sau 100 cm.

CULORI DISPONIBILE

Portadecor
Portasynchro 3D
Portacortex
Super Matt

★★★

Furnir Natural Standard
Furnir Natural Satin
Furnir Natural Select
Vopsea Acrilică UV

★★★★

Portaperfect 3D
CPL HQ – Porta KONTRAKT

★★★★★

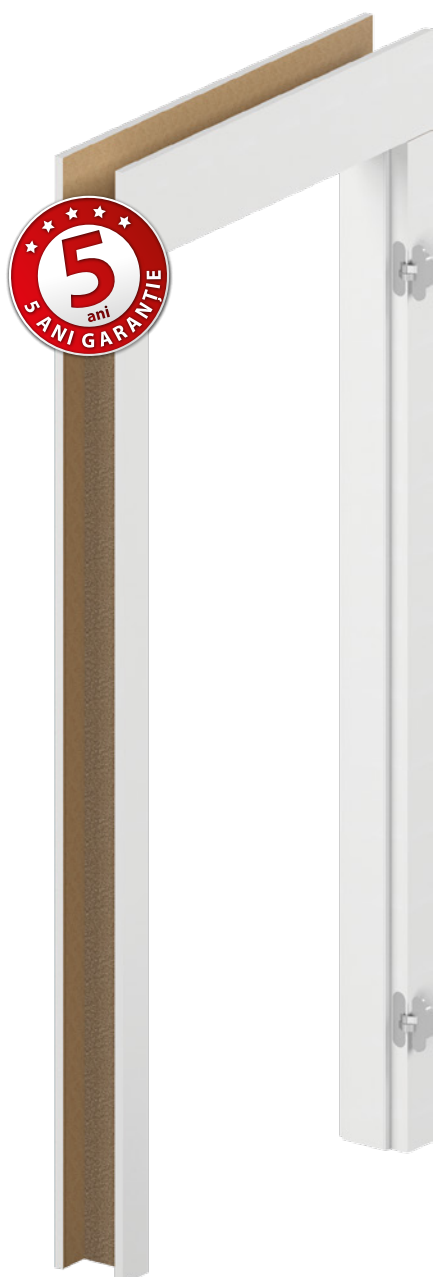

ÎNĂLȚIMEA PANOULUI DECORATIV SUPERIOR

Posibilitate de autoscurtare la înălțimea necesară.



panou de 20 cm

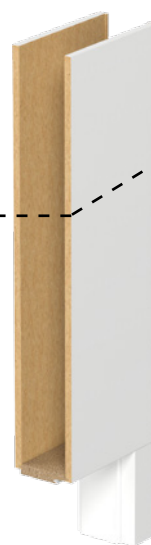

panou de 100 cm

INTERVALUL DE REGLARE AL TOCULUI



minim

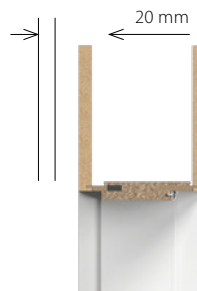

maxim



PROFILUL TOCULUI LEVEL

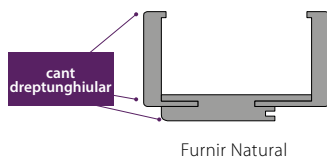
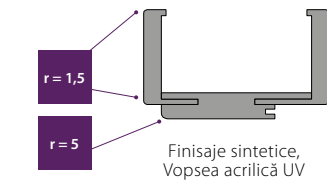

Va rugăm vizionați montajul tocului LEVEL:
www.porta.com.pl/dm/montazosclelevel.wmv

INFORMAȚII TEHNICE

CONSTRUCȚIA TOCULUI

Tocul se compune din:

- traverse: orizontală (cu elemente de îmbinare cu panou) și două verticale realizate din materiale pe bază de lemn și echipate cu feronerie și accesorii,
- pervazuri (80 mm),
- 2 panouri orizontale (comandate ca și articole separate).

Raza pervazului "cant dreptunghiular" pentru furnir natural Standard, Select, Satin. Rază de 1,5 mm pentru finisajele: Portadecor, Portasynchro 3D Portacortex Super Matt, Portaperfect 3D. Tocul LEVEL este produs și livrat clientului, sub forma unui set de elemente pentru a fi asamblate la fața locului.

Tocul LEVEL pentru uși Porta GRANDE este acoperit cu folie grunduită și finisat cu vopsea RAL tratată UV.

Striatii orizontale disponibile doar pentru culorile Capri 1, 2, 3.

ACCESORII – INCLUSE ÎN PREȚUL TOCULUI

- Două seturi de balamale reglabile 3D sau balamale standard,
- Garnitură de cauciuc în jurul tocului

DIMENSIUNI, vezi pagina 174, tabelul 1

Pentru cele zece latimi de zid, de la 95 mm la 300 mm:

"60", "70", "80", "90", "100" și "120" ÷ "200".

Tocul dublu pentru uși duble – disponibil prin comenzi nonstandard.

REMARCĂ

- Agreement Tehnic AT-15-5664/2012, ITB Varșovia.
- Tocurile trebuie să fie instalate în camere cu pereți finisati (tapet, de exemplu) și pardoseli (de exemplu, parchet).
- Taietura în golurile de zid trebuie să se facă la nivelul locurilor pentru balamalele montate pe cadrul usii, vezi instrucțiuni

***Balamalele standard** pot fi utilizate numai în cazul ușilor cu o greutate de maximum 32 kg.

COSTURI SUPLIMENTARE

- A treia balama 3D pentru tocurile de "100"
- A treia balama pentru tocurile standard "100"
- închidere automată
- culoarea Stejar Alb (RAL 9016)

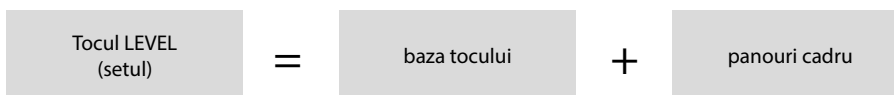

Porta SYSTEM GK

Toc reglabil

Toc profesional reglabil dedicat usilor din sticlă în normă poloneză.

Numai în acest fel este garantată alegerea corectă a setului din punct de vedere al performanței și al asigurării satisfacției dvs.

CULORI DISPONIBILE

Portadecor
Portasynchro 3D
Portacortex
Super Matt

★★★

Finisaj Portadur
Finisaj PVC
Furnir Natural Standard
Furnir Natural Satin
Furnir Natural Select
Vopsea Ecologica UV

★★★★

Portaperfect 3D
CPL HQ

★★★★★



PROFILUL TOCULUI



contraplață

INTERVALUL DE REGLARE AL TOCULUI



min.

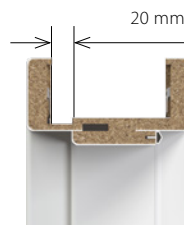

max.

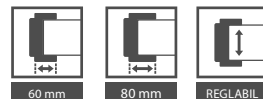

EXEMPLE DE CANATURI DIN STICLĂ



S05 five
producător Gipsy Kings



p15 păpădie mată
producător Gipsy Kings



p55 copaci 2
producător Gipsy Kings

Exemple producători uși din sticlă:

- GIPSY KINGS – www.szklanedrzwj.pl
- JA-GLAS – www.ja-glas.pl
- JAK SZKŁO – www.jakszklo.pl
- W-M GLASS – www.wmglass.com.pl
- VILLA GLASS STUDIO – www.villa.com.pl

INFORMAȚII TEHNICE

CONSTRUCȚIA TOCULUI

Tocul de ușă cuprinde:

- Traversa orizontală și două lonjeroane verticale executate din PAL
- Pervazuri.

Tocul de ușă PS GK este produs și livrat clientului într-un kit complet conținând elementele destinate asamblării.

ACCESORII INCLUSE ÎN PREȚUL TOCULUI

- Contraplastă (scurtă)
- Garnitură de cauciuc pe perimetrul tocului
- locasuri pt. balamale 2 buc. la dimensiunea „60” - „90”, 3 buc. la dimensiunea „100”

REMARCĂ! Balamalele sunt furnizate de către producătorul de uși din sticlă.

DIMENSIUNILE TOCULUI, vezi pag. 180

Pentru unsprezece lățimi de zid, de la 75 mm până la 300 mm:
„60”, „70”, „80”, „90”, „100”.

Grosimi de zid: A-75÷95 mm, B-95÷115 mm, C-120÷140 mm,
D-140÷160 mm, E-160÷180 mm, F-180÷200 mm, G-200÷220 mm,
H-220÷240 mm, I-240÷260 mm, J-260÷280 mm, K-280÷300 mm.

REMARCĂ

- Agreement Tehnic AT -15-5664/2012 ITB Varsovia.
- Tocurile de ușă trebuie montate în goluri de ușă finisate (ex. tapet, gresie, etc).

set uși de sticlă

=

foaia de sticlă

+

toc Porta SYSTEM GK

+

accesorii

Villadora RETRO

Toc de uşă reglabil RETRO

Tocuri de interior destinate uşilor din colecţia Villadora;
tocuri reglabile uşor de instalat.

CULORI DISPONIBILE

Furnir Natural Retro

★★★★



PROFILUL TOCULUI



profilul tocului
- pervazuri 80 mm



modulul Retro

INTERVALUL DE REGLARE AL TOCULUI



min.

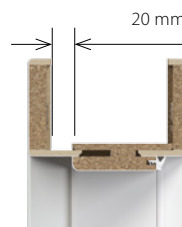

max

INFORMAȚII TEHNICE

CONSTRUCȚIA TOCULUI

Tocul de ușă cuprinde:

- traversa orizontală și două lonjeroane verticale executate din PAL, completate cu feronerie și accesoriile necesare.
- pervazuri.

Tocul de ușă Villadora Retro este produs și livrat clientului într-un kit complet conținând elementele destinate asamblării.

ACCESORII INCLUSE ÎN PREȚUL TOCULUI

- Trei seturi de balamale cu știft 3D
- Garnitură de cauciuc pe perimetrul tocului

DIMENSIUNILE TOCULUI, vezi pag. 180

Pentru unsprezece lățimi de zid: „60”, „70”, „80”, „90”, „100” și „120” ÷ „200”.

Grosimi de zid: A-75÷95 mm, B-95÷115 mm, C-120÷140 mm, D-140÷160 mm, E-160÷180 mm, F-180÷200 mm, G-200÷220 mm, H-220÷240 mm, I-240÷260 mm, J-260÷280 mm, K-280÷300 mm.

REMARCĂ

- Agrement Tehnic AT-15-5664-2012, ITB Varșovia
- Tocurile de ușă trebuie montate în goluri de ușă finisate (ex. tapet, gresie, etc).
- Pentru tocurile Porta System Elegance tăietura în golul de zid trebuie să se facă la nivelul locurilor pentru balamalele montate pe cadrul ușii, vezi Instrucțiuni.
- Tocul Villadora Retro poate fi prevăzut cu modulul RETRO

Villadora MODERN

Toc de ușă reglabil MODERN

Tocuri de interior destinate ușilor din colecția Villadora; tocuri reglabile ușor de instalat.

CULORI DISPONIBILE

Furnir Natural Select (conform ofertei Porta)
Furnir Natural (Villadora)

★★★★



PROFILUL TOCULUI



profilul tocului
- 80 mm pentru uși 2.0
- 100 mm pentru uși 2.2

INTERVALUL DE REGLARE AL TOCULUI

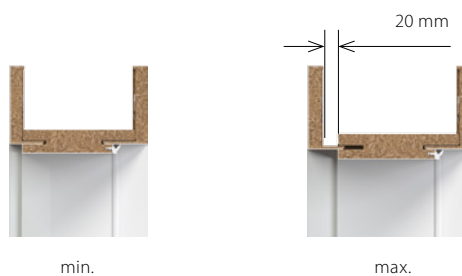

INFORMAȚII TEHNICE

CONSTRUCȚIA TOCULUI

Tocul de ușă cuprinde:

- traversa orizontală și două lonjeroane verticale executate din PAL, completate cu feronerie și accesoriile necesare.
- Pervazuri
- 2 panouri orizontale în varianta PLUS

Există 4 tipuri de construcție:

- înălțime 2.0 standard – profiluri 80 mm, traversa și lonjeroanele îmbinate la 45°
- înălțime 2.2 standard – profiluri 100 mm, traversa și lonjeroanele îmbinate la 45°
- înălțime 2.0 PLUS – profiluri verticale 80 mm, profiluri orizontale 200 mm, traversa și lonjeroanele îmbinate la 90°
- înălțime 2.2 PLUS – profiluri verticale 100 mm, profiluri orizontale 200 mm, traversa și lonjeroanele îmbinate la 90°

Pervazurile, panourile și alte elemente sunt în varianta cu cant drept-unghiular. Tocul de ușă Villadora Retro este produs și livrat clientului într-un kit complet conținând elementele destinate asamblării.

ACCESORII INCLUSE ÎN PREȚUL TOCULUI

- a treia balama 3D în tocuri pentru dimensiunea „100” a tocului de înălțime 2.0
- Garnitură de cauciuc pe perimetrul tocului

DIMENSIUNILE TOCULUI, *vezi pag. 180*

Pentru zece lățimi de zid: „60”, „70”, „80”, „90”, „100” și „120” ÷ „200”.

Grosimi de zid: B-95÷115 mm, C-120÷140 mm, D-140÷160 mm, E-160÷180 mm, F-180÷200 mm, G-200÷220 mm, H-220÷240 mm, I-240÷260 mm, J-260÷280 mm, K-280÷300 mm.

REMARCĂ

- Agrement Tehnic AT-15-5664-2012, ITB Varșovia
- Tocurile de ușă trebuie montate în goluri de ușă finisate (ex. tapet, gresie, etc).
- Pentru tocurile Porta System Elegance tăietura în golul de zid trebuie să se facă la nivelul locasurilor pentru balamalele montate pe cadrul ușii, vezi Instrucțiuni.

COSTURI SUPLIMENTARE

- a treia balama 3D în tocuri pentru dimensiune „100” a tocului de înălțime 2.0
- ranforsare pentru mecanism de închidere automată

Supralumini

Toc reglabil

Pentru executarea pereților despărțitori din sticlă și pentru sporirea gradului de iluminare a încăperilor, venim cu o soluție modernă și funcțională: supraluminiile de interior. Coloristica bogată, montajul ușor și rapid sunt caracteristici care asigură popularitatea acestui produs.

CULORI DISPONIBILE

Portadecor
Portasynchro 3D
Portacortex
Super Matt

★★★

Portadur
PVC
Natural Standard
Natural Satin
Natural Select
Vopsea Ecologica UV

★★★★

Portaperfect 3D
CPL HQ

★★★★★



supralumină individuală

PORTA SYSTEM INTERVALUL DE REGLARE AL TOCULUI

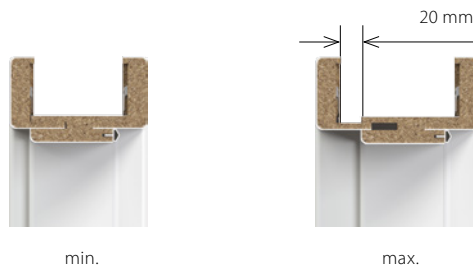

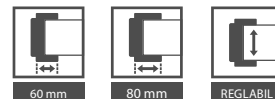

CONSTRUCȚIA SUPRALUMINILOR

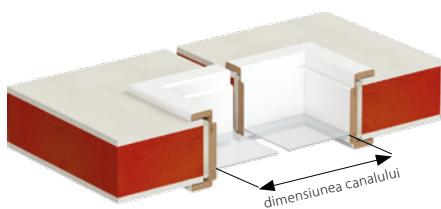

INFORMAȚII TEHNICE

CONSTRUCȚIA TOCULUI

Supralumina cuprinde: traversa orizontală și două lonjeroane verticale executate din PAL, completate cu feronerie și accesoriile necesare, pervazuri.

Supraluminile sunt fabricate și livrate sub forma unui set ce se assemblează la fața locului.

DIMENSIUNI

- Pentru unsprezece lățimi de zid, de la 75 mm până la 300 mm.
- În cazul Porta System cu supralumină, înălțimea standard a sticlei este de 270 mm. H_v , H_B , $H_z + 302$ mm - înălțime Porta SYSTEM
- Dimensiuni disponibile pentru supraluminile independente „40”, „50”, „60”, „70”, „80”, „90”, „100” și „120”-„220”.
- **Grosimi de zid:** A-75÷95 mm, B-95÷115 mm, C-120÷140 mm, D-140÷160 mm, E-160÷180 mm, F-180÷200 mm, G-200÷220 mm, H-220÷240 mm, I-240÷260 mm, J-260÷280 mm, K-280÷300 mm.
- Dimensiunea supraluminii este limitată de suprafața sticlei care nu poate fi mai mare de 3 mp.

REMARCĂ

- Agrement Tehnic AT-15-5664-2012, ITB Varșovia.
- Supraluminile se livrează fără sticlă. Recomandăm grosimea geamului de 4÷6 mm.
- Supraluminile trebuie montate în goluri de zid finisate (ex. tapet, gresie, etc).
- Pentru dimensiuni și desene ilustrative, vezi pag. 178.

De colț 50 mm și 100 mm

Tocuri metalice de interior

Aplicarea celor mai înalte standarde în domeniu, a celor mai noi tehnologii precum și a materialelor de calitate superioară ne-au permis producția tocurilor din tablă de oțel zincată sau anticorozivă (antiacidă). Acest produs de înaltă calitate se utilizează acolo unde se impun uși cu rezistență sporită la foc, coroziune și factori externi nefavorabili.

Datorită tehnologiei speciale utilizate, produsul obținut are un finisaj impecabil și o protecție sporită împotriva coroziunii.

CULORI DISPONIBILE

Vopsea pe bază de poliester ★★★★★

Alb (RAL 9016)	Gri (RAL 7047)	Crem (RAL 1001)	Maro (RAL 8028)	NOU Antracit HPL/CPL	Antracit structură (RAL 7024)
-------------------	-------------------	--------------------	--------------------	-----------------------------------	-------------------------------------

Placă din Oțel Laminată PVC ★★★★★

Stejar Auriu	Nuc	Mahon	Antracit
-----------------	-----	-------	----------



PROFILUL TOCULUI



50 mm



100 mm

TOC DE COLȚ ASAMBLABIL 100 mm

toc metalic de interior executat din placă de oțel rezistentă la acizi sau din placă de oțel laminată cu PVC



toc de colț 100 mm



toc din placă rezistentă la acizi



EXEMPLE DE MONTAJ

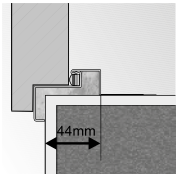

montajul tocului
de colț 50 mm

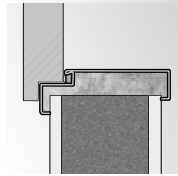

montajul tocului de colț fără
elemente adiționale
de ancorare

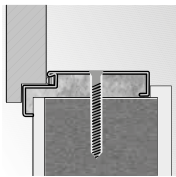

montajul tocului
de colț 100 mm
cu dibluri

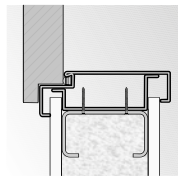

montajul tocului
de colț 100 mm
pe zic din gips-carton

INFORMAȚII TEHNICE

CONSTRUCȚIA TOCULUI

Tocurile metalice de colț sunt executate din tablă de oțel galvanizat, cu grosimea de 1,2 mm. Tocurile sunt disponibile sub forma de tocuri universale, de dreapta sau de stânga.

Lățimea profilului tocului:

- 44 mm (toc de colț 50 mm)
- 105 mm (toc de colț 100 mm).

Tocurile de colț asamblabile sunt executate din tablă zincată sau din tablă de oțel inoxidabil (rezistentă la acizi) (profil 100 mm), acoperită cu laminat PVC cu structură striată (profil 80 mm). Tocurile sunt produse și livrate sub formă de elemente individuale ce se asamblează în momentul montajului în perete.

ACCESORII INCLUSE ÎN PREȚUL TOCULUI

50 mm, 100 mm și tocului metalic asamblabil, pentru pereți de zidărie:

- Două balamale cu știft
- Trei balamale pentru tocul cu dimensiunea „100” și „110”
- Cheie imbus
- Garnitură din cauciuc de culoare gri, maro, antracit, sau crem, pe perimetrul tocului
- Dibluri pentru montaj (pentru tocul de 50 mm).

Accesorii incluse în prețul tocului de colț 100 mm pentru pereți din gips-carton:

- Două balamale cu știft sau balamale PRIME (cost suplimentar)
- Trei balamale pentru tocul cu dimensiunea „100”
- Cheie imbus
- Garnitură din cauciuc de culoare gri, maro sau crem, antracit, pe perimetrul tocului
- Dibluri speciale pentru montajul în pereți din gips-carton.

DIMENSIUNILE TOCULUI, vezi pag. 180

„60”, „70”, „80”, „90”, „100”, „110”¹ și „120” ÷ „200”²

În două variante:

- pentru montaj pe podea finisată – nivel „0”,
- pentru cimentare în șapă – nivel „-30”.

REMARCĂ

- Acord Tehnic AT-15-7122/2011, ITB Varșovia (ASAMBLABIL) AT-15-8385/2010 ITB Varșovia.
- Certificat de conformitate Nr 1312/W, ITB Varșovia.
- Dimensiunea nu este disponibilă pentru tocul din oțel.
- Nu este disponibilă pentru tocul asamblabil acoperit cu folie PVC.
- Tocul cu profil 80 mm finisat cu PVC nu prezintă posibilitatea de extindere a profilului.
- Noua nuanță Antracit RAL HPL/CPL este dedicată foilor de ușă finisate cu Antracit HPL/CPL.
- Comenzi pentru proiecte (gol de trecere 800, 900 mm) – fără cost suplimentar, prin comenzi CONTRACT, vezi pag. 187.

1 Dimensiunea nu este disponibilă pentru tocul din oțel.

2 Nu este disponibilă pentru tocul asamblabil acoperit cu folie PVC.

COSTURI SUPLIMENTARE

- prag din inox
- dibluri de montaj (toc de colț mare)
- profil toc 110 mm până la 150 mm
- profil toc 155 mm până la 270 mm
- profil toc 275 mm până la 390 mm

(pag. 170)

De colț 50 mm
și 100 mm

Metalic REGLABIL

Toc metalic reglabil de interior

Tocul reglabil poate fi practic utilizat în toate tipurile de încăperi – în locuințe, birouri, hoteluri, întreprinderi industriale precum și în spații cu condiții de umiditate ridicată.

CULORI DISPONIBILE

Vopsea pe bază de poliester ★★★★★

Alb (RAL 9016)	Gri (RAL 7047)	Crem (RAL 1001)	Maro (RAL 8028)	NOU Antracit HPL/CPL	Antracit structură (RAL 7024)
-------------------	-------------------	--------------------	--------------------	-----------------------------------	-------------------------------------

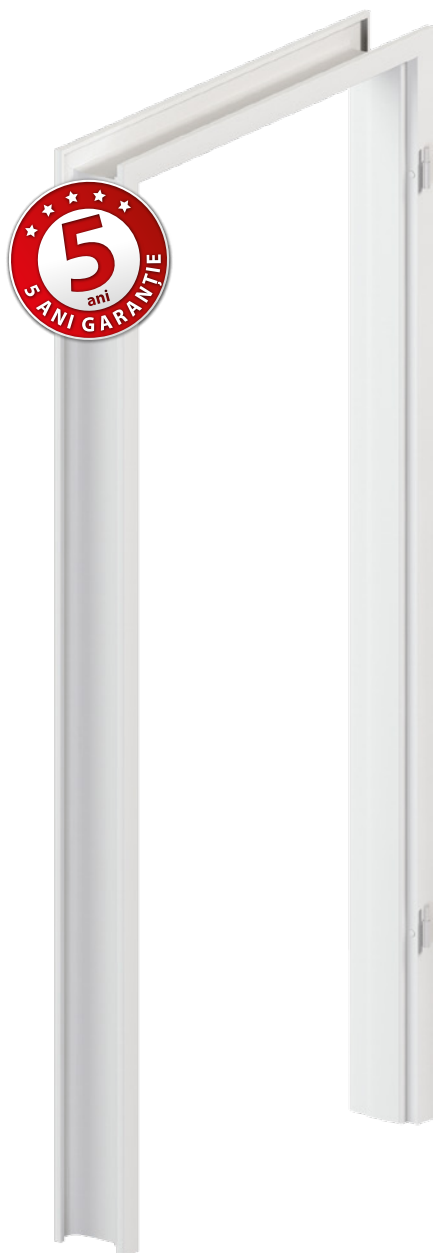

PROFILUL TOCULUI

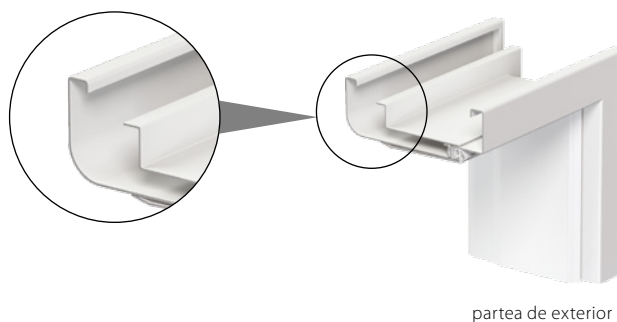

■ MONTAJUL TOCULUI ÎN ZIDURI DE DIFERITE GROSIMI

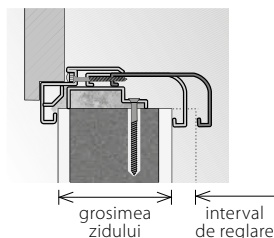

■ INFORMAȚII TEHNICE

CONSTRUCȚIA TOCULUI

Tocurile reglabile sunt executate din tablă de oțel galvanizată de cea mai înaltă calitate, cu grosimea de 1,5 mm.

Tocul de ușă cuprinde:

- elemente principale: traversa orizontală și două lonjerone verticale
- secțiune cu balamale și locaș pentru broască
- pervazuri
- garnitură de etanșare
- balamale cu știft

ACCESORII INCLUSE ÎN PREȚUL TOCULUI

- Două balamale cu știft
- Trei balamale pentru tocul cu dimensiunea „100” și „110”
- Cheie imbus
- Garnitura din cauciuc de culoare gri sau maro pe perimetrul tocului
- Dibluri pentru montaj în perete de zidărie
- Șuruburi speciale pentru montaj în perete de gips-carton.

DIMENSIUNILE TOCULUI, vezi pag. 180

- „60”, „70”, „80”, „90”, „100”, „110” și „120” ÷ „200”
- pentru montaj pe podea finisată – nivel „0”.

Grosimi de zid:

A – 95÷120 mm, B – 121÷145 mm, C – 146÷170 mm, D – 171÷195 mm,
E – 196÷220 mm, F – 221÷245 mm, G – 246÷270 mm, H – 271÷295 mm.

REMARCĂ

- Agreement Tehnic AT-15-7122/2011, ITB Varșovia.
- Certificat de conformitate Nr 1312/W, ITB Varșovia.
- Tocurile de ușă trebuie montate în goluri de ușă finisate (ex. tapet, gresie, etc).
- Noua nuanță Antracit RAL HPL/CPL este dedicată foilor de ușă finisate cu Antracit HPL/CPL.
- Comenzi pentru proiecte (gol de trecere 800, 900 mm) – fara cost suplimentar, prin comenzi CONTRACT, vezi pag. 187

COSTURI SUPLIMENTARE

- prag din inox

(pag. 170)

Toc reglabil metallic PS „cant dreptunghiular”

Pentru uși de interior din oferta PORTA și uși din sticlă

Tocul reglabil poate fi practic utilizat în toate tipurile de încăperi – în locuințe, birouri, hoteluri, întreprinderi industriale precum și în spații cu condiții de umiditate ridicată.

CULORI DISPONIBILE

Vopsea pe bază de poliester ★★★★★

Alb (RAL 9016)	Gri (RAL 7047)	Crem (RAL 1001)	Maro (RAL 8028)	NOU Antracit HPL/CPL	Antracit structură (RAL 7024)
-------------------	-------------------	--------------------	--------------------	-----------------------------------	-------------------------------------



PROFILUL TOCULUI

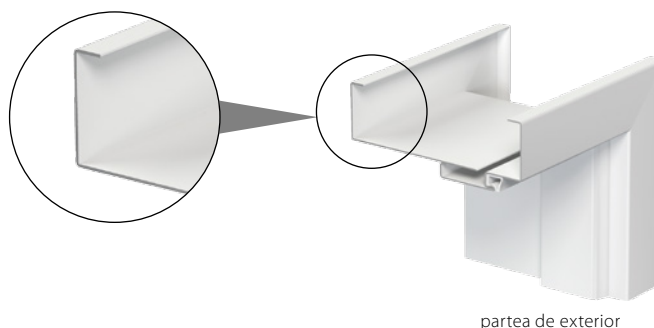

■ MONTAJUL TOCULUI ÎN ZIDURI DE DIFERITE GROSIMI

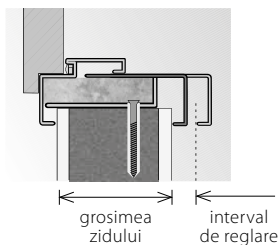

■ INFORMAȚII TEHNICE

CONSTRUCȚIA TOCULUI

Tocurile reglabile sunt executate din tablă de oțel galvanizată de cea mai înaltă calitate, cu grosimea de 1,2 mm.

Tocul de ușă cuprinde:

- elemente principale: traversa orizontală și două lonjeroni verticale,
- pervazuri
- secțiune cu balamale și locaș pentru broască
- garnitură de etanșare
- balamale cu știft¹

Construcția tocului permite compensarea diferențelor de grosimea peretelui până la 25 mm.

Variante disponibile:

- **varianta 1** – cu o nișă pt ancorare, la o distanță constantă față de canalul superior al tocului 892 mm (indiferent de normă) pt. uși din sticlă dedicate (sticlă securizată 8 mm)

REMARCĂ: Distanța între balamalele la canaturile executate conform normei poloneze pentru acest tip de toc este diferită decât cea pentru toc din lemn Porta System – canalul din sticlă trebuie comandat cu mențiunea că acest va fi montat pe toc PORTA din metal. Balamalele pentru acest tip de toc nu sunt livrate de Porta.

- **varianta 2** – varianta cu locașuri dedicată ușilor de interior din oferta PORTA.

ACCESORII INCLUSE ÎN PREȚUL TOCULUI

- Două balamale cu știft¹
- Trei balamale pentru tocul cu dimensiunea „100”
- Cheie imbus
- Garnitura din cauciuc de culoare gri sau maro pe perimetrul tocului
- Dibluri pentru montaj în perete de zidărie
- Șuruburi speciale pentru montaj în perete de gips-carton.

DIMENSIUNILE TOCULUI, vezi pag. 180

„60”, „70”, „80”, „90”, „100” – pentru montaj pe podea finisată – nivel „0”.

Grosimi de zid:

A – 95÷120 mm, B – 121÷145 mm, C – 146÷170 mm, D – 171÷195 mm, E – 196÷220 mm, F – 221÷245 mm, G – 246÷270 mm, H – 271÷295 mm.

REMARCĂ

- Agrement Tehnic AT-15-7122/2011, ITB Varșovia.
- Certificat de conformitate Nr 1312/W, ITB Varșovia.
- Tocurile de ușă trebuie montate în goluri de ușă finisate (ex. tapet, gresie, etc).
- Noua nuanță RAL Antracit HPL/CPL este dedicată foilor de ușă finisate cu culoarea Antracit HPL/CPL
- Comenzi pentru proiecte (gol de trecere 800, 900 mm) – fara cost suplimentar, prin comenzi CONTRACT, vezi pag. 187.

¹ Nu este valabil pentru varianta dedicată ușilor din sticlă.

COSTURI SUPLIMENTARE

- prag din inox

(pag. 170)

AGAT, OPAL

Tocuri metalice de interior pentru intrare în apartament

Tocurile AGAT și OPAL sunt destinate special canaturilor de intrare în apartament cu același nume. Pentru fabricarea acestora, utilizăm materiale de înaltă calitate. Setul de canat și toc Porta destinat intrării în apartament este înzestrat cu cei mai înalți parametri tehnici și de utilizare.

CULORI DISPONIBILE

Vopsea pe bază de poliester ★★★★★

Alb (RAL 9016)	Gri (RAL 7047)	Crem (RAL 1001)	Maro (RAL 8028)	NOU Antracit HPL/CPL	Antracit structură (RAL 7024)
-------------------	-------------------	--------------------	--------------------	-----------------------------------	-------------------------------------



PROFILUL TOCULUI



partea de exterior



EXEMPLE DE MONTAJ

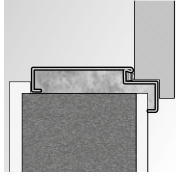

AGAT
asamblare fără elemente
de ancorare suplimentare

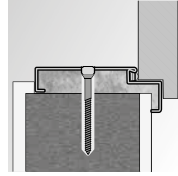

OPAL
asamblare cu dibluri

INFORMAȚII TEHNICE

CONSTRUCȚIA TOCULUI

Executat din tablă de oțel galvanizată pe ambele părți, cu grosimea de 1,2 mm (AGAT) sau 1,5 mm (OPAL).

ACCESORII INCLUSE ÎN PREȚUL TOCULUI AGAT

- Trei balamale cu știft
- Cheie imbus
- Garnitură din cauciuc de culoare gri, maro sau crem, pe perimetrul tocului

ACCESORII INCLUSE ÎN PREȚUL TOCULUI OPAL

- Trei balamale cu știft
- Cheie imbus
- Garnitură din cauciuc de culoare gri, maro sau crem, pe perimetrul tocului
- 6 dibluri de montaj
- 6 capace

DIMENSIUNILE TOCULUI, vezi pag. 180

„80”, „90”, „100”

Lățimea profilului tocului: 100 mm

- Există două posibilități de a comanda tocul:
 - pentru montaj pe podea finisată – nivel „0”,
 - pentru cimentare în șapă – nivel „-30”.

REMARCĂ

- Agrement Tehnic AT-15-7122/2011, ITB Varșovia.
- Certificat de conformitate Nr 1312/W, ITB Varșovia.
- Noua nuanță RAL Antracit HPL/CPL este dedicată foilor de ușă finisate cu culoarea Antracit HPL/CPL

COSTURI SUPLIMENTARE

- dibluri de montaj (AGAT)
- profil toc 101 mm până la 150 mm
- profil toc 151 mm până la 270 mm
- profil toc 271 mm până la 390 mm

PROIECT

Toc METALIC de interior cu pervaz laminat

Toc METALIC de interior cu pervaz laminat.

Canaturile cu parametri tehnici ridicați, care garantează cel mai înalt grad de siguranță și confort, sunt oferite cel mai frecvent în set cu tocul metalic. Pentru a îmbunătăți aspectul tocului metalic am realizat tocul Proiect cu pervazuri laminate.

CULORI DISPONIBILE

Finisaj PVC
Furnir Natural Standard
Furnir Natural Satin
Furnir Natural Select

★★★★

CPL HQ

★★★★★



PROFILUL TOCULUI

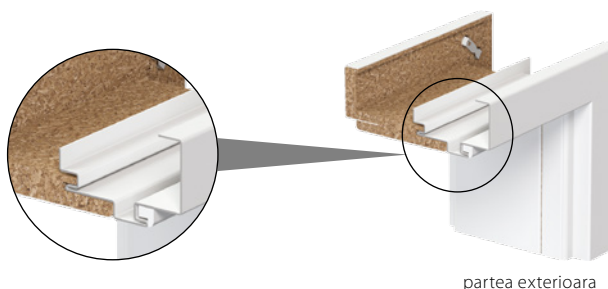

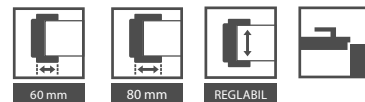

DESEN SECȚIUNE TOC PROIECT

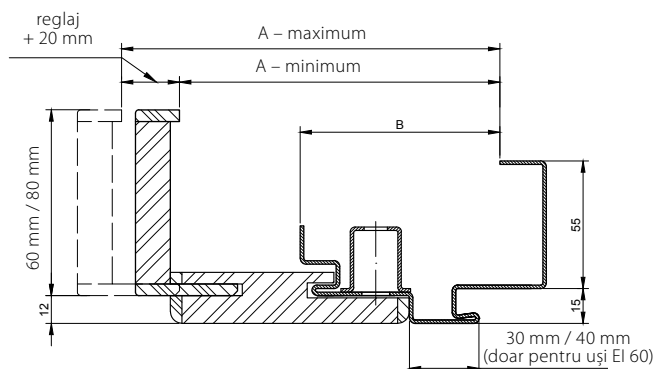

	A	B
GRANIT, EI 30	143 ÷ 348 mm	91 mm
AGAT, OPAL, QUARTZ, Rw = 27 dB, Rw = 32 dB	138 ÷ 343 mm	86 mm
Rw = 42 dB, EI 60	162 ÷ 367 mm	110 mm

GROSIMEA ZIDULUI

	GRANIT, EI 30	AGAT, OPAL, QUARTZ, Rw = 27 dB, Rw = 32 dB	Rw = 42 dB și EI 60
B	140 ÷ 160 mm	136 ÷ 156 mm	161 ÷ 181 mm
C	165 ÷ 185 mm	161 ÷ 181 mm	186 ÷ 206 mm
D	185 ÷ 205 mm	181 ÷ 201 mm	201 ÷ 221 mm
E	205 ÷ 225 mm	201 ÷ 221 mm	226 ÷ 246 mm
F	225 ÷ 245 mm	221 ÷ 241 mm	246 ÷ 266 mm
G	245 ÷ 265 mm	241 ÷ 261 mm	266 ÷ 286 mm
H	265 ÷ 285 mm	261 ÷ 281 mm	286 ÷ 306 mm
I	285 ÷ 305 mm	281 ÷ 301 mm	306 ÷ 326 mm
J	305 ÷ 325 mm	301 ÷ 321 mm	326 ÷ 346 mm
K	325 ÷ 345 mm	321 ÷ 341 mm	346 ÷ 366 mm

REMARCĂ! Pentru tocurile finisate cu furnir natural grosimea zidului se mărește cu încă 4 mm

INFORMAȚII TEHNICE

CONSTRUCȚIA TOCULUI

Tocul Proiect se compune din:

- Toc metalic de colț cu profil astfel conceput pentru a se asambla cu elementele Porta SYSTEM; este din placă de oțel galvanizat de 1,2 mm grosime (AGAT) sau de 1,5 mm grosime (OPAL, QUARTZ, GRANIT, $R_w = 27$ dB, $R_w = 32$ dB, $R_w = 42$ dB, EI 30, EI 60).
- Elemente de Porta SYSTEM: o grindă orizontală, două lonjeroane verticale și pervazuri.

Tocul de ușă PROIECT este produs și livrat clientului într-un kit complet conținând elementele destinate asamblării.

ACCESORII INCLUSE ÎN PREȚUL TOCULUI

Standard conform tipului de toc ales pentru a forma set cu canalul de ușă.

DIMENSIUNILE TOCULUI, vezi pag. 180

„80”, „90”, „100”

Există două posibilități de a comanda tocul:

- pentru montaj pe podea finisată – nivel „0”,
- pentru cimentare în șapă – nivel „-30”.

REMARCĂ

- Acord Tehnic AT-15-7122/2011, ITB Varșovia.
- Certificat de conformitate Nr 1312/W, ITB Varșovia.
- Grosimea de perete minimă reprezintă valoarea mai mică a domeniului de reglare, dimensiunea A.
- Golul de zid pt. tocul PROIECT trebuie mărit cu $S_0 + 25$ mm (± 10) și $H_0 + 15$ (± 5) în comparație cu dimensiunile pt. tocul metalic, vezi Tabelul 3, pag. 180.

COSTURI SUPLIMENTARE

- furnir natural satin



> Mânerul **MODERN**



- Mânere
- Pervazuri și accesorii pentru ventilație
- Balamale și broaște
- Accesorii adiționale
- Geamuri
- Tipuri de construcție
- Destinația ușilor Porta
- Desene tehnice
- Dimensiunile de montaj
- Dimensiunile ușilor
- Grupurile Autorizate de Montaj
- Paleta de culori

09

accesorii, dimensiuni, informații adiționale

Oferta bogată de accesorii se potrivește perfect gamei noastre de produse. Tabelele cu dimensiuni cuprind datele necesare pentru planificarea investiției. De asemenea, vă prezentăm datele de contact ale grupurilor autorizate de montaj, precum și mostre mai mari de culori.

Mânere

ACCENT

Mâner din metal cu rozetă

auriu, argintiu, auriu mat, argintiu mat

standard, cilindru, cu buton



MODERN

Mâner din metal cu rozetă

auriu, argintiu, auriu mat, argintiu mat

standard, cilindru, cu buton

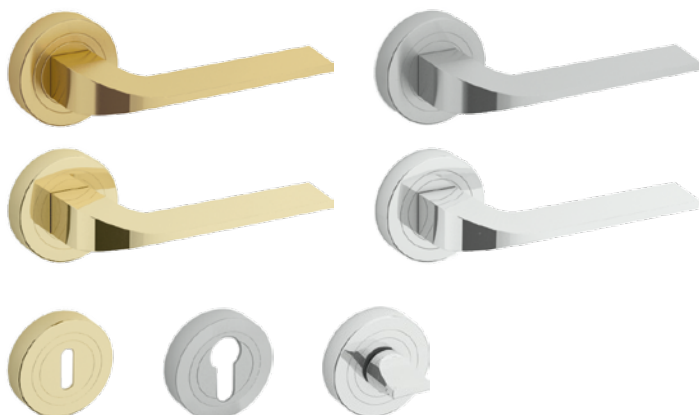

ROYAL

Mâner din metal cu șild (72)

argintiu grafiat, auriu antichizat

standard, cilindru, cu buton

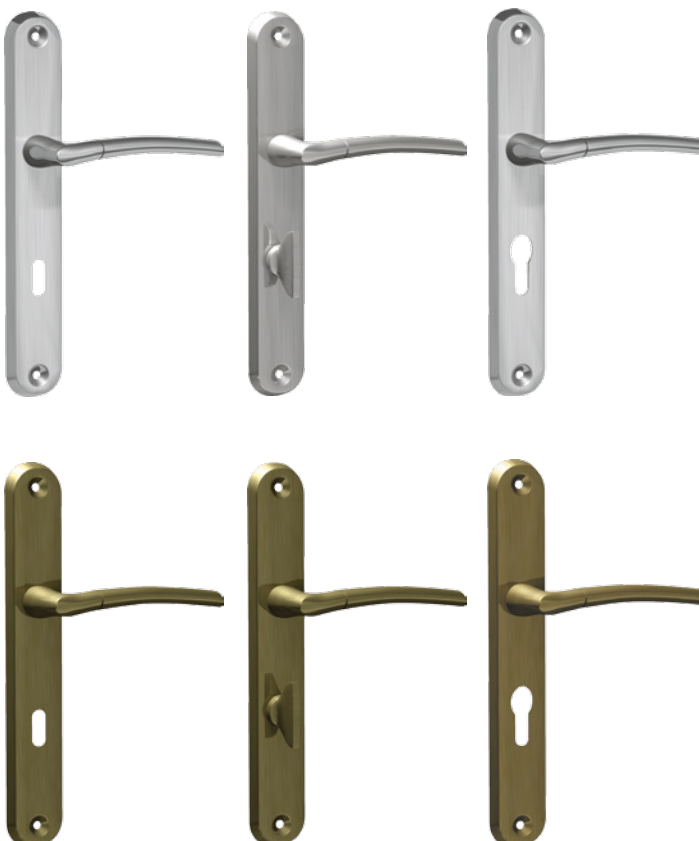

REMARCĂ: Nuanțele produselor prezentate pot diferi de original datorită tehnicii de imprimare.

Mânere

OFFICE*

Mâner din metal cu rozetă

auriu, argintiu, auriu mat, argintiu mat

standard, cilindru, cu buton

*Recomandat ușilor cu furnir natural.



CARO*

Mâner din metal cu rozetă

auriu, argintiu, auriu mat, argintiu mat

standard, cilindru, cu buton

*Recomandat ușilor cu furnir natural.



MINIMAX

Mâner din metal cu șild (72)

alb, auriu, argintiu

standard, cilindru, cu buton



MINI

Șild din plastic (72)

negru

standard, cilindru



REMARCĂ: Nuanțele produselor prezentate pot diferi de original datorită tehnicii de imprimare.

EDEL

Mâner din metal cu rozetă

oțel inoxidabil

cilindru



Mânere

PORTA AGAT (CLASA EUROPEANĂ 1)



Șild din metal (72)

auriu, maro

standard, cu buton, șild superior



PORTA OPAL (CLASA EUROPEANĂ 2)



Șild din metal (72)

auriu, titan, maro

standard, cu buton, șild superior



PORTA GRANIT (CLASA „C”), PORTA GRANIT PS



Șild din metal (72)

auriu, titan, maro

standard, cu buton, șild superior



REMARCĂ: Nuanțele produselor prezentate pot diferi de original datorită tehnicii de imprimare.

Accesorii pentru uși ECO **NOUTATE 2014/2015**

Cilindri clasa „B” antiefracție



culoare	tip
argintiu mat, bronz	40/50*, 35*/55
argintiu mat	50/45*
argintiu mat	50*/50

TIPUL DE CILINDRU DEPINDE DE TIPUL UȘII

model	accesorii	deschidere de exterior	deschidere de interior
Eco POLAR PASSIVE	CORTES, GLOBER	50/50	50/45*
Eco POLAR, Eco NORD	CORTES, GLOBER	35/55	40/50*

* definește partea cu buton

CAPACE BALAMALE

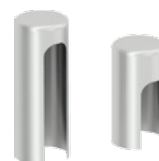

culoare: argintiu mat
(set pentru o balama)

Mânere anti efracție CORTES (clasa II europeană)



ȘILD SUPERIOR



SET CORTES

cu mâner standard
culoare: argintiu mat



ȘILD SUPERIOR



SET CORTES

cu buton
culoare: argintiu mat

MÂNERE (pentru o parte)

pentru colecțiile Eco POLAR și Eco POLAR PASSIVE.

Nu se folosesc cu uși Eco NORD.



90 cm

ARCUIT

din oțel inoxidabil
poate fi instalat doar pe uși plane

DREPT

din oțel inoxidabil

Mânere anti efracție GLOBER (clasa II europeană)



ȘILD SUPERIOR



SET GLOBER

cu mâner standard
culoare: argintiu mat



ȘILD SUPERIOR



SET GLOBER

cu buton
culoare: argintiu mat

REMARCĂ: Nuanțele produselor prezentate pot diferi de original datorită tehnicii de imprimare.

Pervazuri și accesorii pentru ventilație

PERVAZURI

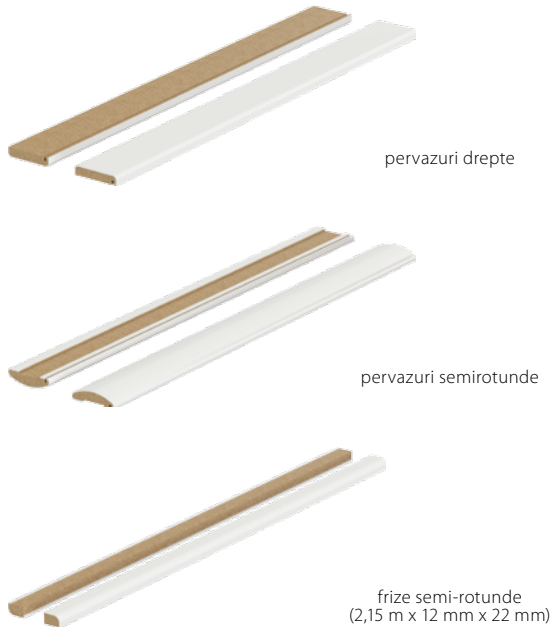

PLINTĂ GRANDE

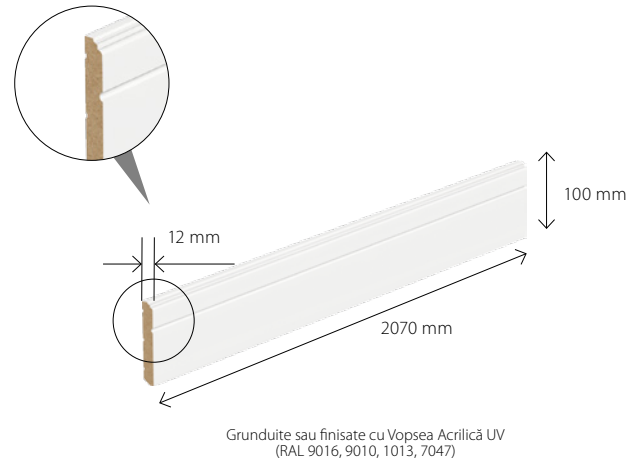

ORIFICII DE VENTILAȚIE



GEAM ROTUND DIN OȚEL INOXIDABIL

Geamul rotund din oțel inoxidabil este disponibil doar pt. uși cu miezul din PAL perforat pentru următoarele modele: MINIMAX, Porta DECOR, laminate CPL HQ, ENDURO, Porta NOVA, Porta LINE, Porta CLASSIC, Nova NATURA, Natura LINE.

Diametrul interior este de 250 mm pentru dimensiunea „60” și „70”, și 300 mm pentru celalalte dimensiuni. Se poate alege sticlă transparentă sau mată securizată de clasa a 2-a, de 6 mm grosime.



Geamuri

TIPURI DE STICLĂ



Villadora A



Villadora B



Sticlă „șah”
albă transparentă



Sticlă „șah”
albă mată



Sticlă „șah”
maro transparentă



Sticlă „șah”
maro mată



Sticlă mată



Sticlă „ramă” mată



Sticlă „zebra”
albă transparentă



Sticlă „zebra”
albă mată



Sticlă „zebra”
maro transparentă



Sticlă „zebra”
maro mată



Sticlă „pătrățele”
(efect satinat)



Sticlă model „scăriță”
(efect satinat)



Sticlă „chinchilla”



Sticlă MasterCarre



Sticlă „jaluzele”

DISPONIBILITATEA MODELELOR DE STICLĂ ZEBRA ȘI ȘAH

MODEL DE UȘĂ	STICLĂ „ZEBRA”			STICLĂ „ȘAH”		
	„70”	„80”	„90”	„70”	„80”	„90”
Porta FOCUS grupa 2	•	•	•	•	•	•
Porta FIT grupa H				•	•	•
Porta NOVA grupele: 1, 2, 3, 4, 5				•	•	•
Lamine CPL grupele: 1, 5				•	•	•
Porta CONCEPT grupele C, K				•	•	•
Porta CLASIC grupa 1 (fără 1.4) și grupa 5				•	•	•
Natura TREND grupele A, B	•	•	•	•	•	•
Natura SPACE	•	•	•	•	•	•
Natura CONCEPT grupele C, K				•	•	•

Balamale și broaște

BALAMALE ȘI CAPACE

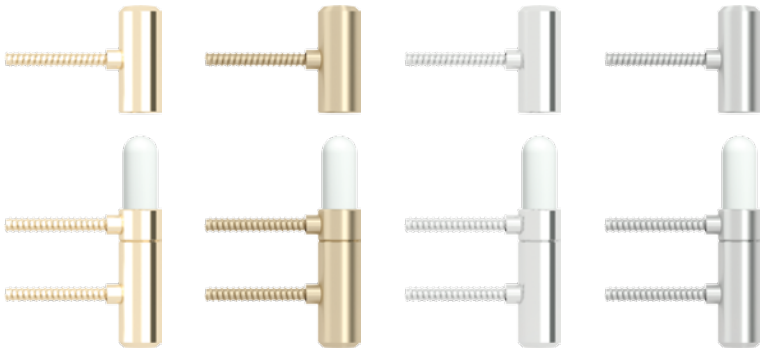

Balamalele PRIME sunt comercializate individual:

- auriu, auriu mat, argintiu, argintiu mat



Capace pentru balamale Villadora (set pentru 1 buc):

- auriu lucios, auriu antichizat, argintiu lucios



Capace pentru balamale standard pentru uși de interior (set pentru 1 buc):

- auriu, alb, argintiu mat, crom



Balamale 3D sunt comercializate individual.

Balamale 3D pentru uși fără falț sunt disponibile în următoarele nuanțe:

- auriu, auriu mat, argintiu, argintiu mat

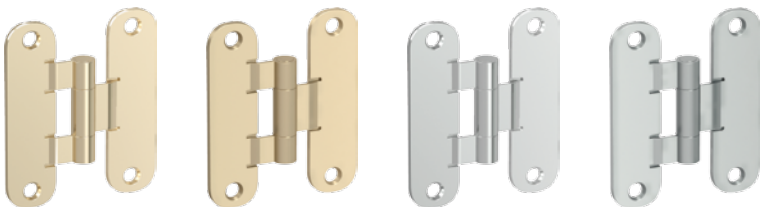

Balamale standard sunt comercializate individual:

- auriu, auriu mat, argintiu, argintiu mat

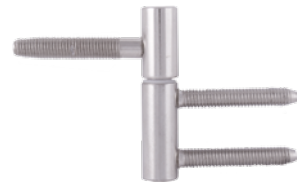

Balamale standard sunt comercializate individual:

- auriu, argintiu

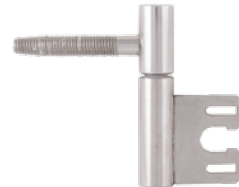

Balama standard (comercializată individual)



Capace pentru balamale pentru ușile de exterior (set pentru 1 buc): auriu, argintiu



Broască PRIME cu plăcuță frontală aurie sau argintie:

- pentru furnir natural limba broaștei este finisată în nuanța argintie
- pentru finisajele sintetice limba broaștei este finisată în nuanța argintie mată

Broască magnetică: cu plăcuță frontală din oțel inoxidabil

- pt. uși cu și fără falț
- contraplață ajustată pt. ușile fără falț

Recomandăm alegerea balamalelor pe culoarea argintiu mat.



Accesorii adiționale

ECHIPAMENT SUPLIMENTAR



Mâner rotund pentru uși glisante inclus în prețul canatului
culoare argintiu (pentru uși albe) și auriu (pentru uși culoarea lemnului).



Broască specială cu mâner lateral și frontal, pentru uși glisante,
culoare auriu, auriu mat, argintiu, argintiu mat

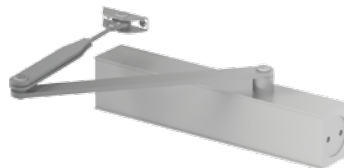

dispozitiv de autoînchidere
culori disponibile: argintiu sau maro

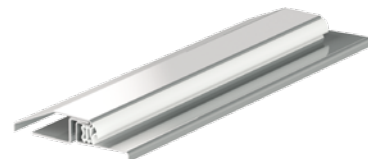

Prag de inox pentru tocuri de uși Porta:
standard (90 mm)
extins (120 mm)



Mâner lateral pentru uși glisante:
culori: auriu, auriu mat, argintiu, argintiu mat



Vizor panoramic
culoare argintiu



Doi cilindri clasa "B" antifurt:
argintiu, auriu



Pregătirea pentru scurtarea canatului
(max. 60 mm)

ASAMBLAREA ȘI MONTAREA UȘILOR DE EXTERIOR

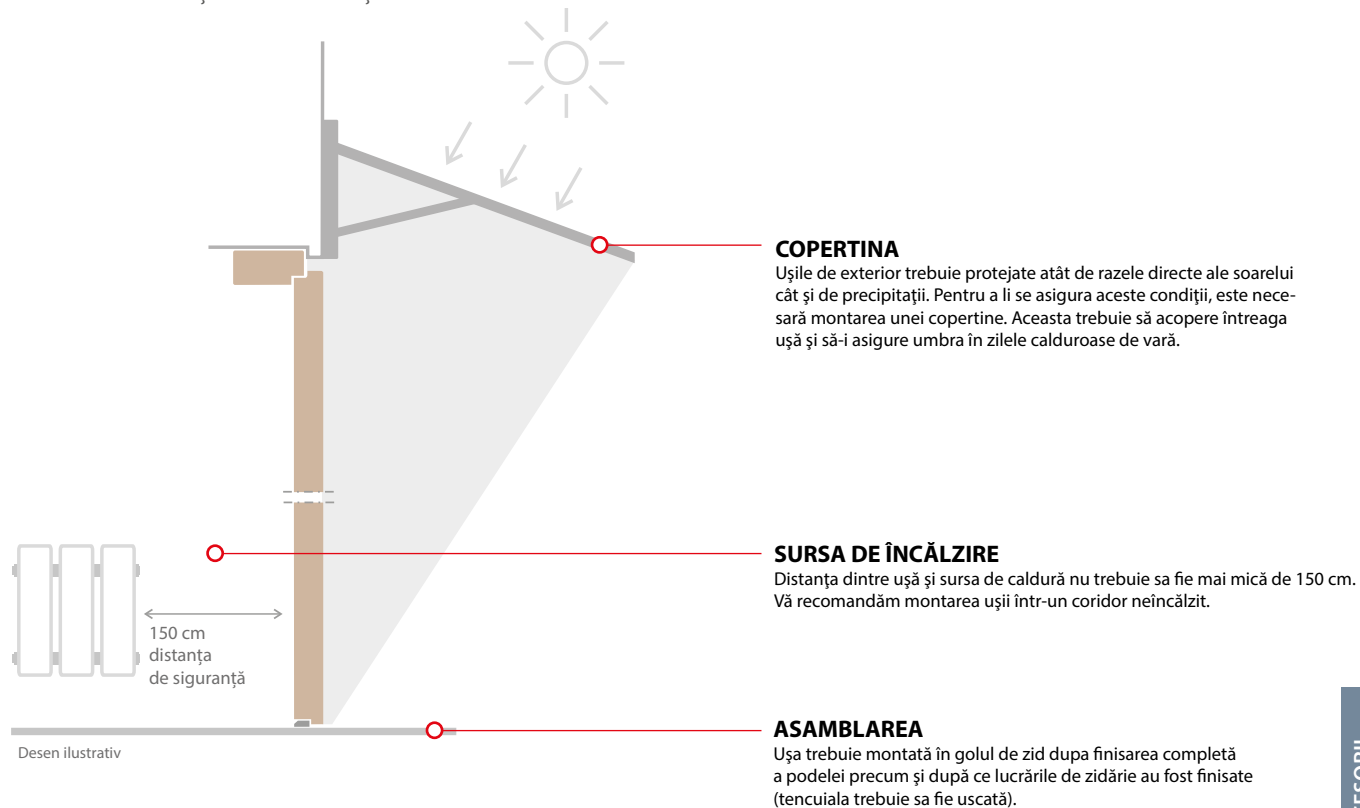

Pentru a păstra toate elementele ușilor în stare bună de funcționare, este recomandat a li se face o inspecție de întreținere periodică (2-3 ori pe an). Ștergeți suprafața ușii cu o carpa umedă moale și folosiți produse de curățare care protejează lemnul (nu folosiți soluții alcaline sau solvenți).

Desene montaj

SUPRALUMINI - DESEN ILUSTRATIV DE INTEGRARE ÎN GOLUL DE ZID



SUPRALUMINI - DIMENSIUNI

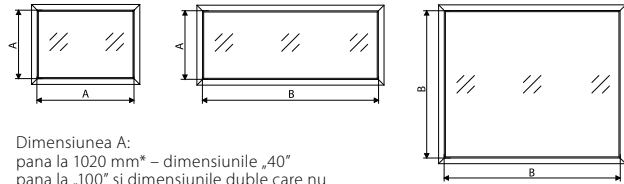

Dimensiunea A:
pana la 1020 mm* - dimensiunile „40”
pana la „100” si dimensiunile duble care nu
depassesc „90” in total (ex: „60” + „30”)

Dimensiunea B:
peste 1021 mm* - dimensiunea „110” si dimensiunile duble care nu depasesc
intervalul „100”-„220” (ex: „60 + 40”)

*dimensiunea intre elementele paralele ale supralumini pentru detalii, vezi pag. 178, Tab. 5

ALFA - DESCHIDERA UȘII

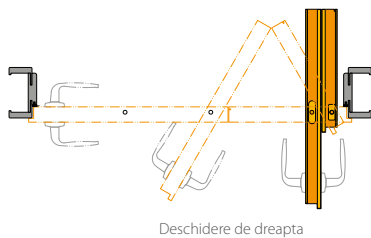

OGLINDA PENTRU UȘILE GLISANTE SIMPLE

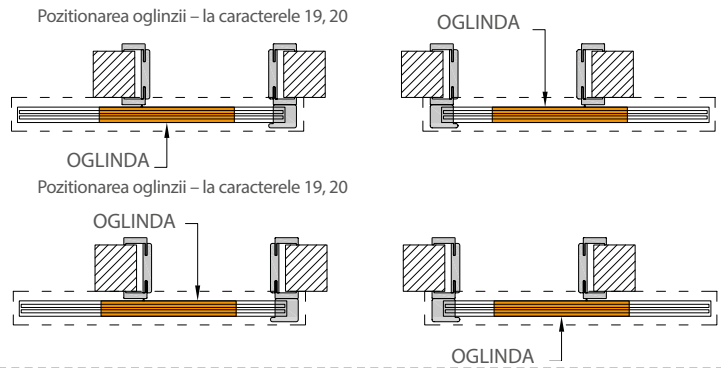

BETA - DESCHIDERA UȘII

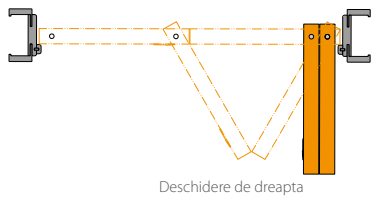

OGLINDA PENTRU UȘILE FOLOSITE CU SISTEMUL DE GLISARE COMPACT

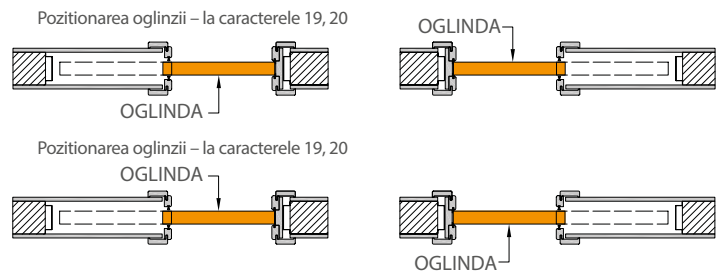

IMPORTANT: cand ușa este complet deschisă, accesoriile reduc deschiderea completă cu aproximativ 4 cm.

OMEGA - DESCHIDERA UȘII

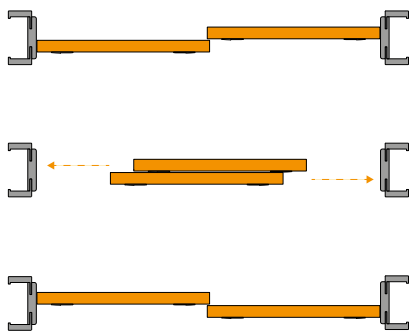

OGLINDA PENTRU UȘILE DUBLE FOLOSITE CU SISTEMUL DE GLISARE COMPACT

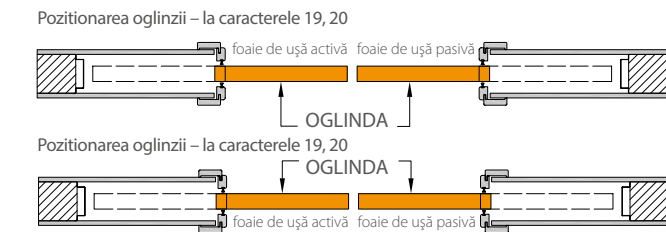

DESCHIDERA UȘII

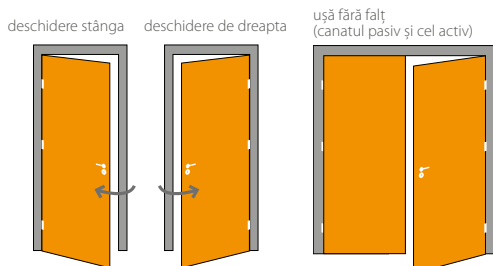

FALȚUL UȘII

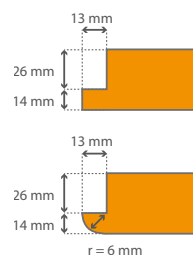

MODULUL RETRO

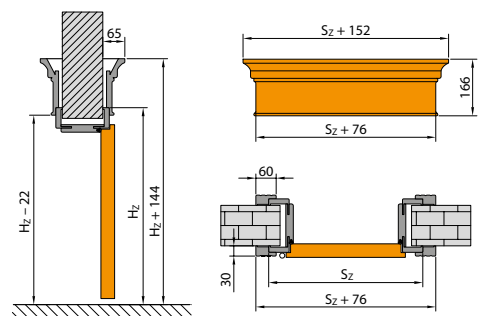

Dimensiunile de montaj

TOC MINIMAX

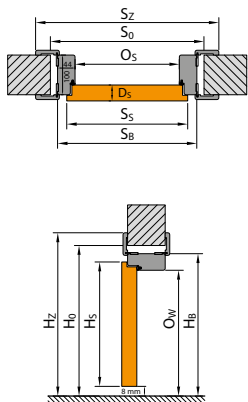

TOC PORTA SYSTEM

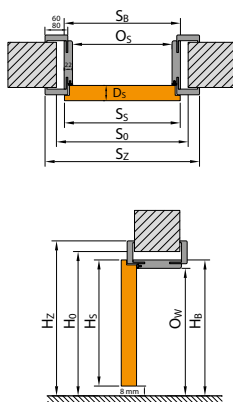

TOC PORTA SYSTEM ELEGANCE

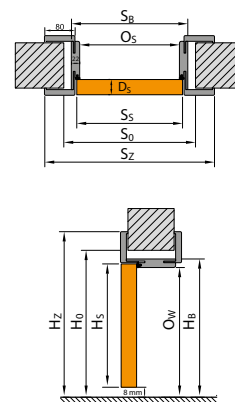

TOC FRAME LEVEL

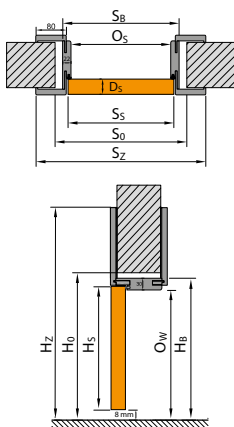

TOC METALIC

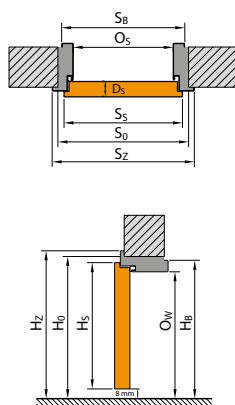

SISTEM DE GLISARE PORTA

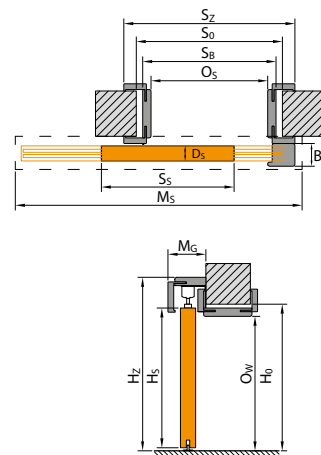

SISTEM DE GLISARE COMPACT

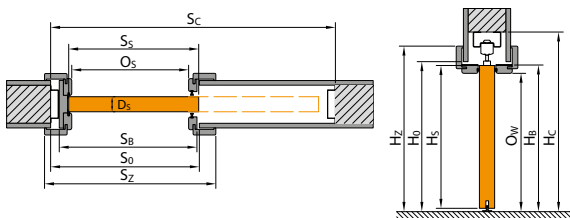

SISTEM DE GLISARE METAL

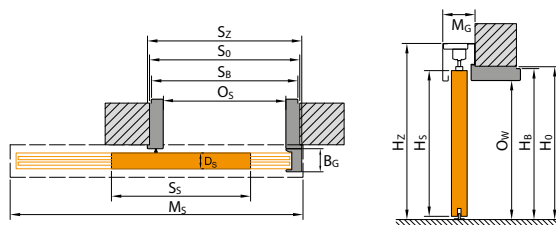

LEGENDĂ

- S_s lățimea totală a canatului cu falțuri
- H_s înălțimea canatului de ușă cu falțuri
- D_s grosimea foi de ușă
- S_o lățimea golului de perete pregătit pentru montarea tocului
- H_o înălțimea golului de ușă în perete pregătit pentru montajul tocului, măsurată de la nivelul podelei finisate
- O_s lățimea golului de trecere (distanța între elementele verticale ale tocului) – în cazul Alfa, Beta, Omega și a ușilor de garderobă, dimensiunea este mai mică cu grosimea ușii poziționată pe balamale
- O_w înălțimea golului de trecere (pt. ușile cu prag, înălțimea pragului se scade din această dimensiune)
- S_b lățimea tocului, fără pervazuri

- H_b înălțimea tocului, dimensiunea fără pervazuri
- S_z lățimea totală a tocului de ușă, dimensiunea cu pervazuri
- H_z înălțimea totală a tocului de ușă cu pervazuri
- M_s lungimea pervazului pentru sistemul de glisare
- M_c grosimea pervazului pentru sistemul de glisare
- B_c grosimea panoului de protecție pentru sistemul de glisare
- T_{sw} toleranța acceptată privind variația lățimii/înălțimii golului de ușă
- S_c lățimea golului de zid pentru inserarea casetei metalice
- H_c înălțimea golului de zid pentru inserarea casetei metalice, măsurată de la nivelul podelei finisate

Verificați dimensiunea S_z pt. pervazuri de 60/80 mm în tabelele de dimensiuni.

Dimensiunile ușilor

UȘI DE INTERIOR ȘI TOCURI DIN MDF

TABEL 1

TIP DE TOC	DIM.	S _s	H _s	D _s	S _o	H _o	O _s	O _w	S _b	H _b	S _z (6)	S _z (8)	H _z	T _{s/w}
cu toc Minimax 60 mm Minimax 70 mm Minimax 100 mm MDF cu furnir natural	60	644	2030	40	710	2075	602	2016	690	2060	800	-	2115	+20 / +10
	70	744			810		702		790		900	-		
	80	844			910		802		890		1000	-		
	90	944			1010		902		990		1100	-		
	100	1044			1110		1002		1090		1200	-		
cu toc Porta SYSTEM cu pervazuri de 60 mm(6) sau 80 mm (8)	60	644	2030	40	680	2060	602	2016	646	2038	746	786	unghi (6) / (8) 2088 / 2108	+20 / +10
	70	744			780		702		746		846	886		
	80	844			880		802		846		946	986		
	90	944			980		902		946		1046	1086		
	100	1044			1080		1002		1046		1146	1186		
	110	1144			1180		1102		1146		1246	1286		
cu toc Porta SYSTEM ELEGANCE	60	644 / 618	2030 / 2017	40	680	2060	602	2016	646 / 648	2038 / 2039	-	786	2108	+20 / +10
	70	744 / 718			780		702		746 / 748		-	886		
	80	844 / 818			880		802		846 / 848		-	986		
	90	944 / 918			980		902		946 / 948		-	1086		
	100	1044 / 1018			1080		1002		1046 / 1048		-	1186		
cu toc LEVEL	60	618	2017	40	680	2070	602	2016	646	2046	-	786	panou superior (20) / (100) 2228/3028	+20 / +10
	70	718			780		702		746		-	886		
	80	818			880		802		846		-	986		
	90	918			980		902		946		-	1086		
	100	1018			1080		1002		1046		-	1186		
cu toc Villadora MODERN varianta STANDARD 2.0 / 2.2 (unghi 80/100)	60	618	2017 / 2200	40	680	2060 / 2243	600	2016 / 2199	646	2039 / 2222	-	787 / 827	2109 / 2312	+20 / +10
	70	718			780		700		746		-	887 / 927		
	80	818			880		800		846		-	987 / 1027		
	90	918			980		900		946		-	1087 / 1127		
	100	1018			1080		1000		1046		-	1187 / 1227		
cu toc Villadora MODERN varianta PLUS 2.0 / 2.2 (unghi 80/100)	60	618	2017 / 2200	40	680	2060 / 2243	600	2016 / 2199	646	2047 / 2230	-	787 / 827	2229 / 2412	+20 / +10
	70	718			780		700		746		-	887 / 927		
	80	818			880		800		846		-	987 / 1027		
	90	918			980		900		946		-	1087 / 1127		
	100	1018			1080		1000		1046		-	1187 / 1227		
cu toc Villadora RETRO	60	644	2030	40	680	2060	602	2016	646	2038	-	789	2110	+20 / +10
	70	744			780		702		746		-	889		
	80	844			880		802		846		-	989		
	90	944			980		902		946		-	1089		
	100	1044			1080		1002		1046		-	1189		

REMARCĂ! Toleranța pentru dimensiunea S_z și H_z la tocurile finisate cu furnir natural este de -1 mm / +3 mm.

UȘI DE INTERIOR ȘI TOCURI METALICE

TABEL 2

TIP DE TOC	DIM.	S _s	H _s	D _s	S _o	H _o	O _s	O _w	S _b	H _b	S _z	H _z	T _{s/w}
toc DE COLȚ 50 mm	60	644	2030	40	675	2055	596	2016	629	2046	686	2061	±10 / ±5
	70	744			750		696		729		786		
	80*	844			850		796		829		886		
	90*	944			950		896		929		986		
	100	1044			1050		996		1029		1086		
toc DE COLȚ 100 mm pentru perete de zidărie și TOC DE COLȚ ASAMBLABIL 100 mm din oțel rezistent la acizi	60	644	2030	40	675	2055	596	2016	656	2046	686	2061	±10 / ±5
	70	744			775		696		756		786		
	80*	844			875		796		856		886		
	90*	944			975		896		956		986		
	100	1044			1075		996		1056		1086		
	110	1144			1175		1096		1156		1186		
toc DE COLȚ 100 mm pe finisaj PVC	60	644	2030	40	675	2055	596	2016	656	2046	706	2071	±10 / ±5
	70	744			775		696		756		806		
	80*	844			875		796		856		906		
	90*	944			975		896		956		1006		
	100	1044			1075		996		1056		1106		
	110	1144			1175		1096		1156		1206		
toc DE COLȚ 100 mm pentru perete de gips-carton	60	644	2030	40	680	2055	596	2016	656	2046	686	2061	+10 / +5
	70	744			780		696		756		786		
	80*	844			880		796		856		886		
	90*	944			980		896		956		986		
	100	1044			1080		996		1056		1086		
	110	1144			1180		1096		1156		1186		
toc REGLABIL	60	644	2030	40	700	2070	596	2016	680	2058	716	2076	-10 / -5
	70	744			800		696		780		816		
	80*	844			900		796		880		916		
	90*	944			1000		896		980		1016		
	100	1044			1100		996		1080		1116		
	110	1144			1200		1096		1180		1216		
toc reglabil metalic PS „cant dreptunghiular”	60	644	2030	40	700	2070	596	2016	679	2058	736	2086	-10 / -5
	70	744			800		696		779		836		
	80*	844			900		796		879		936		
	90*	944			1000		896		979		1036		
	100	1044			1100		996		1079		1136		

***IMPORTANT!** Comenzi de proiecte (deschidere 800, 900 mm) – Porta CONTRACT – fără costuri aditionale.
Vă rugăm selectați dimensiunea corectă a foilor de ușă pt. seturile respective.

Dimensiunile ușilor

UȘI DE INTERIOR ȘI UȘI TEHNICE

TABEL 3

TIP DE TOC	DIM.	S _s	H _s	D _s	S _o	H _o	O _s	O _w	S _b	H _b	S _z	S _z (8)	H _z	T _{s/w}
OPTIMAL	80	868	2030	45	900	2055	820	2016**	880	2046	930	-	2071	±10 / ±5
	90	968			1000		920		980		1030	-		
	100	1068			1100		1020		1080		1130	-		
ENTRO, AGAT, OPAL, QUARTZ, GRANIT *	80	844	2030	40 / 44 44 / 48 45 / 47	875	2055	796	2016**	856	2046	906	-	2071	±10 / ±5
	90	952			985		904		964		1014	-		
	100	1044			1075		996		1056		1106	-		
GRANIT PS	80	868	2030	45 / 47	915	2060	826	2000	904	2042	1010	-	2108	+20 / +10
	90	968			1015		926		1004		1110	-		
	100	1068			1115		1026		1104		1210	-		
Rw = 27 dB cu toc Porta SYSTEM	60	644	2030	40 / 44	680	2060	602	2016	646	2038	746	786	unghi (6) / (8) 2088 / 2108	+20 / +10
	70	744			780		702		746		846	886		
	80	844			880		802		846		946	986		
	90	944			980		902		946		1046	1086		
	100	1044			1080		1002		1046		1146	1186		
Rw = 32 dB cu toc Porta SYSTEM ranforsat	60	644	2030	44 / 48	680	2060	602	2016	646	2038	746	786	unghi (6) / (8) 2088 / 2108	+20 / +10
	70	744			780		702		746		846	886		
	80	844			880		802		846		946	986		
	90	952			988		910		954		1054	1086		
	100	1044			1080		1002		1046		1146	1186		
Rw = 42 dB cu toc Porta SYSTEM ranforsat	80	868	2047	69	915	2080	802	2020	872	2056	968	1008	unghi (6) / (8) 2104 / 2124	+20 / +10
	90	968			1015		902		972		1068	1108		
	100	1068			1115		1002		1072		1168	1208		
Rw = 42 dB cu toc din MDF	80	868	2047	69	975	2105	802	2021	946	2093	1048	1088	unghi (6) / (8) 2144 / 2164	+10 / +5
	90	968			1075		902		1046		1148	1188		
	100	1068			1175		1002		1146		1248	1288		
Rw = 42 dB cu toc metalic*	80	888	2047	69	890	2055	810	2015	870	2045	950	-	2085	±10 / ±5
	90	988			990		910		970		1050	-		
	100	1088			1090		1010		1070		1150	-		
EI 30 cu toc MDF	60	644	2030	44 / 48	750	2090	602	2014	722	2077	824	864	unghi (6) / (8) 2128 / 2148	+10 / +5
	70	744			850		702		822		924	964		
	80	844			950		802		922		1024	1064		
	90	952			1060		910		1030		1132	1172		
	100	1044			1150		1002		1122		1224	1264		
EI 30, Rw = 27 dB, Rw = 32 dB cu toc metalic*	60	644	2030	44 / 48 40 / 44 40 / 48	675	2055	596	2013	656	2043	706	-	2068	±10 / ±5
	70	744			775		696		756		806	-		
	80	844			875		796		856		906	-		
	90	952			985		904		964		1014	-		
	100	1044			1075		996		1056		1106	-		
EI 60 cu toc din lemn	60	668	2030	61 / 65	775	2090	627	2017	747	2077	858	-	2133	±10 / ±5
	70	768			875		727		847		958	-		
	80	868			975		827		947		1058	-		
	90	968			1075		927		1047		1158	-		
	100	1068			1175		1027		1147		1258	-		
EI 60 cu toc metalic*	60	668	2030	61 / 65	700	2055	622	2013	682	2043	732	-	2068	±10 / ±5
	70	768			800		722		782		832	-		
	80	868			900		822		882		932	-		
	90	968			1000		922		982		1032	-		
	100	1068			1100		1022		1082		1132	-		
Uși metalice EI 30	60	700	2040	53	695	2065	640	2037	673	2053	730	-	2080	±10 / ±5
	70	800			795		740		773		830	-		
	80	900			895		840		873		930	-		
	90	1000			995		940		973		1030	-		
	100	1080			1075		1020		1053		1110	-		
Metal EI 60	80	916	2060	67	930	2075	841	2029	911	2074	977	-	2097	±10 / ±5
	90	1016			1030		941		1011		1077	-		
	100	1116			1130		1041		1111		1177	-		
ENDURO	60	644	2030	40	675	2055	596	2016	656	2046	686	-	2061	±10 / ±5
	70	744			775		696		756		786	-		
	80	844			875		796		856		886	-		
	90	952			985		904		964		994	-		
	100	1044			1075		996		1056		1086	-		
versiune batantă pentru tocul ENDURO	60	618	2017	40	745	2085	632	2030	722	2075	722	-	2075	±10 / ±5
	70	718			845		732		822		822	-		
	80	818			945		832		922		922	-		
	90	918			1045		932		1022		1022	-		
	100	1018			1145		1032		1122		1122	-		
AQUA	60	618	2017	40	675	2055	596	2016	656	2046	686	-	2061	±10 / ±5
	70	718			775		696		756		786	-		
	80	818			875		796		856		886	-		
	90	926			983		904		964		994	-		
	100	1018			1075		996		1056		1086	-		
Uși universale pt. încăperi tehnice	70	715	2017	40***	760	2050	700	2018	739	2038	796	-	2066	±10 / ±5
	80	815			860		800		839		896	-		
	90	915			960		900		939		996	-		
Metal Basic cu toc de colț 50 mm	80	852	2030	40	860	2045	804	2016	837	2033	894	-	2061	±10 / ±5
	90	952			960		904		937		994	-		
	100	1052			1060		1004		1037		1094	-		

* In cazul tocului PROIECT, golul de zid trebuie sa fie mai mare - S_o cu 25 mm iar H_o cu 15 mm (rezulta o toleranta de ±10 mm / ±5 mm)
Restul dimensiunilor specifice tocului PROIECT, vezi desenul de la pag. 167.

** In cazul tocului metalic dimensiunea se micșorează cu 16 mm

*** Grosimea foii de ușă măsurată pe canturile verticale (foaia de ușă fără umplutură).

Dimensiunile ușilor

UȘI DE EXTERIOR

TABEL 4

	DIM.	S _s	H _s	D _s	S _o	H _o	O _s	O _w	S _b	H _b	T _{s/w}
Eco POLAR PASSIVE / Eco POLAR, Eco NORD	90	967	2067	79/68	1090	2135	920	2010	1060	2116	±10 / ±10
Eco POLAR PASSIVE / Eco POLAR, Eco NORD + panou lateral	90+30	967	2067	79/68	1390	2135	920	2010	1360	2116	
Eco POLAR PASSIVE / Eco POLAR, Eco NORD + două panouri laterale	30+90+30	967	2067	79/68	1690	2135	920	2010	1660	2116	
Eco POLAR PASSIVE / Eco POLAR, Eco NORD + panou lateral	90+40	967	2067	79/68	1490	2135	920	2010	1460	2116	
Eco POLAR PASSIVE / Eco POLAR, Eco NORD + două panouri laterale	40+90+40	967	2067	79/68	1890	2135	920	2010	1860	2116	
Eco POLAR PASSIVE / Eco POLAR, Eco NORD + panou lateral	90+50	967	2067	79/68	1590	2135	920	2010	1560	2116	
Eco POLAR PASSIVE / Eco POLAR, Eco NORD + două panouri laterale	50+90+50	967	2067	79/68	2090	2135	920	2010	2060	2116	
Eco POLAR PASSIVE / Eco POLAR, Eco NORD	100	1067	2067	79/68	1190	2135	1020	2010	1160	2116	
Eco POLAR PASSIVE / Eco POLAR, Eco NORD + panou lateral	100+30	1067	2067	79/68	1490	2135	1020	2010	1460	2116	
Eco POLAR PASSIVE / Eco POLAR, Eco NORD + două panouri laterale	30+100+30	1067	2067	79/68	1790	2135	1020	2010	1760	2116	
Eco POLAR PASSIVE / Eco POLAR, Eco NORD + panou lateral	100+40	1067	2067	79/68	1590	2135	1020	2010	1560	2116	
Eco POLAR PASSIVE / Eco POLAR, Eco NORD + două panouri laterale	40+100+40	1067	2067	79/68	1990	2135	1020	2010	1960	2116	
Eco POLAR PASSIVE / Eco POLAR, Eco NORD + panou lateral	100+50	1067	2067	79/68	1690	2135	1020	2010	1660	2116	
Eco POLAR PASSIVE / Eco POLAR, Eco NORD + două panouri laterale	50+100+50	1067	2067	79/68	2190	2135	1020	2010	2160	2116	

	DIM.	S _s	H _s	D _s	S _o	H _o	O _s	O _w	S _b	H _b	S _z	H _z	T _{s/w}
ROMA Premium într-un canat	80	868	2030	56	940	2075	820	2016**	920	2066	950	2081	±10 / ±5
	90	968			1040		920		1020		1050		
	100	1068			1140		1020		1120		1150		
ROMA Premium în două canaturi	130	1427*	2030	56	1500	2075	1379	2016**	1479	2066	1509	2081	±10 / ±5
	140	1527*			1600		1479		1579		1609		
	150	1627*			1700		1579		1679		1709		
	160	1727*			1800		1679		1779		1809		
	170	1827*			1900		1779		1879		1909		
	180	1927*			2000		1879		1979		2009		
	190	2027*			2100		1979		2079		2109		
	200	2127*			2200		2079		2179		2209		
ROMA Standard într-un canat	80	868	2030	45	900	2055	820	2016**	880	2046	930	2071	±10 / ±5
	90	968			1000		920		1080		1030		
	100	1068			1100		1020		1130		1130		
ROMA Standard în două canaturi	130	1427*	2030	45	1460	2055	1379	2016**	1439	2046	1489	2071	±10 / ±5
	140	1527*			1560		1479		1539		1589		
	150	1627*			1660		1579		1639		1689		
	160	1727*			1760		1679		1739		1789		
	170	1827*			1860		1779		1839		1889		
	180	1927*			1960		1879		1939		1989		
	190	2027*			2060		1979		2039		2089		
	200	2127*			2160		2079		2139		2189		

* Lățimea totală a canatului (activ+pasiv).

** Utilizarea pragului metalic va micșora dimensiunea dată cu 16 mm.

SUPRALUMINI

TABEL 5

	LĂȚIME/ ÎNĂLȚIME	S _o / H _o	O _s / O _w	S _b / H _b	S _z / H _z (6)	S _z / H _z (8)	T _{s/w}
Supralumi Porta SYSTEM simple	40	480	402	446	546	586	+20 / +20
	50	580	502	546	646	686	
	60	680	602	646	746	786	
	70	780	702	746	846	886	
	80	880	802	846	946	986	
	90	980	902	946	1046	1086	
	100	1080	1002	1046	1146	1186	
	110	1180	1102	1146	1246	1286	
	00* „60”	- / 2022	- / 1944	- / 1988	- / 2088	-	
	00* „80”	- / 2002	- / 1924	- / 1968	-	- / 2108	
Supralumi Porta SYSTEM duble	60+30	1020	937	981	1081	1121	+20 / +20
	60+40	1120	1037	1081	1181	1221	
	60+50	1220	1137	1181	1281	1321	
	60+60	1320	1237	1281	1381	1421	
	70+60	1420	1337	1381	1481	1521	
	70+70	1520	1437	1481	1581	1621	
	80+70	1620	1537	1581	1681	1721	
	80+80	1720	1637	1681	1781	1821	
	90+80	1820	1737	1781	1881	1921	
	90+90	1920	1837	1881	1981	2021	
	100+90	2020	1937	1981	2081	2121	
100+100	2120	2037	2081	2181	2221		
110+100	2220	2137	2181	2281	2321		
110+110	2320	2237	2281	2381	2421		

Dimensiunile ușilor

SISTEME DE GLISARE, CANATURI GLISANTE, CANATURI PLIABILE

TABEL 6

	DIM.	S _s	H _s	D _s	S _o	H _o	O _s	O _w	S _b	H _b	S _z	H _z	M _s	M _G	B _G	T _{siw}
Sistem metalic pentru uși glisante pe perete de zidărie	60	644	2030	40	670	2055	600	2018	660	2048	680	2114	1310	82	58	+10 / +5
	70	744			770		700		760		780		1510			
	80	844			870		800		860		880		1710			
	90	944			970		900		960		980		1910			
	100	1044			1070		1000		1060		1080		2110			
Sistem metalic pentru uși glisante pe perete de gips carton	60	644	2030	40	685	2055	600	2018	660	2048	680	2114	1310	82	58	+10 / +5
	70	744			785		700		760		780		1510			
	80	844			885		800		860		880		1710			
	90	944			985		900		960		980		1910			
	100	1044			1085		1000		1060		1080		2110			

	DIM.	S _s	H _s	D _s	S _o	H _o	O _s	O _w	H _z	M _s (6) i (8)	M _G	B _G	T _{siw}
Sistem de glisare PORTA	60	644	2030	40	680	2060	602	2016	2119	1413	103	60	+20 / +10
	70	744			780		702			1613			
	80	844			880		802			1813			
	90	944			980		902			2013			
	100	1044			1080		1002			2193			

	DIM.	S _s	H _s	D _s	S _o (6) i (8)	H _o	O _s (6)	O _s (8)	O _w	H _z	M _s (6) i (8)	M _G	B _G	T _{siw}
Sistem de glisare ALU	60	744	2030	40	680/640	2060	602	560	2016	2114	1448	63	+20 / +10	
	70	844			780/740		702	660						1648
	80	944			880/840		802	760						1848
	90	1044			980/940		902	860						2048
	130	2 x 744			1420/1380		1345	1304						2877
	150	2 x 844			1620/1580		1545	1504						3277
	170	2 x 944			1820/1780		1745	1704						3677

	DIM.	S _s	H _s	D _s	S _o	H _o	O _s	O _w	S _b	H _b	S _z (6)	S _z (8)	H _z (6) i (8)	T _{siw}
Sistem ALFA	60	644	2000	40	680	2060	460	2016	646	2038	746	786	2088/2108	+20 / +10
	70	744			780		560		746		846	886		
	80	844			880		660		846		946	986		
	90	944			980		760		946		1046	1086		
	100	1044			1080		860		1046		1146	1186		
Sistem BETA	60	588	1990	40	680	2070	450	2016	646	2088	746	786	2088/2108	+20 / +10
	70	688			780		550		746		846	886		
	80	788			880		650		846		946	986		
	90	888			980		750		946		1046	1086		

	DIM.	S _s	H _s	D _s	S _o	H _o	O _s	O _w	S _b	H _b	S _z (6)	S _z (8)	H _z (6) i (8)	T _{siw}
Sistem OMEGA	2 x 60	644	1956	30	1370	2060	1285	1954	1329	2038	1429	1469	2088/2108	+20 / +10
	2 x 70	744			1570		1485		1529		1629	1669		
	2 x 80	844			1770		1685		1729		1829	1869		
	2 x 90	944			1970		1885		1929		2029	2069		
	2 x 100	1044			2170		2085		2129		2229	2269		

	DIM.	S _s	H _s	D _s	S _o	H _o	O _s	O _w	S _b	H _b	S _z (6)	S _z (8)	H _z (6) i (8)	S _c	H _c	T _{siw}
Sisteme de glisare COMPACT – simplu	60	644	2030	40	670	2075	609	2018	664	2040	753	793	2090/2110	1355	2128	+10 +5
	70	744			770		709		764		853	893		1555		
	80	844			870		809		864		953	993		1755		
	90	944			970		909		964		1053	1093		1955		
	100	1044			1070		1009		1064		1153	1193		2155		
Sisteme de glisare COMPACT – dublu	2 x 60	644	2030	40	1290	2075	1234	2018	1278	2040	1378	1418	2090/2110	2613	2128	+10 +5
	2 x 70	744			1490		1434		1478		1578	1618		3013		
	2 x 80	844			1690		1634		1678		1778	1818		3413		
	2 x 90	944			1890		1834		1878		1978	2018		3813		
	2 x 100	1044			2090		2034		2078		2178	2218		4213		

* În cazul sistemului de glisare COMPACT, dimensiunile S_s și H_s sunt cele pentru golul de zid pregătit pentru montajul tocului tunel

REMARCĂ:

- Toleranța la dimensiuni este în acord cu standardele PN: până la 1 m: ± 1 mm, peste 1 m: ± 2 mm.
- Pentru a obține dimensiunea S_s a ușilor duble: a) pentru uși cu falț; dimensiunea S_s a ușii simple cu falț, din Tabelul 1, trebuie adăugată lățimii S_s a celei de a doua uși sau a panoului lateral (dimensiunea S_s cu falț) – se referă la seturi cu toc Porta SYSTEM pt. uși cu falț; valoarea obținută se reduce cu 10 mm- se referă la seturi cu alte tipuri de tocuri. b) pentru uși fără falț; dimensiunea S_s din Tabelul 1 (usă simplă, fără falț) trebuie adăugată la lățimea celei de a doua uși (fără falț) sau panoului lateral (dimensiunea S_s cu falț), după care se adaugă 16 mm.
- Posibilitatea de a comanda în cazul furnizării natural panouri laterale cu dimensiunea standard 40, unde S_s=444 și H=2030.
- Tocurile sunt destinate pentru montaj pe podeaua finisată. În cazul tocurilor metalice, acestea se pot comanda în varianta prelungită cu 30 mm pentru cimentare în șapă. Dimensiunile H_z și H_z se majorează cu 30 mm (nivelul „-30”).
- Dimensiunea din tabel pentru canaturile de interior se referă la ușile cu falț precum și fără falț.
- Pentru Porta SYSTEM cu supralumină integrată, H_b, H_s și H_z + 302 mm.
- În cazul tocului PROIECT, golul de zid trebuie să fie mai mare - S_s cu 25 mm iar H_s cu 15 mm (rezulta o toleranță de ±10 mm / ± 5 mm)

Dimensiunile ușilor

UȘI DE INTERIOR

TABEL 7

CN/DIN	DIM.	S _s	H _s	D _s	S _o	H _o	O _s	O _w	S _b	H _b	S _z (6)	S _z (8)	H _z (6)/(8)	T _{s/w}
cu toc Minimax 60 mm Minimax 70 mm Minimax 100 mm Rondo	60	648/610	1985	40	715/680	2030	606/569	1971	694/657	2015	804/767	-	2070	+20 / +10
	70	748/735			815/805		706/694		794/782		904/892	-		
	80	848/860			915/930		806/819		894/907		1004/1017	-		
	90	948/985			1015/1055		906/944		994/1032		1104/1142	-		
	100	1048/-			1115/-		1006/-		1094/-		1204/-	-		
cu toc Porta SYSTEM	60	648/610	1985	40	685/650	2015	606/569	1971	650/613	1993	750/713	790/753	unghi (6) / (8) 2043/2063	+20 / +10
	70	748/735			785/775		706/694		750/738		850/838	890/878		
	80	848/860			885/900		806/819		850/863		950/963	990/1003		
	90	948/985			985/1025		906/944		950/988		1050/1088	1090/1128		
	100	1048/-			1085/-		1006/-		1050/-		1150/-	1190/-		
cu toc Porta SYSTEM ELEGANCE	60	622/584	1972	40	685/650	2015	606/569	1971	650/613	1993	-	790/753	2063	+20 / +10
	70	722/709			785/775		706/694		750/738		-	890/878		
	80	822/834			885/900		806/819		850/863		-	990/1003		
	90	922/959			985/1025		906/944		950/988		-	1090/1128		
	100	1022/-			1085/-		1006/-		1050/-		-	1190/-		
cu toc METALIC DE COLȚ 50 mm	60	648/610	1985	40	654/615	1995	600/561	1968	633/594	1985	690/651	-	2013	±10 / ±5
	70	748/735			754/740		700/686		733/719		790/776	-		
	80	848/860			854/865		800/811		833/844		890/901	-		
	90	948/985			954/990		900/936		933/969		990/1026	-		
	100	1048/-			1054/-		1000/-		1033/-		1090/-	-		
cu toc METALIC DE COLȚ 100 mm pentru perete de zidarie si TOC DE COLȚ ASAMBLABIL 100 mm din oțel rezistent la acizi	60	648/610	1985	40	680/640	2010	600/561	1968	660/621	1998	690/651	-	2013	±10 / ±5
	70	748/735			780/765		700/686		760/746		790/776	-		
	80	848/860			880/890		800/811		860/871		890/901	-		
	90	948/985			980/1015		900/936		960/996		990/1026	-		
	100	1048/-			1080/-		1000/-		1060/-		1090/-	-		
cu TOC DE COLȚ ASAMBLABIL 100 mm pe finisaj PVC	60	648/610	1985	40	680/640	2010	600/561	1968	660/621	1998	710/671	-	2023	±10 / ±5
	70	748/735			780/765		700/686		760/746		810/796	-		
	80	848/860			880/890		800/811		860/871		910/921	-		
	90	948/985			980/1015		900/936		960/996		1010/1046	-		
	100	1048/-			1080/-		1000/-		1060/-		1110/-	-		
cu toc METALIC DE COLȚ 100 mm pentru perete din gips carton	60	648/610	1985	40	685/645	2010	600/561	1968	660/621	1998	690/651	-	2013	+10 / +5
	70	748/735			785/770		700/686		760/746		790/776	-		
	80	848/860			885/895		800/811		860/871		890/901	-		
	90	948/985			985/1020		900/936		960/996		990/1026	-		
	100	1048/-			1085/-		1000/-		1060/-		1090/-	-		
cu toc REGLABIL	60	648/610	1985	40	705/665	2020	600/561	1968	684/645	2010	720/681	-	2028	-10 / -5
	70	748/735			805/790		700/686		784/770		820/806	-		
	80	848/860			905/915		800/811		884/895		920/931	-		
	90	948/985			1005/1040		900/936		1020/1056		1010/1046	-		
	100	1048/-			1105/-		1000/-		1084/-		1120/-	-		
cu toc REGLABIL PS „cant dreptunghiular”	60	648/610	1985	40	705/665	2020	600/561	1968	683/644	2010	740/701	-	2038	-10 / -5
	70	748/735			805/790		700/686		783/769		840/826	-		
	80	848/860			905/915		800/811		883/894		940/951	-		
	90	948/985			1005/1040		900/936		983/1019		1040/1076	-		
	100	1048/-			1105/-		1000/-		1083/-		1140/-	-		

UȘI DE INTRARE ÎN APARTAMENT

TABEL 8

CN/DIN	DIM.	S _s	H _s	D _s	S _o	H _o	O _s	O _w	S _b	H _b	S _z	H _z	T _{s/w}
AGAT, OPAL, QUARTZ, GRANIT *	80	848/860	1985	40/44	880/890	2010	800/811	1968**	860/871	1998	910/921	2023	±10 / ±5
	90	948/985		44/48	980/1015		900/936		960/996				
	100	1048/-		45/47	1080/-		1000/-		1060/-		1110/-		

SISTEME DE GLISARE, UȘI PLIABILE

TABEL 9

CN/DIN	SIZE	S _s	H _s	D _s	S _o	H _o	O _s	O _w	S _b	H _b	S _z (6)	S _z (8)	H _z (6),(8)	T _{s/w}
Sistem ALFA	60	648/610	1952	40	685/650	2015	465/425	1971	650/613	1993	750/713	790/753	unghi (6) / (8) 2043/2063	+20 / +10
	70	748/735			785/775		565/550		750/738		850/838	890/878		
	80	848/860			885/900		665/675		850/863		950/963	990/1003		
	90	948/985			985/1025		765/800		950/988		1050/1088	1090/1128		
	100	1048/-			1085/-		865/-		1050/-		1150/-	1190/-		
Sistem BETA	60	592/554	1945	40	685/650	2015	455/415	1971	650/613	2043	750/713	790/753	unghi (6) / (8) 2043/2063	+20 / +10
	70	692/680			785/775		555/540		750/738		850/838	890/878		
	80	792/806			885/900		655/665		850/863		950/963	990/1003		
	90	892/930			985/1025		755/790		950/988		1050/1088	1090/1128		
Sistem OMEGA	2 x 60	648/610	1911	30	1370/1275	2015	1285/1193	1909	1329/1237	1993	1429/1337	1469/1377	unghi (6) / (8) 2043/2063	+20 / +10
	2 x 70	748/735			1570/1525		1485/1443		1529/1487		1629/1587	1669/1627		
	2 x 80	848/860			1770/1775		1685/1693		1729/1737		1829/1837	1869/1877		
	2 x 90	948/985			1970/2025		1885/1943		1929/1987		2029/2087	2069/2127		
	2 x 100	1048/-			2170/-		2085/-		2129/-		2229/-	2269/-		

* În cazul tocului PROIECT, golul de zid trebuie să fie mai mare - S_o cu 25 mm iar H_o cu 15 mm (rezulta o toleranță de ±10 mm / ± 5 mm)

** Utilizarea profilului metalic reduce dimensiunea dată cu 16 mm.

Dimensiunile ușilor

SISTEME DE GLISARE

TABEL 10

CN	DIM.	S _s	H _s	D _s	S ₀	H ₀	O _s	O _w	H _z	M _s (6), (8)	M _G	B _G	T _{s/w}
Sistem de glisare Porta	60	644	1985	40	680	2015	606	1971	2074	1413	103	60	+20 / +10
	70	744			780		706			1613			
	80	844			880		806			1813			
	90	944			980		906			2013			
	100	1044			1080		1006			2213			

CN	DIM.	S _s	H _s	D _s	S ₀	H ₀	O _s	O _w	S _B	H _B	S _z (60)	S _z (80)	H _z (60)	H _z (80)	T _{s/w}	S _C	H _C	
Sistem de glisare COMPACT – simplu	60	644	1985	40	670	2030	609	1973	664	1995	753	793	2045	2065	+10 / +5		1355	2083
	70	744			770		709		764		853	893					1555	
	80	844			870		809		864		953	993					1755	
	90	944			970		909		964		1053	1093					1955	
	100	1044			1070		1009		1064		1153	1193					2155	
Sistem de glisare COMPACT – dublu	2x60	644	1985	40	1290	2030	1234	1973	1278	1995	1378	1418	2045	2065	+10 / +5		2613	2083
	2x70	744			1490		1434		1478		1578	1618					3013	
	2x80	844			1690		1634		1678		1778	1818					3413	
	2x90	944			1890		1834		1878		1978	2018					3813	
	2x100	1044			2090		2034		2078		2178	2218					4213	

SUPRALUMINI

TABEL 11

CN	H. / W.	S ₀ / H ₀	O _s / O _w	S _B / H _B	S _z / H _z (6)	S _z / H _z (8)	T _{s/w}
Porta SYSTEM simple	40	485	406	450	550	590	+20 / +20
	50	585	506	550	650	690	
	60	685	606	650	750	790	
	70	785	706	750	850	890	
	80	885	806	850	950	990	
	90	985	906	950	1050	1090	
	100	1085	1006	1050	1150	1190	
	00* „60”	-/1977	-/1899	-/1943	-/2043	-	
00* „80”	-/1957	-/1879	-/1923	-	-/2063		
Porta SYSTEM duble	60+30	1030	945	989	1089	1129	+20 / +20
	60+40	1130	1045	1089	1189	1229	
	60+50	1230	1145	1189	1289	1329	
	60+60	1330	1245	1289	1389	1429	
	70+60	1430	1345	1389	1489	1529	
	70+70	1530	1445	1489	1589	1629	
	80+70	1630	1545	1589	1689	1729	
	80+80	1730	1645	1689	1789	1829	
	90+80	1830	1745	1789	1889	1929	
	90+90	1930	1845	1889	1989	2029	
	100+90	2030	1945	1989	2089	2129	
100+100	2130	2045	2089	2189	2229		

* Dimensiunile se refera numai la înălțimea supralumini- înălțimea H_z este egală cu înălțimea H_z a tocului Porta SYSTEM.

Pentru dimensiunile duble neincuse in tabel, verificați suma dimensiunilor și comparați-o cu dimensiunea corespunzătoare din tabel (ex. pt 50+80 suma este 130, se caută dimensiunea 60+70 a căror suma este de asemenea 130.)

DIN	H. / W.	S ₀ / H ₀	O _s / O _w	S _B / H _B	S _z / H _z (6)	S _z / H _z (8)	T _{s/w}
Porta SYSTEM single	50	525	444	488	588	628	+20 / +20
	60	650	569	613	713	753	
	70	775	694	738	838	878	
	80	900	819	863	963	1003	
	90	1025	944	988	1088	1108	
	00* „60”	-/1977	-/1899	-/1943	-/2043	-	
	00* „80”	-/1957	-/1879	-/1923	-	-/2063	











UȘI DE INTERIOR*

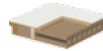

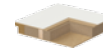

TABEL 12

HUN	SIZE	S _s	H _s	D _s	S ₀	H ₀	O _s	O _w	S _B	H _B	S _z (6)	S _z (8)	H _z	T _{s/w}
cu toc Porta SYSTEM	70	715	2075	40	750	2100	671	2061	715	2083	815	855	unghi (6) / (8) 2133/2153	+20 / +10
	80	865			900		821		865		965	1005		
	90	965			1000		921		965		1065	1105		

* pt. anumite colecții

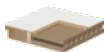
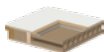
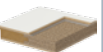
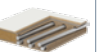
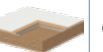
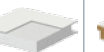
Tipuri de construcție

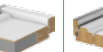
	MIEZUL							CU/FĂRĂ FALT		
										
	structura de stabilizare	fagure de stabilizare	PAL perforat	PAL plin	PAL plin cu elemente din placaj	lemn stratificat	construcție stratificată	construcție ramă cu panou	fără falț	cu falț
Minimax, Porta DECOR	○	●	●	○	○	○	○	○	■	●
Porta TREND	○	●	○	○	○	○	○	○	○	●
LONDRA, VIENA	○	●	○	○	○	○	○	○	○	●
Porta ROYAL	○	●	○	○	○	○	○	○	○	●
Porta GRANDE	○	○	○	○	○	●	○	○	●	●
Porta VECTOR	○	●	●	○	○	○	○	○	●	●
Porta TWIST	○	●	○	○	●	○	○	○	●	●
Porta GRANDDECO	○	●	■	○	■	○	○	○	●	●
Porta STIL	○	●	●	○	■	○	○	○	●	●
Porta PASKY	○	●	●	○	○	○	○	○	●	●
Porta FOCUS	○	●	●	○	○	○	○	○	●	●
Porta FIT	○	●	○	○	■	○	○	○	●	●
Porta NOVA	○	●	●	○	■	○	○	○	●	●
Porta LINE	○	●	●	○	○	○	○	○	●	●
Laminate CPL	○	●	●	○	■	○	○	○	●	●
Porta CONCEPT	○	○	○	○	○	●	○	○	●	●
Porta ADMIRE	○	○	○	○	○	○	○	●	○	●
Porta INSPIRE	○	○	○	○	○	●	○	○	●	●
Porta LEVEL	○	●	●	○	○	○	○	○	●	●
Porta CLASIC	○	●	●	○	○	○	○	○	●	●
Natura FAVORITE	○	○	○	○	○	●	○	○	●	●
MALAGA	○	○	○	○	○	○	●	○	●	●
Madrid, Cordoba	○	○	○	○	○	○	●	○	●	●
Toledo, Sevilla	○	○	○	○	○	○	●	○	●	●
Nova NATURA	○	●	●	○	○	○	○	○	○	●
Verte NATURA	○	●	○	○	○	○	○	○	○	●
Natura LINE	○	●	●	○	○	○	○	○	●	●
Nature SPACE	○	○	○	○	●	○	○	○	●	●
Natura TREND	○	○	○	○	○	●	○	○	●	●
Natura CONCEPT	○	○	○	○	○	●	○	○	●	●
Natura IMPRESS	○	●	●	○	○	○	○	○	●	○
Villadora RETRO	○	○	○	○	○	●	○	○	○	●
Villadora MODERN	○	○	●	○	○	○	○	○	●	○
Alfa, Beta	○	●	●	○	○	○	○	○	—	—
Omega	●	○	○	○	○	○	○	○	—	—

										
	PAL perforat	placă PAL perforat + placă de aluminiu	placă PAL + placă de aluminiu	placă PAL perforat + bare de oțel + placă de aluminiu	placă PAL stratificat + placă de aluminiu	miez termoizolant triplustratificat	miez termoizolant în cinci straturi	miez termoizolant B (U = 1,7 W/m² K)	miez termoizolant (U = 0,7 W/m² K) (U = 0,8 W/m² K)	miez termoizolant (U = 1,1 W/m² K)
ENTRO	●	○	○	○	○	○	○	○	○	○
OPTIMAL	○	○	○	○	○	●	○	○	○	○
AGAT, OPAL	○	●	○	○	○	○	○	○	○	○
QUARTZ	○	○	○	○	●	○	○	○	○	○
GRANIT	○	○	○	●	○	○	○	○	○	○
GRANIT PS	○	○	●	○	●	○	○	○	○	○
ROMA	○	○	○	○	○	●	●	○	○	○
Eco POLAR, Eco POLAR PASSIVE	○	○	○	○	○	○	○	○	●	○
Eco NORD	○	○	○	○	○	○	○	○	○	●

LEGEND: ● disponibil ○ indisponibil ■ condiții speciale (mai multe informații pe pagina modelului)

Porta Doors vă oferă o vastă gamă de produse standard, precum și uși ce răspund celor mai variate și atipice cerințe individuale ale clienților.

K PRODUSE NON-STANDARD: Pentru oferte non-standard, adresați-vă departamentului de comenzi contract:
(+40) 257 227 423 e-mail: kontrakt_ro@porta.com.pl

PRODUSE STANDARD: Catalog Porta Doors, www.portadoors.ro

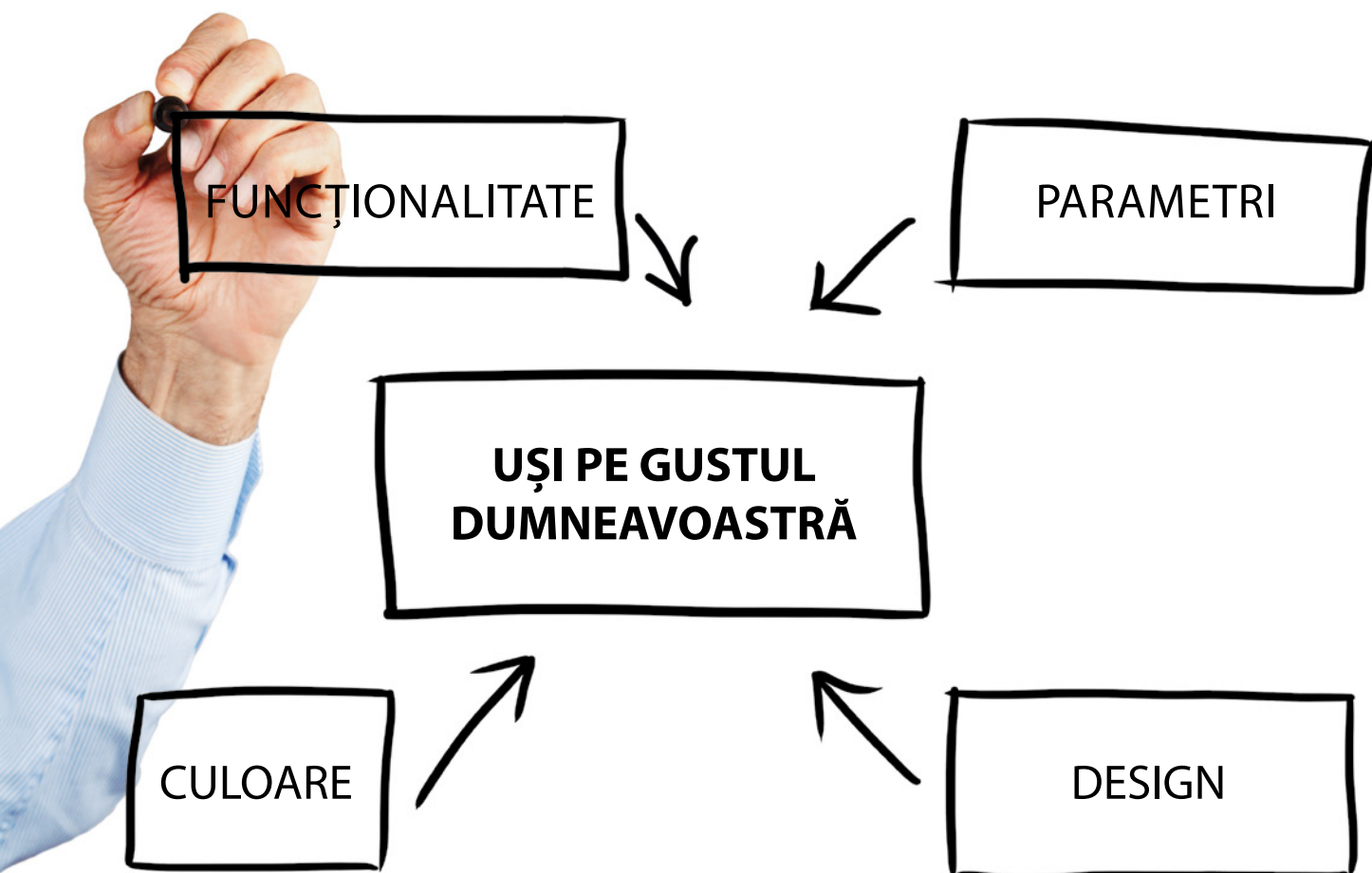

FUNCȚIONALITATE

Alegeți parametrii funcționali ai ușilor

PARAMETRI

Alegeți uși potrivite pentru proiectul dumneavoastră

CULOARE

Alegeți culoare potrivită

DESIGN

Alegeți un design potrivit cu stilul încăperii

Paleta de culori

Folie Portadecor ★★★



* până la terminarea stocurilor

Folie Portadecor (Trend) ★★

Folie Portasynchro 3D ★★★



Folie Super Matt ★★★

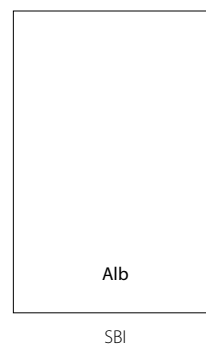

TENDINȚE 2014! DESIGN ORIZONTAL



Vopsea Ecologică (Trend) ★★

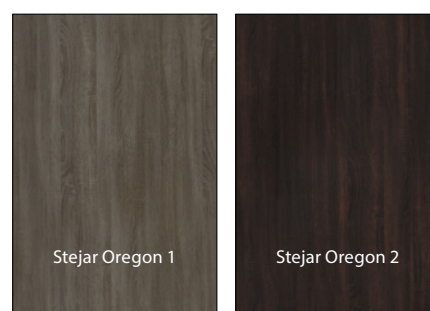

Paleta de culori

Vopsea Ecologică ★★

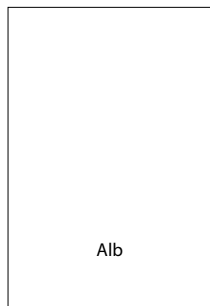

Alb

LBI

Vopsea Acrilică UV ★★★★★

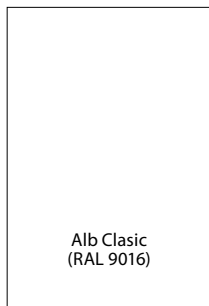

Alb Clasic
(RAL 9016)

LBI

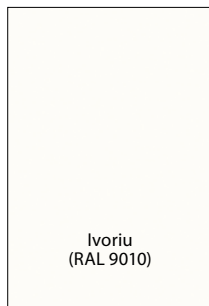

Ivoriu
(RAL 9010)

LKS



Bej Deschis
(RAL 1013)

LBJ

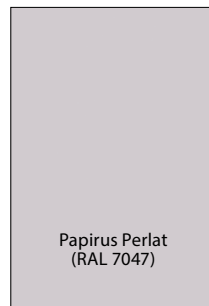

Papirus Perlat
(RAL 7047)

LPP

Folie Portacortex ★★★★★

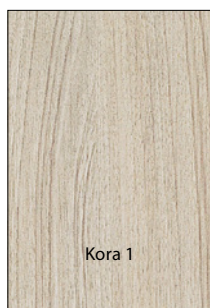

Kora 1

CR1

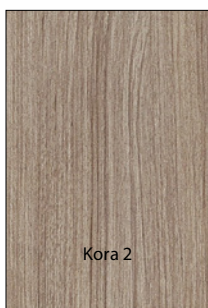

Kora 2

CR2

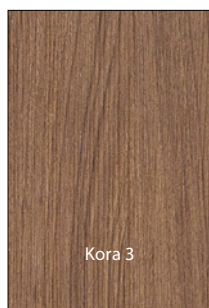

Kora 3

CR3

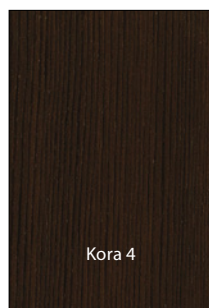

Kora 4

CR4

Folie Portadur ★★★★★

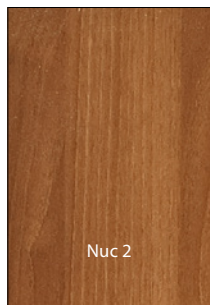

Nuc 2

VO2



Nuc 3

VO3

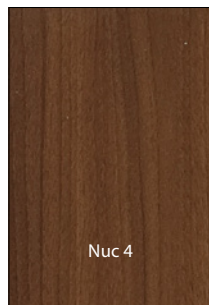

Nuc 4

VO4



Nuc 5

VO5



Nuc 6

VO6

Finisaj PVC ★★★★★

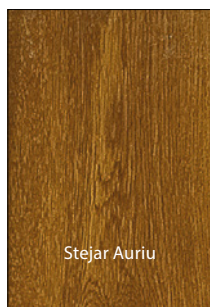

Stejar Auriu

FDZ



Nuc

FOR

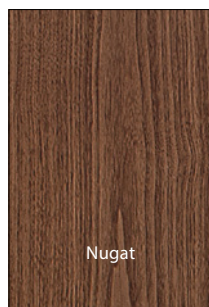

Nugat

FGT



Nugat Clasic

FGS

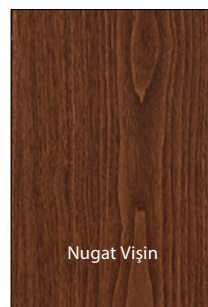

Nugat Vișin

FGE



Nugat Încis

FGC

Paleta de culori

Laminat CPL HQ 0,2 ★★★★★



Folie Portaprefect 3D ★★★★★



Vopsea pe bază de poliester ★★★★★



Paleta de culori

Laminat HPL și CPL 0,7 ★★★★★



K Antracit CPL – disponibil prin Porta KONTRAKT

**Recomandat împreună cu vopseaua Antracit HPL/CPL

Placă din Oțel Laminată PVC ★★★★★



Oțel rezistent la acizi

★★★★★

Paleta de culori FURNIR NATURAL

Specificitatea furnirului natural poate determina diferențe de nuanță și distribuire a striatiilor pe suprafața finisajului. Aceste caracteristici ale finisajului nu sunt considerate defecte ale produsului.

Furnir Natural Standard ★★★★★



Stejar 1

Stejar 2

Stejar 3

Stejar 4

ND1/KD1

ND2/KD2

ND3/KD3

ND4/KD4



Stejar 5

Stejar 6

Stejar Alb
(RAL 9016)

ND5/KD5

ND6/KD6

NBI

* ND1 – ND6 nuanța Stejar în varianta „striatiți”
KD1 – KD6 nuanța Stejar în varianta „floare”

Furnir Natural Select ★★★★★



Stejar

Stejar Alb

Wenge

Nuc American

Nuc Încăș

Nuc Clasic

MDX

EDX

MNX

MOX

EQX

MQX

Furnir Natural Satin ★★★★★

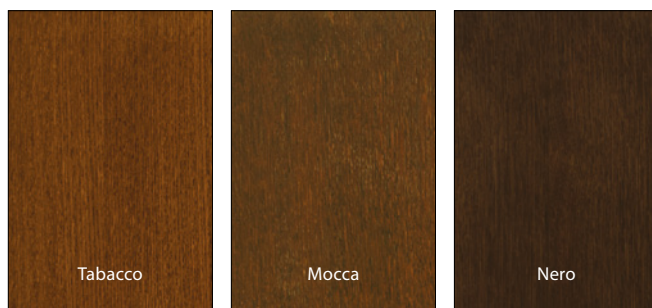

Tabacco

Mocca

Nero

NTC

NMO

NNE

Porta KMI România și Porta KMI Polonia își rezervă dreptul de a opera modificări privind parametri tehnici, specificațiile produselor și condițiile de garanție extinsă, fără înștiințare prealabilă.

Prezențele informații sunt valabile la data apariției acestui material. Informațiile prezentate în edițiile anterioare ale cataloagelor Porta, își pierd valabilitatea.

REMARCĂ:

Nuanțele finisajelor prezentate pot diferi de original datorită tehnicii de imprimare.

REMARCĂ: Nuanțele produselor prezentate pot diferi de original datorită tehnicii de imprimare. Se siunea foto: (www.welldone.pl)

Mulțumim următoarelor companii pentru furnizarea produselor utilizate în sesiunea foto – Vinotti www.vinotti.eu, Komfort www.komfort.pl, Aladyn www.aladyn.pl, Alves Fabryka Mebli Tapicerowanych www.alves.pl, Eko-Line www.ekoline.pl, Cellofan Home&Design www.cellofan.pl.

Paleta de culori

FURNIR

Specificitatea furnirului natural poate determina diferențe de nuanță și distribuire a striățiilor pe suprafața finisajului. Aceste caracteristici ale finisajului nu sunt considerate defecte ale produsului.

Furnir Natural Retro ★★★★★

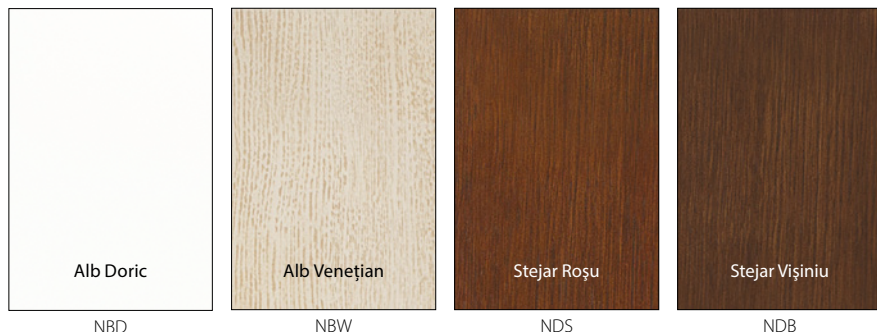

Furnir Natural Villadora ★★★★★



EDIȚIE LIMITATĂ

Vopsea pe bază de apă (de exterior) ★★★★★



*** Simbolul Z este utilizat în configurarea ușilor de exterior Eco.

REMARCĂ! Ușile finisate cu furnir natural se pot executa cu striății verticale sau orizontale.



www.portadoors.ro | info@porta.com.pl

S.C. PORTA KMI România S.R.L.

Zona Industrială Arad Nord – Vest, Strada III, Nr. 11, 310491 Arad

telefon: + 40 / 257 227 400, fax: + 40 / 257 227 401

www.portadoors.ro, e-mail: info_doors@porta.com.pl



- Fabricile PORTA
- Rețeaua de distribuitori PORTA



Manager Național de Vânzări
tel: 0040 728 828 639

Manager Regional de Vânzări România Est:
tel: 0040 731 930 882
porta_est@porta.com.pl

